

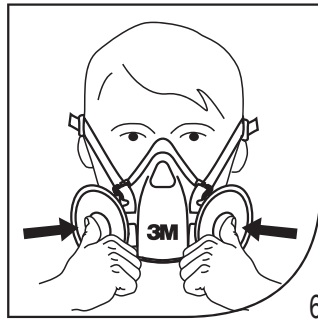

(GB) (IE) (ZA) (AE)	3M™ Reusable Half Mask	4-6	(GR)	3M™ Επαναχρησιμοποιούμενη Μάσκα Μισού Προσώπου	36-39	(RO)	3M™ Semimasca Reutilizabila	66-68
(FR) (CH) (BE)	3M™ Demi-Masque réutilisable	7-9	(PL)	3M™ Polmaska wielokrotnego użytku	39-42	(RU) (BY) (AZ)	3M™ Полумаска для многоразового использования	69-72
(DE) (CH) (AT)	3M™ Wiederverwendbare Halbmaske	10-12	(HU)	3M™ többször használható légzésvédő félálarc	42-45	(UA)	3M™ Півмаска багаторазового використання	72-75
(IT) (CH)	Semimaschera riutilizzabile 3M™	13-15	(CZ)	3M™ Polomaska pro opakované použití	45-47	(HR)	3M™ Polumaska za višekratnu upotrebu	75-78
(ES)	3M™ Media Máscara Reutilizable	16-18	(SK)	3M™ Polomaska na viacnásobné použitie	48-50	(BG)	3M™ Полумаска за многократна употреба	78-81
(NL) (BE)	3M™ Herbruikbaar Halfgelaatsmasker	19-21	(SI)	3M™ Polmaska za večkratno uporabo	50-53	(RS)	3M™ Višekratne Polumaske	81-84
(SE)	3M™ Återanvändningsbar halvmask	22-24	(IL)	3M™ Polmaska za מסיכת חצי פנים שימוש חוזר	54-56	(TR)	3M™ Tekrar Kullanılabilir Yarım Maskeler	84-87
(DK)	3M™ halvmaske til genbrug	24-27	(EE)	3M™ Korduvkasutatav poolmask	57-59	(KZ)	3M™ Бірнеше рет пайдаланатын жартылай бетперде	87-90
(NO)	3M™ Halvmaske for gjenbruk	27-30	(LV)	3M™ atkārtoti lietojama pusmaska	60-62	(AU) (NZ)	3M™ Re-usable Half Mask	90-92
(FI)	3M™ uudelleenkäytettävä puolinaamari	30-33	(LT)	3M™ Daugkartinio naudojimo puskaukė	63-65			
(PT)	3M™ Meia máscara reutilizável	33-36						

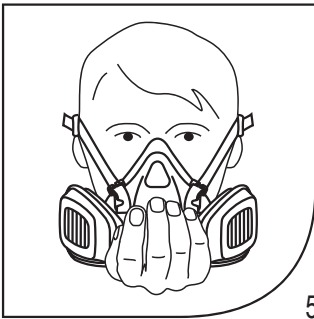

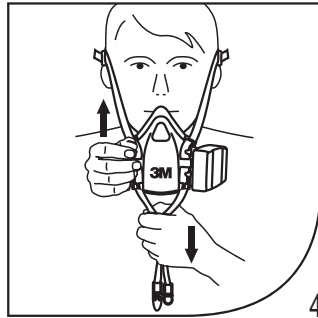
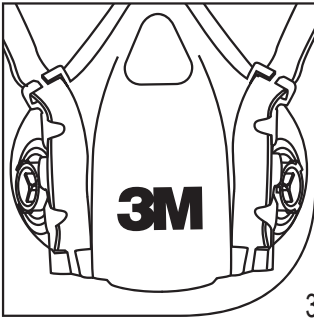
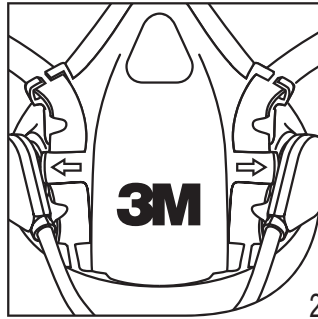
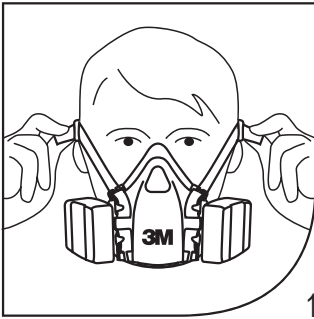
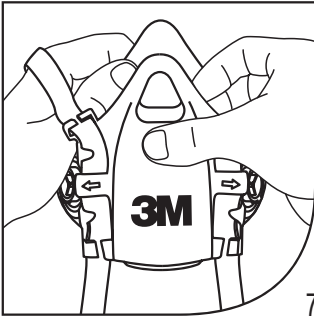

7

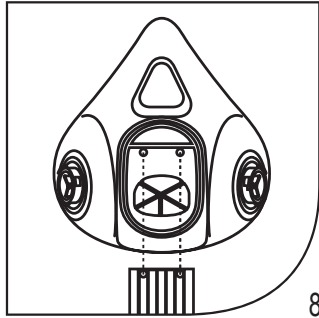

8

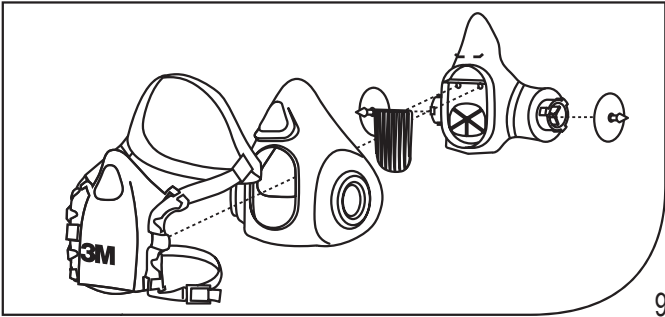

9

12	13	14	15	16
.				

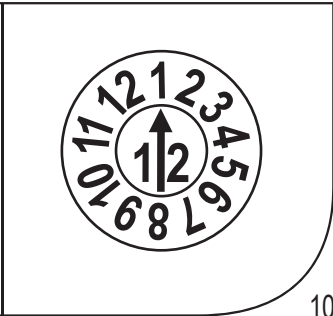

10



USER INSTRUCTIONS

Please read these instructions in conjunction with the appropriate 3M™ Filter Leaflet or 3M™ Air Supply Unit User Instructions and with the 3M™ Facepiece Reference Leaflet where you will find information on:

- Approved combinations of 3M™ Air supply units and / or 3M™ Filters
- Accessories
- Spare parts

SYSTEM DESCRIPTION

These products meet the requirements of EN 140:1998, re-usable half masks and should be used in combination with a pair of approved 3M filters (see Reference Leaflet) to form a filtering apparatus for respiratory protection.

Such an apparatus is designed to remove potentially harmful gases, vapours and / or particulates from the surrounding atmosphere. This apparatus may also be used as a system with the 3M Air Supply Units (see Reference Leaflet).

⚠ WARNINGS AND LIMITATIONS

Particular attention should be given to warning statements where indicated.

⚠ WARNING

Always be sure that the complete product is:

- Suitable for the application;
- Fitted correctly;
- Worn during all periods of exposure;
- Replaced when necessary.

Proper selection, training, use and appropriate maintenance are essential in order for the product to help protect the wearer from certain airborne contaminants. Failure to follow all instructions on the use of these respiratory protection products and/or failure to properly wear the complete product during all periods of exposure may adversely affect the wearer's health, lead to severe or life threatening illness or permanent disability.

- For suitability and proper use follow local regulations, refer to all information supplied or contact a safety professional or 3M on 0870 60 800 60 (UK) or 1800 320 500 (Ireland).
- Before use, the wearer must be trained in use of the complete product in accordance with applicable Health and Safety standards/guidance.
- Only use with the Filters/Air Supply Units and Spares/Accessories listed in the Reference Leaflet and within the usage conditions given in the **Technical Specification**.
- Do not use in atmospheres containing less than 19.5% oxygen. (3M definition. Individual countries may apply their own limits on oxygen deficiency. Seek advice if in doubt).

- Do not use for respiratory protection against atmospheric contaminants/concentrations which have poor warning properties or are unknown or immediately dangerous to life and health (IDLH) or against contaminants/concentrations which generate high heats of reaction with chemical filters.
- Do not use in flammable atmospheres.
- **Select and wear appropriate protection when exposed to sparks and/or flames.**
- In case of intended use in explosive atmospheres, contact 3M Technical Service.
- Do not use for escape purposes.
- **Do not use with beards or other facial hair that may inhibit contact between the face and the product thus preventing a good seal.**
- Leave the contaminated area immediately if:
 - a) Breathing becomes difficult or increased breathing resistance occurs.
 - b) Dizziness or other distress occurs.
 - c) You smell or taste contaminants or irritation occurs.
 - d) Airflow to the facepiece decreases or stops.
 - e) Any part of the system becomes damaged.
- Never modify or alter this product. Replace parts only with original 3M spare parts.
- National regulations may impose specific limitations on the use of filters depending on the filter class and the facepiece used. Use of any 3M™ Facepiece / Filter combination should be in accordance with applicable Health and Safety standards, Respiratory Selection Tables or in accordance with the recommendations of an Occupational Hygienist.
- Materials which may come into contact with the wearer's skin are not known to cause allergic reactions to the majority of individuals.
- These products do not contain components made from natural rubber latex.
- If using in Supplied Air mode, ensure that: • The source of the air supply is known. • The purity of the air supply is known. • The air supply is of a breathable quality to EN12021.
- Do not use oxygen or oxygen-enriched air.
- At very high work rates, the pressure in the facepiece may become negative at peak inhalation flow. Adjust equipment as appropriate or consider an alternative form of respiratory protective device.

PREPARATION FOR USE UNPACKING

Inspect the package contents for shipping damage and ensure all components are present.

Check apparatus is complete, undamaged and correctly assembled. Any damaged or defective parts must be replaced with original 3M spare parts before use.

Inspection

The following inspection procedure is recommended before use:

1. Check the facepiece for cracks, tears and dirt. Be certain the facepiece, especially the face seal area, is not distorted. The material must be pliable – not stiff.
2. Examine the inhalation valves for cracks or tears. Lift valves and inspect valve seat for dirt or cracks.
3. Ensure that the head straps are intact and have good elasticity.
4. Examine all plastic parts for signs of cracks or fatigue.
5. Make sure all gaskets are properly seated.
6. Remove the exhalation valve cover and examine the exhalation valve and valve seat for signs of dirt, distortion, cracks or tears. Replace the exhalation valve cover.

ASSEMBLY INSTRUCTIONS

See appropriate user instructions for assembly instructions. (e.g. 3M™ Filters / 3M™ Air Supply Unit).

FITTING INSTRUCTIONS

Fitting Instructions must be followed each time the product is worn.

1. Adjust head cradle size as needed to fit comfortably on head.

Standard Suspension

2. Place the respirator over the nose and mouth, fitting it comfortably on the bridge of the nose, then pull the head harness over the crown of the head.
3. Take a bottom strap in each hand, place the straps at the back of the neck and hook the straps together.
4. Tighten the top head harness first by pulling on the ends of the straps to achieve a comfortable and secure fit. Tighten the bottom straps in a similar manner. (Strap tension may be decreased by pushing out on the back of the buckles) Figure 1.

Drop Down Suspension

1. Adjust head harness on facepiece as shown on Figures 2 and 3.
2. While holding head harness strap ends with one hand, slide the facepiece up onto your face (see Figure 4).
3. Now follow steps 3 - 4 as listed above.

If using 3M™ Foldable Head Cradle 7585F. Remove original head cradle from mask. Carefully thread the end of the strap through the buckle on the 3M™ Foldable Head Cradle by aligning the strap with the rear side of the buckle and sliding the strap through Repeat on both sides. **CAUTION** Ensure the straps do not become twisted, as this may interfere with the fit of the product.

FIT CHECK

• **Positive Pressure User Seal Check (for all approved configurations)** (all Filters except 3M™ 6035/6038/2000 Series Filters).

Place palm of hand over exhalation valve cover and exhale gently. Figure 5.

If the facepiece bulges slightly and no air leaks are detected between the face and the facepiece, a proper seal has been obtained.

If an air leak is detected, reposition the respirator on the face and / or re-adjust the tension of the elastic strap to eliminate the leakage.

Repeat the above fit check.

• **Negative Pressure User Seal Check with 6035 / 6038 Filters Also 2000 Series filters.**

Press your thumbs into the central indentation of the filters (2000 Series), or press filter cover and filter body together (6035/38), inhale gently and hold your breath for five to ten seconds.

If the facepiece collapses slightly a proper fit has been achieved. Figure 6.

If an air leak is detected, reposition the respirator on the face and / or re-adjust the tension of the elastic strap to eliminate the leakage. Repeat the above fit check.

If you CANNOT achieve a proper fit DO NOT enter the hazardous area.

Users should be fit tested in accordance with national requirements.

For information regarding fit testing procedures, please contact 3M.

DOFFING

Do not remove the facepiece, filters or, when in Supplied Air mode, turn off the air supply until you have vacated the contaminated area.

1. Release the tension on the head straps.
2. Carefully lift facepiece off the face and remove the respirator by lifting up and away from the face.
3. If appropriate, switch off the air supply unit or disconnect the compressed air supply tube from the regulator, and unbuckle the waistbelt.

NOTE If the respirator has been used in an area that has caused it to become contaminated with a substance requiring special decontamination procedures it should be placed in a suitable container and sealed until it can be decontaminated or discarded.

CLEANING AND DISINFECTION

Cleaning is recommended after each use. If the respirator is to be used for more than one shift it should be cleaned at the end of each shift and stored in the original packaging or a sealed container. Use the 3M™ 105 Face Seal Cleaner to clean the respirator. Remove the filters and disconnect the air supply unit if appropriate. Clean parts (excluding filters) by immersing in warm cleaning solution (water temperature not to exceed 50°C), scrub with soft brush until clean. Add neutral detergent if necessary. Disinfect respirator by soaking in a solution of quaternary ammonia disinfectant or sodium hypochlorite or other disinfectant. Rinse in clean, warm water and air dry at room temperature in a non-contaminated atmosphere.

CAUTION Do not use cleaners containing lanolin or other oils on these products. Do not autoclave.
Figure 7, Figure 8, Figure 9.

MAINTENANCE

Never modify or alter this product. Replace parts only with original 3M spare parts.

Maintenance, servicing and repair must only be carried out by properly trained personnel.

General inspection must be carried out before use and monthly. See Inspection procedures for specific details. Disassemble by removing the cartridge or filter, headband, inhalation valve and the exhalation valve. (See Figures 7 - 9) Respirator components, especially exhalation and inhalation valves should be discarded and replaced with new parts when damaged. Inhalation and exhalation valves should be changed at least every two years. If disposal of parts is required this should be undertaken in accordance with local health and safety and environmental regulations.

STORAGE AND TRANSPORTATION

These products should be stored in the packaging provided in dry, clean conditions away from sources of high temperature and petrol and solvent vapours.

The original packaging is suitable for transporting the product throughout the European Union. When stored as stated, the maximum life (shelf life plus in-use life) is 5 years from date of manufacture. Store in accordance with manufacturer's instructions, see packaging.

TECHNICAL SPECIFICATION

Respiratory Protection EN140 - for use with 3M approved bayonet filters to EN14387 or EN143 as detailed in the Reference Leaflet.

When used with the following 3M equipment, this respirator can be used in concentrations of contaminant up to:

3M™ Re-usable Half Mask with	Maximum Use Concentration
P1 Particulate Filters	4 x WEL
P2 Particulate Filters	10 x WEL
P3 Particulate Filters	20 x WEL
Class 1 Gas & Vapour Filters	10 x WEL or 1000 ppm (0.1% vol) whichever is lower
Class 2 Gas & Vapour Filters	10 x WEL or 5000 ppm (0.5% vol) whichever is lower
Special / Combination Filters	Contact 3M for additional information.
3M™ Air Supply Unit	20 x WEL

WEL - Workplace Exposure Limit





Assigned Protection Factors are taken from HSE publications.

Flow Characteristics

Manufacturer's Minimum Design flow (MMDf) 150 l/min.

Maximum Flow - See appropriate User Instructions.

Maximum Operating Temperature: +50 °C. Care should be taken when using the equipment at low temperatures as excessive moisture may cause the valves to freeze.

-  End of Shelf Life
-  Temperature Range
-  Maximum Relative Humidity
-  Name and address of Manufacturer

 Dispose of in accordance with local regulations

The date of manufacture can be established by examining the date grid on the inside of the facepiece as shown in fig 10. Each dot in the box represents a quarter (i.e. 3 months) of the year highlighted. The example shows 1st quarter 2012 (i.e. 01/01/12 – 31/03/12). The date of manufacture can be established by examining the date clock on the inside of the facepiece. Figure 10. The head harness assembly and filter holder are marked with a date wheel indicating the month and year of manufacture and the exhalation valve is marked with a year of manufacture.

APPROVALS

These products meet the requirements of the European Community Directive 89/686/EEC (Personal Protective Equipment Directive) and are thus CE marked. Certification under Article 10, EC Type-Examination and Article 11, EC Quality Control, has been issued by BSI, Kitemark Court, Davy Avenue, Knowlhill, Milton Keynes, MK5 8PP, UK (Notified body number 0086).

FR CH BE

NOTICE D'UTILISATION

Merci de lire en complément de ces instructions les notices d'utilisations des filtres 3M™ ou du système à adduction d'air 3M™ et celle des références des pièces faciales 3M™ où vous trouverez des informations sur :

- Les combinaisons approuvées avec des systèmes à adduction d'air 3M™ et/ou des filtres 3M™
- Les accessoires
- Les pièces détachées

DESCRIPTION DU SYSTÈME

Ces produits répondent aux exigences de la norme EN 140:1998, demi-masques réutilisables, et doivent être utilisés avec une paire de filtres 3M approuvés (voir le guide des références) pour former un appareil complet de protection respiratoire.

Cet appareil est destiné à protéger l'utilisateur des gaz, vapeurs et/ou particules pouvant présenter un danger pour l'organisme. Cet appareil peut aussi être utilisé dans un système à adduction d'air 3M (voir guide des références).

⚠ AVERTISSEMENTS ET LIMITES

Une attention particulière doit être portée aux énoncés d'avertissements lorsqu'ils sont indiqués.

⚠ AVERTISSEMENT

Toujours s'assurer que le produit :

- Convient à l'application pour laquelle il est utilisé ;
- Est correctement porté ;
- Est porté pendant toute la durée d'exposition au risque ;
- Est changé dès que nécessaire.

Un choix correct, une formation, une utilisation et une maintenance appropriées sont essentiels pour que le produit puisse protéger l'utilisateur contre certains contaminants atmosphériques. Le non-respect de toutes les instructions relatives à l'utilisation de ces produits et/ou le non-respect du port correct de cet appareil pendant toute la période d'exposition peut nuire à la santé de l'utilisateur et provoquer une maladie grave ou une invalidité permanente.

- Pour une adéquation du produit à votre activité et une utilisation correcte selon la réglementation locale en vigueur, se référer à l'ensemble des informations fournies ou contacter un responsable sécurité et/ou un représentant 3M.
- L'utilisateur devra avoir reçu une formation préalable à la bonne utilisation du produit en accord avec les exigences essentielles de santé et de sécurité en vigueur.
- A utiliser uniquement avec des filtres/systèmes à adduction d'air et pièces de rechanges/accessoires mentionnés dans le guide des références et dans le respect des conditions d'utilisations données dans les **Spécifications Techniques**.
- Ne pas utiliser dans les atmosphères contenant moins de 19,5 % d'oxygène (définition 3M). Chaque pays peut appliquer ses propres limites en matière d'insuffisance en oxygène. En cas de doute, demandez conseil).

- Ne pas utiliser ce masque respiratoire contre des polluants atmosphériques qui possèdent des propriétés d'auto-avertissement insuffisantes ou inconnues, ou contre des contaminants directement dangereux pour la vie ou la santé, ou contre les produits chimiques susceptibles de dégager des fortes chaleurs de réaction au contact de filtres chimiques.
- **Ne pas utiliser dans une atmosphère inflammable.**
- **Choisir et porter une protection appropriée en cas d'exposition à des étincelles et/ou à des flammes.**
- En cas d'utilisation dans des atmosphères explosives, contacter le service technique 3M.
- Ne pas utiliser comme masque de fuite.
- **A ne pas utiliser si vous portez une barbe ou toute autre pilosité faciale qui pourrait empêcher un contact parfait entre le visage et le bord du masque.**
- Quitter immédiatement la zone contaminée si :
 - a) La respiration devient difficile ou si une insuffisance respiratoire se fait sentir.
 - b) Des vertiges ou d'autres troubles apparaissent.
 - c) Vous sentez par voie buccale ou nasale la présence de contaminants, ou en cas d'irritation.
 - d) Le débit d'air dans la pièce faciale diminue ou s'arrête.
 - e) Une partie du système est endommagée.
- N'apporter jamais de modification à ce système. Remplacer les éléments uniquement avec des pièces détachées 3M.
- Certains pays peuvent imposer des limites d'utilisation spécifiques, en fonction de la classe de filtre et de la pièce faciale associée. L'utilisation de toute combinaison de filtres/pièce faciale 3M doit se faire en accord avec les normes de santé et de sécurité en vigueur, les tableaux de sélection d'Appareil de Protection Respiratoire ou suivant les recommandations de votre Ingénieur Sécurité.
- Les matériaux susceptibles d'entrer en contact avec la peau des utilisateurs ne sont pas reconnus comme pouvant provoquer des réactions allergiques sur une grande majorité d'individus.
- Ce produit ne contient pas de composant à base de caoutchouc naturel (latex).
- Pour une utilisation en mode adduction d'air, assurez-vous que :
 - la source d'alimentation en air est connue
 - la qualité de l'alimentation en air est connue
 - l'alimentation en air est de qualité respirable, conformément à la Norme Européenne EN12021.
- Ne pas utiliser d'air enrichi en oxygène ni d'oxygène pur.
- Si le travail physique est très intense (débit respiratoire très élevé), la pression à l'intérieur du masque peut devenir négative (débit d'air inspiré très élevé). Assurez-vous que l'équipement est bien adapté. Dans le cas contraire, utiliser un appareil d'un modèle différent.

INSTRUCTIONS AVANT UTILISATION

DANS L'EMBALLAGE

Inspecter le contenu de la boîte pour repérer d'éventuel dommages liés au transport, et s'assurer qu'aucun élément manque.

Vérifier que l'appareil est complet, en bon état et correctement assemblé. Les pièces endommagées ou défectueuses doivent être remplacées avec des pièces détachées 3M d'origine avant utilisation.

Procédure d'Inspection

La procédure d'inspection suivante est recommandée avant utilisation :

1. Vérifier l'absence de fissure, de craquelure ou de souillure sur la pièce faciale. S'assurer que la pièce faciale et en particulier son joint facial ne sont pas déformés. La pièce faciale doit être pliable sans rigidité.
2. Vérifier que les soupapes inspiratoires ne présentent pas de signe de déformation, de craquelure ou de déchirure. Soulever les soupapes et vérifier l'absence de fissures ou de souillures sur leur support
3. Vérifier que le jeu de brides est en bon état et présente une bonne élasticité.
4. Vérifier que toutes les pièces en plastique sont en bon état.
5. Vérifier que tous les joints d'étanchéité sont correctement positionnés.
6. Retirer le couvercle du boîtier de la soupape expiratoire. Vérifier l'absence de fissure, de déformation ou de souillure sur la soupape et son support. Replacer le couvercle du boîtier de la soupape expiratoire.

INSTRUCTIONS D'ASSEMBLAGE

Se reporter aux notices d'utilisation pour voir les instructions d'assemblage appropriées. (par exemple filtres 3M™/système à adduction d'air 3M™).

INSTRUCTIONS DE MISE EN PLACE

La vérification de l'étanchéité doit être faite avant chaque port du produit.

1. Ajuster la taille du harnais afin qu'il se fixe confortablement sur la tête.

Mode Classique

2. Placer le masque sur le visage, bien équilibré sur l'arête du nez. Tendre le jeu de brides supérieures derrière le sommet du crâne.
3. Prendre en mains les deux extrémités de la bride inférieure, les passer derrière la nuque, et les attacher.
4. Resserrer la tension de la bride supérieure en tirant sur les extrémités. Faire de même pour la partie inférieure (Presser sur la partie arrière des boucles pour diminuer la tension). Schéma 1.

Mode coulissant

1 Placer les élastiques comme indiqué dans la figure 2 et la figure 3. Ajuster la taille du harnais afin qu'il se fixe confortablement sur la tête.

2. Tout en maintenant les brides inférieures d'une main, faites glisser le masque le long des élastiques jusqu'au visage (voir fig 4).

3 Maintenant suivre les étapes3 - 4 comme indiqué ci-dessous.

Si vous utilisez le harnais pliable 3MTM 7585F. Retirez l'harnais original du masque. Précautionneusement, passer la fin de la sangle dans la bride du harnais pliable 3MTM en alignant la sangle avec la face arrière de la bride et en la faisant passer au travers. Répétez des deux côtés **ATTENTION**

Assurez-vous que les sangles ne soient pas enroulées, car ceci peut jouer sur l'étanchéité du produit.

VERIFICATION DE L'AJUSTEMENT

• **Vérification de l'étanchéité au visage par pression positive (pour toutes les configurations homologuées)** (tous les filtres sauf les filtres 3M™ 6035 /6038/ série 2000). Placer la paume de la main sur le couvercle de la soupape expiratoire et expirer normalement. Schéma 5.

La pièce faciale doit gonfler légèrement et aucune fuite d'air ne doit être détectée entre le visage et la pièce faciale, signe que le masque est bien porté de façon étanche.

Si une fuite d'air est détectée, repositionner le masque sur le visage et/ou régler la tension des brides élastiques pour supprimer la fuite.

Répéter les opérations ci-dessus jusqu'à obtention d'une bonne étanchéité.

• **Vérification de l'étanchéité au visage par pression négative avec les filtres 6035/ 6038.** Egalement les filtres de la série 2000

Presser les pouces au niveau de la cavité centrale des filtres (Série 2000) , ou presser le couvercle du filtre sur la base du filtre (6035/6038), inspirer doucement et tenir sa respiration de cinq à dix secondes.

Si la pièce faciale se comprime légèrement, le masque est correctement ajusté. Schéma 6.

Si une fuite d'air est détectée, repositionner le masque sur le visage et/ou régler la tension des brides élastiques pour supprimer la fuite. Répéter les opérations ci-dessus jusqu'à obtention d'une bonne étanchéité.

Si vous NE POUVEZ PAS ajuster correctement votre masque, NE PENETREZ PAS dans la zone contaminée.

L'utilisateur doit réaliser un test d'étanchéité en accord avec les recommandations locales en vigueur.

Pour des informations concernant les procédures de vérification de l'étanchéité, merci de contacter 3M.

FIN D'UTILISATION

Ne pas retirer la pièce faciale, ni les filtres ou ne pas se déconnecter de l'alimentation en air avant d'être sorti de la zone contaminée.

1. Relacher la pression des élastiques.
2. Retirer la protection faciale avec précaution.
3. Si approprié, éteindre le système à adduction d'air ou déconnecter le tuyau d'arrivée d'air au régulateur, et défaire le ceinturon.

REMARQUE Si l'appareil a été utilisé dans un environnement tel qu'il nécessite une décontamination suivant une procédure particulière, il convient de le stocker dans un contenant adéquat et fermé hermétiquement dans l'attente de sa décontamination ou de son élimination.

NETTOYAGE ET DESINFECTION

Un nettoyage est recommandé après chaque utilisation. Si le masque doit être utilisé pour plus d'un poste de travail, il convient de le nettoyer à la fin de chaque utilisation et de le ranger dans son emballage d'origine. Pour nettoyer le masque, utiliser la pochette nettoyante 3M 105 pour essuyer le joint facial du produit. Retirer les filtres et déconnecter le

système à adduction d'air si approprié. Nettoyer les pièces détachées (à l'exception des filtres) en les immergeant dans une solution détergente chaude (la température de l'eau ne doit pas dépasser 50°C), frotter la pièce faciale avec une brosse souple jusqu'à ce qu'elle soit propre. Au besoin, ajouter un détergent neutre. Désinfecter le masque en le plongeant dans une solution désinfectante d'ammonium quaternaire ou d'hypochlorite de sodium ou d'un autre désinfectant. Rincer la pièce faciale dans de l'eau claire et tiède, et la laisser sécher à température ambiante dans une atmosphère non contaminée. **ATTENTION** Ne pas utiliser de solutions contenant de la lanoline ou d'autres huiles. Ne pas autoclaver.

Schéma 7. Schéma 8. Schéma 9.

MAINTENANCE

N'apporter jamais de modification à ce système. Remplacer les éléments uniquement avec des pièces détachées 3M. La maintenance, l'entretien et les réparations ne doivent être effectués que par du personnel correctement formé.

Une inspection générale doit être effectuée avant utilisation ou de façon mensuelle en cas d'utilisation irrégulière. Se reporter aux procédures d'inspection pour des informations plus détaillées.

Désassembler le système en retirant les filtres, le harnais et les soupapes inspiratoire et expiratoires. (Voir Figures 7 - 9) Les composants du masque, en particulier les soupapes expiratoires et inspiratoires doivent être jetées et remplacées par des neuves lorsqu'elles sont détériorées. Les soupapes inspiratoires et expiratoires doivent être changées au plus tard tous les 2 ans. Veuillez à respecter la législation sécurité et environnement en vigueur lorsqu'il s'agit de jeter des pièces de cet appareil.

STOCKAGE ET TRANSPORT

Ces produits doivent être stockés dans leur emballage, dans un environnement sec et propre, à l'écart de forte température

SPECIFICATIONS TECHNIQUES

Protection Respiratoire EN140 - à utiliser avec les filtres à baionnettes 3M approuvés EN14387 ou EN143 comme détaillé dans le guide des références.

Quand utilisés avec l'équipement 3M suivant, cette protection respiratoire peut être utilisée pour les concentrations de contaminants allant jusqu'à:





Demi-masque 3M™ réutilisable avec	Valeurs Maximales d'Expositions
Filtres à particules P1	4 x VME / VLB*
Filtres antiparticules P2	10 x VME / VLB*
Filtres à particules P3	50 x VME / VLB*
Filtres Gaz et Vapeurs Classe 1	10 x VME/VLB ou 1000 ppm (vol. 0,1 %) en prenant la valeur la plus basse
Filtres Gaz et Vapeurs Classe 2	10 x VME / VLB* ou 5000ppm (en prenant la valeur la plus basse)
Spécial/ Combinaison de filtres	Il convient de demander de plus amples informations au fabricant; 3M.
Système à adduction d'air 3M™	50 x VME / VLB*

VME / VLB - Valeur Moyenne d'Exposition / Valeur Limite Belge

et de vapeurs d'essence et de solvants.

L'emballage d'origine du produit convient pour son transport dans toute la Communauté Economique Européenne. Lorsque le produit est stocké selon les conditions ci-dessus, la durée de vie maximale (temps de stockage et durée de vie en utilisation) est de 5 ans à partir de la date de fabrication.

Stocker suivant les instructions mentionnées par le fabricant. Se reporter à l'emballage.

-  Fin de la durée de vie
-  Intervalle de températures
-  Humidité relative maximale
-  Nom et adresse du fabricant

 Mettre au rebut conformément aux réglementations locales en vigueur

La date de fabrication peut être déduite en examinant le tableau figurant sur l'intérieur de la pièce faciale comme indiqué dans la fig 10. Chaque point représente un trimestre (3 mois) de l'année soulignée. L'exemple indique une date de fabrication au cours du 1er trimestre 2012 (i.e 01/01/12 - 31/03/12). La date de fabrication peut être déduite du diagramme figurant sur l'intérieur de la pièce faciale. Schéma 10. Le harnais et la partie intérieure du masque sont marqués avec un diagramme indiquant l'année et le mois de fabrication. Sur la soupape expiratoire figure l'année de fabrication.

HOMOLOGATIONS

Ces produits répondent aux exigences de la Directive Européenne 89/686/CEE (Equipement de Protection Individuelle) et sont donc marqués CE. Certification selon l'article 10, certificat d'examen de type CE, et selon l'article 11, Contrôle qualité CE, a été délivrée pour ces produits par BSI, Kitemark Court, Davy Avenue, Knowlhill, Milton Keynes, MK5 8PP, UK (Organisme Notifié 0086).

Caractéristiques du débit

Débit minimum garanti par le fabricant (MMDF) 150 l/min.

Débit maximum – reportez-vous à la Notice d'Instructions adéquate.

Température maximum d'utilisation: +50 °C. Prendre des précautions d'emploi si cet équipement est utilisé à de basses températures ; en effet, une humidité excessive peut entraîner la formation de gel au niveau des soupapes.



BEDIENUNGSANLEITUNG

Bitte lesen Sie diese Anleitung in Verbindung mit dem entsprechenden 3M™ Filter-Merkblatt oder der Bedienungsanleitung der 3M™ Druckluftsysteme und mit der Referenzliste zur 3M™ Atemschutzmaske, in denen Sie Informationen finden zu:

- Geprüfte Kombinationen mit 3M™ Druckluftsystemen und/oder 3M™ Filtern
- Zubehör
- Ersatzteile

TECHNISCHE BESCHREIBUNG

Dieses Produkt erfüllt die Anforderungen der EN 140:1998, wiederverwendbare Halbmasken und bildet in Kombination mit einem Paar geprüfter 3M Filter (siehe Referenzliste) ein vollständiges Atemschutzgerät.

Dieses Gerät wurde dazu entwickelt, gesundheitsgefährdende Gase, Dämpfe und / oder Partikel aus der Atemluft zu entfernen. Dieses Gerät kann auch als eine Einheit mit dem 3M Druckluftsystem verwendet werden (siehe Referenzliste).

⚠ WARNUNGEN UND EINSCHRÄNKUNGEN

Bitte beachten Sie alle Warnhinweise. Diese sind durch Warndreiecke im Text gekennzeichnet.

⚠ Warnung

Vergewissern Sie sich immer, dass das gesamte Produkt:

- geeignet ist für die Anwendung;
- richtig passt;
- während des gesamten Aufenthalts im gefährdeten Bereich getragen wird;
- ersetzt wird, wenn notwendig.

Richtige Auswahl, Schulung, Anwendung und Wartung sind die Voraussetzung dafür, dass das Produkt hilft, den Anwender vor Schadstoffen in der Luft zu schützen. Die Nichtbeachtung dieser Anweisungen und Warnhinweise sowie die unsachgemäße

Verwendung dieses Produktes können zu ernsthaften oder lebensgefährlichen Erkrankungen oder dauerhaften Schäden führen. Das Atemschutzgerät muss während der gesamten Aufenthaltsdauer im schadstoffbelasteten Bereich getragen werden.

• Bei offenen Fragen bezüglich des korrekten Einsatzes wenden Sie sich bitte an Ihre Sicherheitsfachkraft oder an die Anwendungstechnik der Abteilung Arbeits- und Personenschutz Ihrer lokalen 3M Niederlassung.

• Vor Gebrauch muss der Anwender im richtigen Umgang mit dem Produkt nach den nationalen Regelungen geschult werden.

• Verwenden Sie die Masken nur mit Filtern, Drucklufteinheiten und Ersatz-/Zubehöerteilen, die in der

Referenzliste aufgeführt sind und unter den in den **Technischen Daten** angegebenen Bedingungen.

- Das vorliegende Produkt darf nicht bei einem Sauerstoffgehalt von weniger als 17% eingesetzt werden (19,5 Vol.-% - 3M-Empfehlung, bitte achten Sie auf nationale Vorgaben).
- Verwenden Sie die Atemschutzmaske nicht gegen Gefahrstoffe mit schlechten Warn Eigenschaften, in unzulässig hohen Konzentrationen oder gegen Stoffe, die mit dem Filter unter Hitzeentwicklung chemisch reagieren.
- Die Maske ist nicht in explosionsfähiger Atmosphäre geeignet.
- **Bei der Entstehung von Funken und Flammen tragen Sie geeignete Schutzkleidung.**
- Bei speziellen Fragen zum Thema Explosionsschutz wenden Sie sich bitte an die Anwendungstechnik der Abteilung Arbeits- und Personenschutz Ihrer lokalen 3M Niederlassung.
- Nicht für Fluchtzwecke verwenden.
- **Gesichtshaare im Bereich des Dichtandes verhindern einen korrekten Sitz der Maske.**
- Verlassen Sie den schadstoffbelasteten Bereich sofort, wenn:
 - a) Das Atmen schwer fällt oder der Atemwiderstand ansteigt.
 - b) Benommenheit, Schwindel oder andere Beschwerden eintreten.
 - c) Sie Gefahrstoffe schmecken oder riechen können oder eine Reizung auftritt.
 - d) Der Luftstrom zur Maske nachlässt oder ganz unterbrochen wird.
 - e) Teile des Ausrüstung beschädigt werden.
- Ändern oder modifizieren Sie das Produkt niemals. Sollten Teile ausgetauscht werden müssen, benutzen Sie ausschließlich original 3M Ersatz- und Zubehörteile.
- Nationale Regeln können den Einsatz der Filter, entsprechend der Filterklasse und des Maskenkörpers einschränken. Der Einsatz der 3M™ Masken / Filter Kombination sollte in Übereinstimmung mit den Arbeitsschutzbestimmungen, den Auswahltabellen und der Empfehlung ihrer Sicherheitsfachkraft erfolgen.
- Bei den im System verarbeiteten Materialien, mit denen der Geräteträger in Hautkontakt kommen kann, gibt es keine Anzeichen für die Auslösung einer allergischen Reaktion.
- Das vorliegende Produkt enthält keine Komponenten aus Latex.
- Wenn Sie die / das vorliegende Atemschutzmaske / Kopfteil mit Druckluft versorgen, prüfen Sie vor jedem

Einsatz: • Wo kommt die Druckluft zur Versorgung des Atemschutzgerätes her? • Entspricht die Versorgungsluft den Anforderungen an die Reinheit für Atemluft? • Entspricht die Versorgungsluft den Anforderungen gem. EN12021?

- Benutzen Sie niemals sauerstoffangereicherte Luft als Versorgungsluft für ein Atemschutzgerät.
- Bei sehr hoher Arbeitsbelastung kann der Druck in der Maske während der Einatemphase negativ werden. Passen Sie die Ausrüstung genau an oder ziehen Sie ein anderes Atemschutzsystem in Betracht.

VOR DEM EINSATZ

AUSPACKEN DER DELIEFERTEN SCHUTZAUSRÜSTUNG

Prüfen Sie den Verpackungsinhalt auf Versandschäden und vergewissern Sie sich, dass alle Komponenten vorhanden sind.

Überprüfen Sie folgendes: Die Schutzausrüstung ist komplett, unbeschädigt und ordnungsgemäß zusammengebaut.

Mögliche Fehler müssen behoben und defekte Teile ausgetauscht werden, bevor die Ausrüstung zum Einsatz kommt.

Prüfung

Es wird empfohlen, die folgenden Überprüfungen vor Gebrauch durchzuführen

1. Prüfen Sie den Maskenkörper auf Sprünge, Risse und Verschmutzung. Vergewissern Sie sich, dass der Maskenkörper, insbesondere der Bereich der Gesichtsdichtung, nicht verformt ist. Das Material muss geschmeidig sein – nicht steif.
2. Prüfen Sie die Einatemventile auf Risse und Verformungen. Heben Sie die Ventile an und prüfen Sie den Ventil Sitz auf Verschmutzung und Sprünge.
3. Die Kopfbänder müssen intakt und elastisch sein.
4. Untersuchen Sie alle Plastikteile auf Anzeichen von Brüchen oder Schwachstellen.
5. Vergewissern Sie sich vom ordnungsgemäßen Sitz aller Dichtungen.
6. Nehmen Sie die Abdeckung des Ausatemventils ab und prüfen Sie das Ausatemventil sowie den Ventil Sitz auf Zeichen von Verschmutzung, Verformung, Rissen oder Sprüngen. Bringen Sie die Abdeckung des Ausatemventils wieder an.

GEBRAUCHSANLEITUNG

Für den Zusammenbau beachten Sie die entsprechende Gebrauchsanleitung, (z.B. 3M™ Filter / 3M™ Drucklufteinheit).

AUFSETZANLEITUNG

Vor jeder Anwendung muss die Aufsetzanleitung befolgt werden.

1. Passen Sie das Kopfteil der Bebanderung so an, dass sie bequem auf dem Kopf sitzt.

Standard Bebanderung

2. Legen Sie die Maske so über Mund und Nase, dass sie bequem auf dem Nasenrücken aufliegt und ziehen Sie dann die obere Bebanderung auf den Hinterkopf.
3. Nehmen Sie die unteren Bandenden jeweils in eine Hand und haken sie im zusammen.
4. Ziehen Sie zuerst die oberen Bandenden an, um einen

bequemen und sicheren Sitz zu erzielen. Ziehen Sie nun die unteren Bandenden fest. (Die Spannung der Bänder kann durch Herausdrücken der Laschen gelockert werden) Abbildung 1.

"Drop-Down" Bebanderung

1. Befestigen Sie die Bebanderung wie in Abb. 2 und 3 gezeigt am Maskenkörper. Passen Sie das Kopfteil der Bebanderung so an, dass es bequem auf dem Kopf sitzt. .

2. Positionieren Sie mit der einen Hand die Maske in Ihrem Gesicht, während Sie die Enden der Kopfbänder mit der Anderen festhalten (siehe Abb. 4).

3 Befolgen Sie nun die o.g. Schritte 3 - 4.

Wenn Sie die 3M™ faltbare Kopfhalterung verwenden 7585F verwenden. Entfernen Sie die ursprüngliche Kopfhalterung von der Maske. Führen Sie das Ende des Kopfbandes vorsichtig in die Schnalle der 3M™ faltbaren Kopfhalterung ein indem Sie dieses an der Rückseite der Schnalle ausrichten und es durch diese hindurchziehen. Wiederholen Sie dies an beiden Seiten ACHTUNG Vergewissern Sie sich, dass die Bänder nicht verdreht sind, weil dies den Dicht Sitz der Maske negativ beeinflussen könnte.

DICHTSITZKONTROLLE

• **Überdruck-Dichtsitzprüfung (für alle zugelassenen Konfigurationen)** (Alle Filter außer 3M™ 6035 /6038/ Filterserie 2000).

Verschließen Sie mit der Handfläche das Ausatemventil und atmen Sie leicht aus. Abbildung 5.

Wenn sich der Maskenkörper etwas hebt und keine Leckage zwischen Gesicht und Maskenkörper festgestellt wird, ist eine ordnungsgemäße Dichtung gegeben.

Wenn Sie eine Leckage feststellen, verändern Sie die Position der Maske im Gesicht und / oder spannen Sie die Bänder neu, um die Leckage zu beseitigen.

Wiederholen Sie die Dichtsitzkontrolle.

• **Unterdruck-Dichtsitzprüfung mit Filtern der Serie 6035 / 6038** Auch Filter der Serie 2000.

Drücken Sie Ihre Daumen in die Mitte der Filter (Serie 2000) oder drücken Sie den Filterdeckel und das Filtergehäuse zusammen (6035/6038) atmen langsam ein und halten den Atem für fünf bis zehn Sekunden an.

Wenn sich der Maskenkörper leicht zusammen zieht, haben Sie einen guten Dichtsitz erreicht. Abbildung 6.

Wenn Sie eine Leckage feststellen, verändern Sie die Position der Maske im Gesicht und / oder spannen Sie die Bänder neu, um die Leckage zu beseitigen. Wiederholen Sie die Dichtsitzkontrolle.

Betreten Sie den Gefahrenbereich NICHT, wenn Sie KEINEM ordnungsgemäßen Sitz erreichen können.

Für Informationen zum Fit-Test kontaktieren Sie bitte 3M.

ABLEGEN

Nehmen Sie weder die Maske noch die Filter ab oder schalten die Luftversorgung aus, bevor Sie den belasteten Bereich verlassen haben.

1. Lösen Sie die Spannung der Kopfbänder.
2. Heben Sie die Maske vorsichtig an und führen Sie sie vom Gesicht weg.
3. Wenn anwendbar, Schalten Sie die Luftzufuhr aus oder lösen sie die Verbindung vom Druckluftschlauch zum Regler

und legen Sie den Gürtel ab.

HINWEIS Sollte das Atemschutzgerät während des Einsatzes mit Schadstoffen beaufschlagt werden, die eine spezielle Dekontamination notwendig machen, bewahren Sie das Gerät bis zur Dekontamination in einem verschlossenen Behälter auf.

REINIGUNG UND PFLEGE

Es wird empfohlen, die Maske nach jedem Gebrauch zu reinigen. Wird die Atemschutzmaske länger als eine Schicht eingesetzt, so sollte sie nach jeder Schicht gereinigt und in ihrer Originalverpackung oder einem verschlossenen Behältnis aufbewahrt werden. Zur Reinigung der Maske sollte der Dichtrand mit dem Reinigungstuch 3M 105 abgewischt werden. Entfernen Sie die Filter, bzw die Drucklufteinheit. Reinigen Sie die Teile (ausgenommen die Filter) durch Eintauchen in warme Reinigungslösung (Wassertemperatur sollte 50°C nicht übersteigen). Bei Bedarf benutzen Sie eine weiche Bürste. Verwenden Sie falls nötig ein neutrales Reinigungsmittel. Die Masken können in einer Lösung aus quaternären Ammoniumsalzen, Natriumhypochlorit oder einem anderen, geeigneten Desinfektionsmittel desinfiziert werden. Anschließend in klarem, warmem Wasser spülen und bei Zimmertemperatur in schadstofffreier Umgebung trocknen lassen. **ACHTUNG** Verwenden Sie zur Reinigung dieses Produktes kein Lanolin oder andere Öle. Nicht autoklavieren. Abbildung 7. Abbildung 8. Abbildung 9.

WARTUNG

Ändern oder modifizieren Sie das Produkt niemals. Sollten Teile ausgetauscht werden müssen, benutzen Sie ausschließlich original 3M Ersatz- und Zubehörteile. Die Wartung und Reparatur von 3M Atemschutzsystemen sollte nur von entsprechend ausgebildeten Personen durchgeführt werden.

Vor der Verwendung muss eine Überprüfung erfolgen; bei unregelmäßigem Gebrauch monatlich. Spezifische Details finden Sie unter Wartungsverfahren.
Zerlegen durch Entfernen des Filters, Kopfband, Ein- und Ausatemventil. (Siehe Abb. 7 - 9) Wenn sie beschädigt sind müssen die einzelnen Bestandteile der Maske, insbesondere das Aus- und Einatemventil, verworfen und durch neue ersetzt werden. Die Ein- und Ausatemventile müssen spätestens alle

TECHNISCHE DATEN

Atemschutz EN140 - zum Gebrauch mit 3M Filtern, zugelassen nach EN14387 oder EN143 wie in der Referenzliste aufgeführt. Beim Einsatz folgender 3M Ausrüstung können die Masken verwendet werden in Gefahrstoffkonzentrationen bis zu

3M™ wiederverwendbare Halbmaske mit	Maximal zulässige Konzentrationen
P1 Partikelfiltern	4 x AGW*
P2 Partikelfiltern	10 x AGW*
P3 Partikelfiltern	30 x AGW*
Klasse 1 Gas- und Dämpffiltern	1000 ml/m ³ (0,1 Volumenprozent) bzw. 30 x AGW*. Anwendung findet der jeweils niedrigere Wert
Klasse 2 Gas- & Dämpffiltern	30 x AGW* bzw. 5000 ml/m ³ . Anwendung findet der jeweils niedrigere Wert.

zwei Jahre ersetzt werden. Bei Fragen zur Entsorgung von gebrauchten 3M Produkten beachten Sie bitte die regionalen Entsorgungsvorschriften oder wenden Sie sich an die Anwendungstechnik der Abteilung Arbeits- und Personenschutz Ihrer lokalen 3M Niederlassung.

LAGERUNG UND TRANSPORT

Die vorliegenden Produkte sollten in der Originalverpackung bei Raumtemperatur trocken gelagert werden und weder hohen Temperaturen noch Schadstoffen, z.B. Lösemitteln ausgesetzt sein.

Die Originalverpackung erfüllt alle Vorgaben für den Transport innerhalb der Europäischen Gemeinschaft. Wenn die Produkte gemäß den Vorgaben dieser Bedienungsanleitung gelagert werden, beträgt die maximale Lebensdauer (Lagerdauer plus Einsatzdauer) 5 Jahre ab Herstellungsdatum. Entsprechend der Herstellerangabe lagern, siehe Verpackung.



Lagerfähig bis



Temperaturbereich



Maximale relative Luftfeuchtigkeit



Name und Adresse des Herstellers



Nach lokalen Vorschriften entsorgen

Das Herstellungsdatum kann den in Abb. 10 gezeigten Markierungen entnommen werden. Jeder Punkt entspricht einem Quartal (3 Monaten) des hervorgehobenen Jahres. Das Beispiel zeigt als Herstellungszeitraum das 1. Quartal 2012 (01.01.2012 - 31.03.2012). Das Herstellungsdatum kann der Datumsuhr auf der Innenseite der Maske entnommen werden. Abbildung 10. Die Kopfbänderung und die Filteraufnahme sind separat mit dem Herstellungszeitraum gekennzeichnet. Auf dem Ausatemventil ist das Herstellungsjahr angeben.

ZULASSUNGEN

Die vorliegenden Produkte erfüllen die Anforderungen der EG-Richtlinie 89/686/EWG (PSA-Richtlinie) und sind mit dem CE Zeichen gekennzeichnet.

Das Zertifikat nach Artikel 10, EG Baumusterprüfbescheinigung, und Artikel 11, EG-Qualitätsprüfung, wurde ausgestellt durch BSI, Kitemark Court, Davy Avenue, Knowlhill, Milton Keynes, MK5 8PP, UK (Prüfstellennummer 0086).

3M™ wiederverwendbare Halbmaske mit	Maximal zulässige Konzentrationen
Spezial- / Kombinationsfiltern	Für weitere Informationen bitte 3M ansprechen.
3M™ Druckluftreinheit	30 x AGW*

*AGW – Arbeitsplatzgrenzwert

Luftdurchflußraten im Kopfteil

Mindestluftvolumenstrom: 150 l/min.

Maximaler Volumenstrom: Bitte entnehmen Sie diese Informationen den jeweiligen Bedienungsanleitungen.

Maximale Arbeitstemperatur: +50 °C. Bei Verwendung des Produktes bei tiefen Temperaturen ist darauf zu achten, dass die Ventile auf Grund der Feuchtigkeit einfrieren können.



ISTRUZIONI PER L'USO

Si raccomanda di leggere le presenti istruzioni d'uso insieme alle istruzioni relative all'appropriato filtro 3M™ o dell'unità di erogazione aria 3M™ e insieme al Libretto Illustrativo del respiratore 3M™, dove è possibile trovare informazioni su:

- Le combinazioni approvate con le unità di erogazione aria 3M™ e/o i filtri 3M™

- Accessori
- Parti di ricambio

DESCRIZIONE DEL SISTEMA

Questo prodotto soddisfa i requisiti della EN140:1998 relativa alle semimaschere riutilizzabili e deve essere utilizzato in combinazione con un paio di filtri approvati 3M (vedi libretto illustrativo) al fine di formare un dispositivo di protezione per le vie respiratorie.

Questo sistema è progettato per rimuovere gas, vapori e/o particelle potenzialmente pericolose presenti nell'atmosfera circostante. Questo dispositivo può anche essere utilizzato per formare un sistema in combinazione con le unità di erogazione aria 3M (vedi Libretto Illustrativo).

⚠ AVVERTENZE E LIMITAZIONI

Porre particolare attenzione alle frasi di avvertimento dove indicate.

⚠ ATTENZIONE

Assicurarsi sempre che il prodotto completo sia:

- Adatto all'applicazione
- Indossato correttamente
- Indossato per tutto il periodo di esposizione
- Sostituito quando necessario.

Una giusta selezione, formazione all'uso ed una adeguata manutenzione sono essenziali per offrire a chi indossa il prodotto una protezione da alcuni contaminanti aerodispersi. L'inosservanza delle istruzioni qui riportate sull'uso di questi dispositivi per la protezione delle vie respiratorie e/o il mancato indossamento per tutto il periodo di esposizione, può arrecare danni alla salute, invalidità gravi anche di carattere permanente.

- In caso di dubbi sull'adeguatezza di questo prodotto alle specifiche condizioni d'uso e per un corretto utilizzo, seguire le normative locali, fare riferimento a tutte le informazioni qui riportate, consultare un esperto in materia

di sicurezza oppure contattare il Servizio Tecnico 3M.

- Prima dell'uso l'utilizzatore deve essere formato all'utilizzo corretto del prodotto, in accordo con le norme e le linee guida sulla salute e sicurezza in vigore.
- Utilizzare esclusivamente con i filtri/unità di erogazione aria e ricambi/accessori riportati nella lista del libretto illustrativo e all'interno delle condizioni di utilizzo riportate nelle **Specifiche Tecniche**.
- Non utilizzare in atmosfere contenenti meno del 19.5% di ossigeno (definizione 3M. I limiti riguardanti la presenza di ossigeno possono variare da nazione a nazione. In caso di dubbi, chiedere informazioni in merito).
- Non utilizzare per la protezione respiratoria contro contaminanti atmosferici che hanno una soglia olfattiva bassa, sconosciuti, che presentano un immediato pericolo per la vita o la salute, o contro contaminanti che generano alte temperature nelle reazioni con filtri chimici.
- **Selezionare una protezione adeguata quando esposti a scintille e/o fiamme.**
- In caso si voglia utilizzare in ambienti potenzialmente esplosivi, contattare il Servizio Tecnico 3M.
- Non usare come dispositivo di fuga.
- **Non usare con barba, basette o baffi che potrebbero impedire una buona tenuta del respiratore sul volto.**
- Abbandonare immediatamente l'area contaminata se:
 - a) La respirazione diventa difficoltosa o si avverte un aumento della resistenza respiratoria.
 - b) Compaiono vertigini o altri malesseri.
 - c) Si avverte l'odore o il sapore del contaminante o si manifestano irritazioni.
 - d) Il flusso d'aria verso il facciale diminuisce o si arresta.
 - e) Una o più parti del sistema risultano danneggiate.
- Non modificare o alterare in alcun modo questo sistema. Sostituire le parti unicamente con pezzi di ricambio originali 3M™.
- La legislazione nazionale potrebbe imporre limitazioni specifiche sull'uso dei sistemi filtranti in funzione della classe dei filtri e del facciale utilizzato. L'utilizzo delle maschere a facciale 3M™ / combinazione di Filtri deve avvenire in accordo con le norme per la salute e sicurezza in vigore, con le tabelle di selezione della protezione respiratoria o seguendo le raccomandazioni di un Igienista Industriale.
- I materiali che vengono in contatto con la pelle dell'utilizzatore non sono causa di reazioni allergiche nella

maggior parte delle persone.

- In questi prodotti non sono presenti componenti prodotti in lattice naturale.
- Se utilizzato in modalità ad aria assistita, assicurarsi che: • La fonte di erogazione dell'aria sia conosciuta. • La purezza dell'aria erogata sia conosciuta. • L'aria erogata sia respirabile e conforme alla norma EN12021.
- Non usare ossigeno o aria arricchita con ossigeno.
- In condizioni di lavoro pesanti e ritmi elevati, la pressione all'interno della maschera facciale può diventare negativa durante picchi di flusso inalatorio. Regolare il dispositivo nel modo appropriato o prendere in considerazione un dispositivo di protezione per le vie respiratorie alternativo.

PREPARAZIONE ALL'USO

Disimballaggio

Assicurarsi che il contenuto dell'imballo non abbia subito danni durante il trasporto e che non manchi nessun componente. Controllare sempre che il prodotto sia completo, privo di danni e montato correttamente. Qualsiasi parte mancante o danneggiata deve essere sostituita prima dell'uso con una parte originale 3M.

Procedura di controllo

Prima dell'uso è raccomandata la seguente procedura di controllo:

1. Verificare che sul facciale siano assenti rotture, lacerazioni e sporizia. Assicurarsi che il facciale non sia deformato, particolarmente nella zona di tenuta al volto. Il materiale deve essere flessibile, non rigido.
2. Controllare le valvole di inalazione per la presenza di rotture o lacerazioni. Sollevare le valvole ed ispezionare la loro sede per verificare l'assenza di sporizia o rotture.
3. Assicurarsi che le cinghie temporali siano intatte ed elastiche.
4. Esaminare tutte le parti plastiche per verificare l'assenza di rotture od usura.
5. Assicurarsi che tutte le guarnizioni siano inserite correttamente nella propria sede.
6. Rimuovere la copertura di protezione della valvola di espirazione ed esaminare la sede della valvola per verificare l'assenza di sporizia, deformazioni, rotture o lacerazioni. Riposizionare la copertura sulla valvola di espirazione.

ISTRUZIONI DI MONTAGGIO

Consultare le Istruzioni d'Uso per verificare le modalità di montaggio. (es. Filtri 3M™ / Unità erogazione aria 3M™)

ISTRUZIONI PER L'INDOSSAMENTO

Le istruzioni di indossamento devono essere seguite ogni volta che si utilizza il respiratore.

1. Regolare la dimensione della ghiera che poggia sul capo in modo che si adatti al meglio alla testa.

Sospensione standard

2. Posizionare il respiratore sul viso, aggiustandolo su naso e bocca, e tirare la bardatura sulla parte superiore della testa.
3. Con entrambe le mani posizionare gli elastici inferiori dietro il collo ed agganciarli.
4. Stringere per prima la bardatura superiore tirando lateralmente gli elastici fino al raggiungimento di una tenuta confortevole e sicura. Ripetere l'operazione regolando gli elastici inferiori (gli elastici possono essere allentati premendo sul lato

interno della fibbia) Figura 1.

Sospensione a discesa

1. Regolare la bardatura sul respiratore come indicato nelle figure 2 e 3. Regolare la dimensione della ghiera che poggia sul capo in modo che si adatti al meglio alla testa.
2. Tenendo con una mano le estremità degli elastici della montatura, far scorrere il respiratore verso l'alto fino al viso (vedi fig 4).

3. Seguire i punti 3 - 4 indicati sopra.

Se si utilizza la **bardatura per il capo ripiegabile 3M™ 7585F**. Rimuovere dalla maschera la bardatura per il capo originale. Infilare con attenzione l'estremità dell'elastico attraverso la fibbia sulla bardatura per il capo ripiegabile 3M™ allineando l'elastico con la parte posteriore della fibbia, facendolo scivolare attraverso. Ripetere su entrambi i lati. **ATTENZIONE** Assicurarsi che gli elastici non siano attorcigliati, in quanto questa condizione potrebbe limitare la tenuta del respiratore.

VERIFICA DELLA TENUTA

• **Prove di tenuta a pressione positiva (per tutte le combinazioni approvate)** (tutti i filtri ad eccezione dei filtri 3M™ Serie 6035/6038/2000).

Coprire con il palmo della mano la valvola di esalazione ed espirare lentamente. Figura 5.

Se il facciale si gonfia leggermente e non si riscontrano perdite d'aria tra il viso e il bordo di tenuta, il respiratore è stato indossato correttamente.

Se viene rilevata una perdita d'aria, posizionare nuovamente il respiratore sul volto e/o variare nuovamente la tensione delle cinghie per eliminare le perdite.

Ripetere il test di tenuta.

• **Prove di tenuta a pressione negativa con filtri 6035 / 6038 e filtri Serie 2000.**

Premere i pollici sulla dentellatura nella porzione centrale dei filtri (Serie 2000), oppure premere assieme la copertura e il corpo del filtro (6035/6038), inalare delicatamente e trattenere il respiro per circa dieci secondi.

Se la maschera collassa leggermente, è stata raggiunta una buona tenuta. Figura 6.

Se viene rilevata una perdita d'aria, posizionare nuovamente il respiratore sul volto e/o variare nuovamente la tensione delle cinghie per eliminare le perdite. Ripetere il test di tenuta.

Nel caso in cui NON sia possibile ottenere una tenuta perfetta, NON entrare nell'area contaminata.

La tenuta al volto del respiratore dovrebbe essere verificata secondo la legislazione nazionale vigente, se esistente.

Per informazioni riguardanti la prova di tenuta potete contattare 3M.

FINE UTILIZZO

Non rimuovere la maschera, i filtri o non interrompere l'alimentazione dell'aria fino a quando non avete lasciato l'area contaminata.

1. Allentare le cinghie della bardatura temporale.
2. Con delicatezza sollevare la maschera e rimuovere il respiratore sollevandolo ed allontanandolo dal volto.
3. Se del caso, spegnere l'unità di erogazione aria o disconnettere il tubo dell'unità ad aria compressa dal regolatore e slacciare la cintura.

NOTA Se il respiratore è stato usato in un'area in cui ha subito una contaminazione con una sostanza che richiede delle procedure speciali di decontaminazione, deve essere messo in un contenitore adatto e sigillato fino a che non possa essere decontaminato o smaltito correttamente.

PULIZIA E DISINFESTAZIONE

Si raccomanda la pulizia del dispositivo dopo ogni utilizzo. Se il respiratore viene utilizzato per più turni, è necessario pulirlo alla fine di ogni turno di lavoro e ripulirlo tra un turno e l'altro nell'imballaggio originale o in un contenitore sigillato. Per pulire il respiratore, possono essere utilizzate le salviette detergenti 3M™ 105. Rimuovere i filtri e disconnettere l'unità di erogazione aria se del caso. Pulire le parti (esclusi i filtri) immergendole in una soluzione detergente tiepida (la temperatura dell'acqua non deve superare 50°C), e strofinare con una spazzola morbida fino a completare la pulizia. Aggiungere del sapone neutro se necessario. Disinfettare il respiratore immergendolo in una soluzione disinfettante a base di sali di ammonio quaternario o ipoclorito di sodio o altro disinfettante equivalente. Sciacquare in acqua tiepida pulita ed asciugare all'aria a temperatura ambiente in atmosfera non contaminata. **ATTENZIONE** Non usare su questi prodotti sostanze detergenti che contengano lanolina od altri oli. Non utilizzare l'autoclave per la pulizia. Figura 7, Figura 8, Figura 9.

MANUTENZIONE

Non modificare o alterare in alcun modo questo sistema. Sostituire le parti unicamente con pezzi di ricambio originali 3M™. La manutenzione, l'assistenza e la riparazione devono essere effettuate soltanto da personale adeguatamente addestrato. Effettuare un controllo generale prima di ogni utilizzo o in ogni caso mensilmente se non utilizzato con regolarità. Consultare le Procedure di controllo per i dettagli specifici. Smontare rimuovendo la cartuccia, il filtro, la bardatura, la valvola d'inalazione e la valvola di esalazione. (Vedi figure 7 - 9) I componenti del respiratore, specialmente le valvole di esalazione e di inalazione, devono essere smaltiti e sostituiti con pezzi nuovi quando sono danneggiati. Le valvole di inalazione ed esalazione devono essere sostituite in ogni caso al massimo

SPECIFICHE TECNICHE

Protezione Respiratoria EN140 - da utilizzarsi con i filtri a baionetta 3M approvati secondo la EN14387 o EN143, come descritto nel libretto illustrativo.

Quando utilizzato con uno dei seguenti dispositivi 3M, questo respiratore può essere utilizzato con contaminanti in concentrazione

Semimaschera riutilizzabile 3M™ con	Limite di Esposizione Massima
Filtri per Polveri P1	4 x TLV*
Filtri per Polveri P2	10 x TLV*
Filtri per Polveri P3	200 x TLV*
Filtri per Gas & Vapori Classe 1	10 x TLV* o 1000 ppm (0.1% vol) considerando tra i due il valore più basso
Filtri per Gas & Vapori Classe 2	10 x TLV* o 5000 ppm (prendendo in considerazione il valore più basso)
Filtri Speciali / Combinati	Contattare 3M per ulteriori informazioni.
Unità di erogazione aria 3M™	200 x TLV*





*TLV – Valore Limite di Soglia

ogni due anni. Se è previsto lo smaltimento dei componenti, deve essere effettuato in conformità alla regolamentazione nazionale vigente in materia di ambiente, salute e sicurezza.

CONSERVAZIONE E TRASPORTO

Questi prodotti devono essere conservati nell'imballaggio originale in un luogo asciutto, pulito, lontano da fonti di calore elevato e da vapori di benzina e solventi.

La confezione originale è idonea per il trasporto del prodotto sul territorio dell'Unione Europea. Quando conservato secondo le indicazioni, la vita massima (immagazzinamento più utilizzo) è di 5 anni dalla data di produzione. Conservare conformemente alle istruzioni fornite dai fabbricanti. Vedere la confezione.

-  Data di scadenza
-  Intervallo di temperatura
-  Massima Umidità Relativa
-  Nome e indirizzo del Produttore

 Smaltire in conformità con le normative locali
La data di produzione può essere stabilita esaminando il datario impresso all'interno del respiratore come mostrato in fig 10. Ogni punto presente in un riquadro rappresenta un quarto (3 mesi) dell'anno evidenziato. Nell'esempio è riportato il primo quarto del 2010 (01/01/12 - 31/03/12). La data di fabbricazione può essere stabilita esaminando il datario ad orologio posto all'interno della maschera. Figura 10. La bardatura e i supporti dei filtri sono marcati con un datario a orologio dove vengono indicati il mese e l'anno di produzione; le valvole di esalazione riportano impresso l'anno di produzione.

APPROVAZIONI

Questi prodotti soddisfano i requisiti di sicurezza della Direttiva Europea 89/686/EEC (Direttiva Dispositivi di Protezione Individuale) e per questo riportano la marcatura CE. Certificazione secondo l'articolo 10, esame CE di tipo, e secondo l'articolo 11, controllo di qualità CE, emessa da BSI, Kitemark Court, Davy Avenue, Knowlhill, Milton Keynes, MK5 8PP, UK (Organismo Notificato numero 0086).

Caratteristiche del flusso

Flusso minimo garantito dal produttore (MMDF) 150 l/min.

Flusso Massimo - Vedere le appropriate istruzioni d'uso.

Massima Temperatura Operativa : +50°C. È necessario porre particolare attenzione quando si usa il dispositivo a temperature basse in quanto condizioni di umidità estreme possono provocare il congelamento delle valvole.

(ES)

INSTRUCCIONES DE USO

Por favor, lea estas instrucciones de uso junto con el manual de filtros 3M™ o las instrucciones de uso del equipo de suministro de aire de 3M™ y el manual de referencia de la pieza facial de 3M™, donde encontrará información sobre:

• Combinaciones aprobadas de suministro de aire 3M™ y/o filtros 3M™

• Accesorios

• Recambios

DESCRIPCIÓN DEL SISTEMA

Estos equipos cumplen los requisitos de la norma EN140:1998, medias máscaras reutilizables y deben usarse en combinación con un par de filtros 3M (ver manual de referencia) para formar un equipo filtrante de protección respiratoria.

Este equipo está diseñado para retener partículas, gases y vapores nocivos presentes en el aire. Este equipo también puede utilizarse con un sistema de suministro de aire de 3M (ver manual de referencia).

⚠ ADVERTENCIAS Y LIMITACIONES DE USO

Preste especial atención a las advertencias.

⚠ ADVERTENCIA

Asegúrese siempre de que el producto:

- Es adecuado para el trabajo.
- Se ajusta correctamente.
- Se lleva puesto durante toda la exposición.
- Se cambia cuando es necesario.

Una adecuada selección y formación en el correcto uso y mantenimiento de los equipos son esenciales para proteger al trabajador. No seguir estas instrucciones de uso o no llevar el equipo puesto durante todo el tiempo que dura la exposición, puede tener efectos adversos sobre la salud del usuario y puede derivar en enfermedad grave o incapacidad permanente.

- Si tiene alguna duda acerca de la adecuación de este producto a su puesto de trabajo, consulte con un especialista en Seguridad e Higiene en el trabajo o contacte con 3M.
- Antes del uso, el usuario debe haber sido entrenado en el correcto uso del equipo, de acuerdo con su programa de Seguridad e Higiene.
- Utilice únicamente con los filtros/equipos de suministro de aire y recambios/accesorios recogidos en el manual de referencia y dentro de las condiciones de uso dadas en la sección de **Especificaciones Técnicas**.
- No utilice en atmósferas que contengan menos del 19.5% de oxígeno (definición de 3M; cada país puede

aplicar sus propios límites de deficiencia de oxígeno. Consultenos en caso de duda).

- No utilice este equipo frente a contaminantes atmosféricos/concentraciones que tengan bajas propiedades de aviso, que sean desconocidos o inmediatamente peligrosos para la salud o la vida (IDLH) o frente a contaminantes/concentraciones que puedan generar calores de reacción elevados con los filtros.
- **En caso de exposición a llamas y/o chispas, seleccione y utilice la protección adecuada.**
- En caso de uso en atmósferas explosivas, contacte con el servicio técnico de 3M.
- No utilice este equipo para evacuación.
- **No utilice este equipo si tiene barba u otro tipo de vello facial que pueda impedir el contacto entre el rostro y el borde de la máscara y, por tanto, un correcto sellado facial.**
- Abandone inmediatamente el área contaminada si:
 - a) Se hace difícil o aumenta la resistencia a la respiración.
 - b) Sufre mareos o molestias.
 - c) Nota olor, sabor o irritación producida por las sustancias contaminantes.
 - d) El caudal de aire en la máscara disminuye o se interrumpe.
 - e) Se daña alguna parte del sistema.
- Nunca modifique o altere este equipo. Sustituya las piezas solo por recambios originales de 3M.
- Las normativas nacionales pueden imponer limitaciones al uso de ciertos filtros, según la clase de filtro y la pieza facial utilizada. Utilice las piezas faciales y las combinaciones de filtros de 3M™ de acuerdo con la normativa local en vigor en material de Seguridad y Salud, según tablas de selección de protección respiratoria o siguiendo las recomendaciones de un técnico en higiene industrial.
- Los materiales que pueden entrar en contacto con la piel no son conocidos como agentes causantes de reacciones alérgicas en la mayoría de las personas.
- Este producto no contiene componentes fabricados en látex de caucho natural.
- Si se utiliza en el modo de "suministro de aire", compruebe que: • la fuente del aire es conocida • la calidad del aire es conocida • la calidad del aire cumple los requisitos de la norma EN12021
- No emplee oxígeno o aire enriquecido en oxígeno.
- En ritmos de trabajo muy elevados, la presión en el interior de la máscara puede volverse negativa en un pico de inhalación. Ajuste el equipo de forma apropiada o considere una forma alternativa de protección respiratoria.

PREPARACIÓN PARA EL USO

ANTES DE USAR EL EQUIPO

Inspeccione el contenido del embalaje para verificar que no se han producido daños en el transporte y que todos los componentes están incluidos.

Compruebe que el equipo está completo, sin daños y correctamente ensamblado. Antes de utilizar el equipo, reemplace cualquier componente dañado con piezas originales de 3M.

Inspección

Se sugiere el siguiente procedimiento de inspección antes del uso:

1. Compruebe que la pieza facial no presenta grietas, rasaduras o suciedad. Asegúrese de que la pieza facial, especialmente la zona de ajuste facial, no está deformada. El material debe ser flexible, no rígido.
2. Examine las válvulas de inhalación para ver si hay señales de deformación, grietas o rasaduras. Levante las válvulas y compruebe si hay suciedad o grietas.
3. Compruebe que las bandas de sujeción de la cabeza están intactas y tienen buena elasticidad.
4. Examine las piezas de plástico para ver si hay signos de agrietamiento o desgaste.
5. Asegúrese de que todas las juntas están correctamente colocadas.
6. Retire la cubierta de la válvula de exhalación y examine la válvula, así como su asiento por si existe suciedad, deformación, agrietamiento o rasaduras. Vuelva a colocar la cubierta de la válvula.

INSTRUCCIONES DE MONTAJE

Compruebe las instrucciones de montaje en las instrucciones correspondientes. (p.e. Filtros 3M™/Suministro de aire 3M™)

INSTRUCCIONES DE AJUSTE

Signa las instrucciones de ajuste del equipo cada vez que lo use.

1. Ajustar la talla del arnés de cabeza como sea necesario para poder llevarlo de forma cómoda en la cabeza.

Suspensión estándar

2. Coloque la máscara sobre la cara de forma que se ajuste cómodamente en el puente de la nariz y coloque el arnés sobre la cabeza.
3. Tome las tiras inferiores con ambas manos y ciérrelas sobre la parte posterior del cuello.
4. Tire de los extremos de las bandas superiores hasta conseguir un ajuste adecuado y cómodo. Tire de los extremos de las bandas inferiores de manera similar (la tensión de las bandas puede disminuirse empujando hacia afuera la parte posterior de las hebillas). Figura 1.

Suspensión para llevar colgando

1. Ajustar el arnés de cabeza como se muestra en las Figuras 2 a 3. Ajustar la talla del arnés de cabeza como sea necesario para poder llevarlo de forma cómoda en la cabeza.
2. Mientras se sujetan los extremos de las bandas de sujeción con una mano, deslizar la pieza facial hacia arriba en dirección a la cara (ver figura 4).
3. Ahora siga los pasos 3 - 4 como se muestra arriba. Cuando se use el arnés plegable 3M™ 7585F. Retirar el arnés

original de la máscara. Pase cuidadosamente el extremo de la banda por la hebilla de la máscara plegable 3M™ mediante la alineación de la banda con la parte trasera de la hebilla y deslice la banda a través de ella. Repetir en ambos lados.

PRECAUCIÓN Asegúrese que las bandas no quedan retorcidas, ya que puede interferir con el ajuste de la máscara.

COMPROBACIÓN DEL AJUSTE

• **Prueba de ajuste de presión positiva (para todas las combinaciones aprobadas)** (todos los filtros excepto las series 3M™ 6035/6038/2000).

Coloque la palma de la mano sobre la válvula de exhalación y exhale con suavidad. Figura 5.

Si la pieza facial se hincha ligeramente y no se detecta fuga de aire entre la cara y la pieza facial, entonces se habrá obtenido un sellado adecuado.

Si se detecta alguna fuga de aire, vuelva a colocar la máscara y/o reajuste la tensión de las bandas hasta eliminar la fuga. Repita la prueba de ajuste anteriormente descrita.

• **Prueba de ajuste de presión negativa con filtros de las series 6035 / 6038.** También filtros de la Serie 2000.

Presione los pulgares en la parte central de los filtros (Serie 2000), o presione la carcasa y el cuerpo del filtro a la vez (6035/6038), inhale suavemente y mantenga la respiración durante 10 segundos.

Si la pieza facial se deprime ligeramente, se habrá conseguido un correcto ajuste facial. Figura 6.

Si se detecta alguna fuga de aire, vuelva a colocar la máscara y/o reajuste la tensión de las bandas hasta eliminar la fuga. Repita la prueba de ajuste anteriormente descrita.

Si NO puede conseguir un ajuste adecuado, NO entre en zonas contaminadas.

En algunos países, es obligatorio realizar pruebas de ajuste ("Fit-test").

Si necesita información sobre estas pruebas de ajuste, contacte con 3M.

FIN DE LA UTILIZACIÓN

No se retire la pieza facial, los filtros o desconecte el suministro de aire hasta que haya salido de la zona contaminada.

1. Suelte la tensión de las bandas de ajuste.
2. Levante con cuidado la pieza facial y retírela de la cara.
3. Si procede, desconecte el suministro de aire o suelte la manguera del regulador y desábróchese el cinturón.

NOTA Si el equipo se utilizó en un área donde se haya contaminado por una sustancia que exige procedimientos de descontaminación, coloque éste en un recipiente adecuado y sellado hasta que puede ser descontaminado.

LIMPIEZA Y DESINFECCIÓN

Se recomienda limpiar el equipo después de cada uso. Si la máscara se va a utilizar durante más de un turno de trabajo, debe limpiarse al final de cada turno y guardarse entre usos en su embalaje original o en un contenedor sellado. Para limpiar la máscara, utilice las toallitas desinfectantes 3M™ 105 para la zona de ajuste facial. Retire los filtros y si procede, desconecte el suministro de aire. Limpie las diferentes partes (excluyendo los filtros) sumergiendo en una

disolución de agua tibia (la temperatura del agua no debe superar 50°C) y frotando con un cepillo suave. Añada un detergente neutro, si es necesario. Para desinfectar el equipo, emplee una disolución de un desinfectante de amonio cuaternario, hipoclorito sódico u otro desinfectante. Enjuague con agua limpia tibia y deje secar al aire, a temperatura ambiente, en una área no contaminada. **PRECAUCIÓN** No utilice agentes limpiadores que contengan lanolina u otros aceites. No someta a autoclave.
Figura 7. Figura 8. Figura 9.

MANTENIMIENTO

Nunca modifique o altere este equipo. Sustituya las piezas solo por recambios originales de 3M.
Las tareas de mantenimiento, servicio y reparación sólo deben llevarse a cabo por personal debidamente capacitado. Se deberá efectuar una inspección general antes de su utilización o una vez al mes si no se utiliza regularmente. Consulte los procedimientos de inspección.

Retire el filtro, la banda de ajuste, la válvula de inhalación y la válvula de exhalación. (Figs. 7 - 9) Los componentes de la pieza facial, especialmente las válvulas e inhalación y exhalación deben desecharse y sustituirse por otras nuevas cuando estén dañadas. Las válvulas de inhalación y exhalación deben cambiarse al menos cada dos años. Si necesita desechar parte del equipo, debe seguirse la legislación en material de seguridad, salud y medio ambiente en vigor.

ALMACENAMIENTO Y TRANSPORTE

Estos productos deben almacenarse en su embalaje original en lugar seco y limpio, alejados de cualquier fuente de temperatura elevada y de vapores de combustibles o disolventes.

ESPECIFICACIONES TÉCNICAS

Protección respiratoria EN140 - para utilizar con filtros de bayoneta bajo EN14387 o EN143, como se detalla en el manual de referencia.

Cuando se utiliza con el siguiente equipo de 3M, esta máscara puede utilizarse en concentraciones máximas de

Medía máscara reutilizable 3M™ con	Concentración máxima de uso
P1 Filtros para partículas	4 x VLA*
P2 Filtros para partículas	10 x VLA*
P3 Filtros para partículas	200 x VLA*
Filtros para gases y vapores Clase 1	10 x VLA* o 1000 ppm (0.1% vol), prevaleciendo siempre el valor menor
Filtros para gases y vapores Clase 2	10 x VLA* o 5000 ppm (0.5% vol), prevaleciendo siempre el valor más bajo
Filtros combinados/especiales	Contacte con 3M para información adicional.
Suministro de aire 3M™	200 x VLA*

*VLA - Valor Límite Ambiental





Características de causal

Caudal mínimo de diseño (MMDf) 150 l/min.

Caudal máximo - Ver instrucciones de uso apropiadas.

Temperatura máxima de operación: +50 °C. Debe prestarse atención al uso del equipo en bajas temperaturas ya que la humedad excesiva puede ocasionar la congelación de las válvulas.

El embalaje original es adecuado para transportar el producto en la Unión Europea. Cuando se almacena como se indica, la vida máxima (vida en el almacén más el tiempo de uso) es de 5 años desde la fecha de fabricación. Almacene según las indicaciones del fabricante. Consulte el embalaje.

-  Caducidad
-  Rango de temperatura
-  Humedad relativa máxima
-  Nombre y dirección del fabricante

 Desechar conforme a la normativa local

La fecha de fabricación puede establecerse examinando la tabla que aparece en la parte interior de la pieza facial como se muestra en la figura 10. Cada punto representa un trimestre del año indicado. El ejemplo muestra el primer trimestre del año 2012 (esto es, 01/01/2012 - 31/03/2012). La fecha de fabricación se puede establecer examinando el reloj que se encuentra en el interior de la pieza facial. Figura 10. El arnés de cabeza y el sistema de sujeción del filtro están marcados con una fecha (en una rueda) que indica el mes y año de fabricación. La válvula de exhalación está marcado con el año de fabricación.

APROBACIONES

Estos productos cumplen los requisitos de la Directiva Europea 89/686/EEC (en España, R. D. 1407/1992) sobre equipos de protección individual y tienen marcado CE. La certificación para estos productos según el artículo 10, examen CE de tipo, y según el artículo 11, control de calidad CE, ha sido emitida por BSI, Kitemark Court, Davy Avenue, Knowlhill, Milton Keynes, MK5 8PP, UK (Organismo Notificado número 0086).



GEbruiksaanwijzing

Lees deze gebruikersinstructies samen met het 3M™ Filter of de 3M™ Motoraangedreven Luchtsystemen instructies zorgvuldig door, waar u meer informatie vindt over:

- Goedgekeurde combinaties van 3M™ Motoraangedreven luchtsystemen en/of 3M™ Filters.
- Accessoires
- Reserveonderdelen

BESCHRIJVING VAN HET SYSTEEM

Deze producten voldoen aan de vereisten van EN 140:1998, herbruikbare halfgelaatsmaskers en zouden in combinatie met een paar goedgekeurde 3M Filters (zie referentieblad) gebruikt moeten worden om een filtering apparaat voor ademhalingsbescherming te vormen.

Dit product is ontworpen voor het verwijderen van potentieel schadelijke gassen, dampen en/of stofdeeltjes uit de omringende atmosfeer. Dit product kan ook gebruikt worden in combinatie met een 3M Motoraangedreven Luchtsysteem (zie referentieblad).

⚠ WAARSCHUWINGEN EN BEPERKINGEN

Speciale aandacht moet worden besteed aan de waarschuwingen.

⚠ WAARSCHUWING

Zorg altijd dat het complete product:

- Geschikt is voor de toepassing;
- Goed aansluit;
- Gedragen wordt gedurende de volledige blootstellingstijd;
- Vervangen wordt, indien nodig.

Een correcte selectie, opleiding, gebruik en het juiste onderhoud van het product zijn essentieel om de gebruiker te helpen beschermen tegen sommige verontreinigingen. Het niet opvolgen van alle instructies en waarschuwingen voor het gebruik van deze ademhalingsbescherming en/of het nalaten dit masker te allen tijde bij blootstelling te dragen, kan nadelige gevolgen hebben voor de gezondheid van de drager of leiden tot ernstige levensbedreigende ziekten of invaliditeit.

- Volg de lokale wetgeving voor gebruik en geschiktheid, verwijz naar alle beschikbare informatie of neem contact op met een veiligheidsdeskundige of 3M vertegenwoordiger (zie adressen en telefoonnummers op meegeleverd boekje aan de binnenzijde).
- De drager dient voor gebruik te worden getraind in het gebruik van het volledige product in overeenstemming met de geldende veiligheidsvoorschriften.
- Enkel gebruiken met de filters/motoraangedreven luchtsystemen en accessoires zoals aangegeven in het referentieblad en volgens de gebruikersinstructies aangegeven in het **technisch blad**.
- Noot gebruiken wanneer het zuurstofgehalte in de lucht lager is dan 19,5%. (Voorschrift van 3M. Individuele landen kunnen eigen limietwaarden voor zuurstoftekort toepassen. Vraag in geval van twijfel om advies).
- Niet gebruiken voor ademhalingsbescherming tegen atmosferische verontreinigende stoffen/concentraties die

slecht kunnen worden gedetecteerd, onbekend zijn of onmiddellijk gevaar inhouden voor het leven en de gezondheid (IDLH) of tegen verontreinigende stoffen/concentraties die een grote reactiewarmte genereren met chemische filters.

- **Niet gebruiken in ontvlambare omgeving.**
- **Kies en draag aangepaste bescherming bij blootstelling aan vonken en/of vlammen.**
- Indien u het systeem wilt gebruiken in een explosieve omgeving, neem dan contact op met 3M Technical Service.
- Niet gebruiken voor zelfreddingstoepassingen.
- **Uitsluitend geschikt voor personeel zonder baard.**
- **Baardharen onder de afdichting verminderen de afdichting/bescherming.**
- Verlaat de verontreinigde zone onmiddellijk wanneer:
 - a) Ademhalen moeilijk wordt of bij verhoogde ademweerstand.
 - b) Misselijkheid of ander ongemak optreedt.
 - c) U de verontreiniging ruikt of proeft, of als er irritatie ontstaat.
 - d) De luchtstroom naar het gelaatsmasker afneemt of stopt.
 - e) Een deel van het systeem beschadigd is.
- Verander nooit iets aan het product. Onderdelen alleen vervangen door originele 3M onderdelen.
- Nationale bepalingen schrijven mogelijk specifieke beperkingen voor bij het gebruik van filters afhankelijk van de filterklasse en het gebruikte gelaatsmasker. Het gebruik van een 3M™ Gelaatsmasker/Filtercombinatie moet in overeenstemming zijn met de toepasselijke gezondheids- en veiligheidsstandaarden, de selectietabellen voor ademhalingsbescherming of met de aanbevelingen van een arbeidshygiënist/veiligheidsdeskundige.
- Er zijn geen gevallen bekend waarin materialen die in contact komen met de huid allergische reacties veroorzaken.
- Deze producten bevatten geen componenten vervaardigd uit natuurrubber.
- Wanneer gebruikt met perslucht, verzeker u ervan dat: • De bron van de perslucht bekend is. • De zuiverheid van de persluchtbron bekend is. • De persluchtkwaliteit van een inadembare kwaliteit is volgens EN12021.
- Noot zuurstof of met zuurstof verrijkte lucht gebruiken.
- Bij zeer grote spanningen, kan bij het sterk inademen in het gelaatsstuk een onderdruk ontstaan. Pas de uitrusting aan naar behoefte of kies een alternatief systeem voor ademhalingsbescherming.

VOORBEREIDING VOOR HET GEBRUIK

UITPAKKEN

Inspecteer de inhoud van de verpakking op transportschade en controleer of alle onderdelen aanwezig zijn. Controleer of het product compleet, onbeschadigd en correct gemonteerd is. Alle beschadigde en defecte onderdelen moeten voor gebruik worden vervangen door originele 3M onderdelen.

Inspectie

De volgende controleprocedure wordt vóór gebruik aanbevolen:

- 1 Controleer het gelaatsmasker op barsten, scheuren en vuilafzetting. Zorg ervoor dat het gelaatsmasker, in het bijzonder de gelaatsafdichting, niet vervormd is. Het materiaal moet plooibaar zijn – niet stijf.
- 2 Controleer de inademventielen op barsten of scheuren. Til de ventielen omhoog en controleer de ventielzitting op vuilafzetting of barsten.
- 3 Zorg ervoor dat de hoofdriemen intact en elastisch zijn.
- 4 Controleer alle plastic onderdelen op tekenen van barsten of slijtage.
- 5 Zorg ervoor dat alle pakkingen goed op hun plaats zitten.
- 6 Verwijder de bedekking van het uitademventiel en controleer het uitademventiel en de ventielzitting op tekenen van vuilafzetting, vervorming, barsten of scheuren. Vervang de bedekking van het uitademventiel.

MONTAGE-INSTRUCTIES

Zie gebruiksaanwijzing voor montage-instructies. (bijv. 3M™ Filters / 3M™ Motoraangedreven luchtsystemen).

OPZETINSTRUCTIES

De opzetinstructies dienen elke keer dat het masker wordt gedragen te worden opgevolgd.

1. Pas de hoofdbanden aan, indien nodig, voor een optimaal draagcomfort.

Standaard hoofdband

2. Plaats het masker over de neus en mond en zorg dat het comfortabel op de neusbrug rust, trek het hoofdbandenstel dan over de hoofdruin.
3. Neem een onderriem in elke hand, plaats de riemen aan de achterkant van de nek en maak de riemen aan elkaar vast.
4. Maak het harnas voor het bovenste deel van het hoofd eerst vast door aan het einde van de riemen te trekken voor een comfortabele en veilige pasvorm. Maak de onderriemen op een identieke manier vast. (De spanning van de riemen kan worden verlaagd door ze aan de achterkant uit de gesp te duwen). Afbeelding 1.

Hoofdband

1. Pas het hoofdharnas aan op het gelaatsmasker, zoals weergegeven op de afbeeldingen 2 en 3. Pas, indien nodig de hoofdband aan, voor een goed draagcomfort.
2. Terwijl u het hoofdbandenstel met 1 hand vasthoudt, schuift u het masker over uw gezicht (Afbeelding 4).
- 3 Volg de stappen 3 - 4 zoals hierboven omschreven.

Bij gebruik van het **3M™ opvouwbare hoofdharnas 7585F**. Verwijder het originele hoofdharnas van het masker. Leid het einde van de band door de gesp op het 3M™ opvouwbare hoofdharnas hou deze gelijk met de achterkant van de gesp en trek de band erdoor. Herhaal aan beide zijden.

WAARSCHUWING Zorg ervoor dat de bandjes niet worden gedraaid, omdat dit de pasvorm van het product kan aantasten.

AFDICHTINGSTEST

• **Positieve druk afdichtingscontrole (voor alle goedgekeurde samenstellingen)** (alle filters behalve 3M™ 6035/6038/2000 Serie Filters).

Plaats uw handpalm over de bedekking van het uitademventiel en adem voorzichtig uit. Afbeelding 5.

Als het gelaatsstuk iets uitloft en er geen luchtlekage waargenomen wordt tussen het gezicht en het gelaatsstuk, is er een goede afdichting.

Wijzig de positie van het masker op het gezicht en/of pas de spanning van de elastische riem aan bij het detecteren van een luchtlek om het lekken te stoppen.

Herhaal de bovenstaande fittest.

• **Negatieve druk afdichtingscontrole voor 6035 / 6038 filters.** Ook 2000 serie filters.

Plaats de duimen over de centrale opening van de filters (2000 Serie), of druk filterhouder en filter samen (6035/6038), adem licht in en houd uw adem tien seconden in.

Als het gelaatsmasker lichtjes inklapt, is de pasvorm goed. Afbeelding 6.

Wijzig de positie van het masker op het gezicht en/of pas de spanning van de elastische riem aan bij het detecteren van een luchtlek om het lekken te stoppen. Herhaal de bovenstaande fittest.

Als u er NIET in slaagt om het masker goed aan te trekken, ga dan NIET de gevaarlijke ruimte binnen.

Bij gebruikers dient een gelaatsafdichtingstest te worden uitgevoerd conform de nationale vereisten.

Neem contact op met 3M voor meer informatie over gelaatsafdichtingstests.

VRIJMAKEN VAN HET SYSTEEM

Verwijder het gelaatsmasker of de filters niet en schakel de luchtstroom niet uit totdat u de verontreinigde zone hebt verlaten.

1. Haal de spanning van de hoofdriemen.
2. Til het gelaatsstuk voorzichtig van het gezicht en verwijder het masker door het op te tillen en uit de richting van het gezicht te bewegen.
3. Indien van toepassing, ontkoppel de luchttoevoerslang van de regelaar of schakel de motorunit uit en maak de heupriem los.

OPMERKING Indien het systeem gebruikt wordt in een zone met een product dat vervuiling veroorzaakt waarvoor speciale decontaminatieprocedures bepaald zijn, moet het systeem geplaatst worden in een daarvoor voorziene container die kan worden afgesloten tot het systeem gedesinfecteerd is verwijderd is.

REINIGING EN DESINFECTIE

Reinigen wordt na elk gebruik aanbevolen. Als het masker tijdens meer dan één shift wordt gebruikt, moet het worden gereinigd aan het eind van elke shift en tussen de shifts in de originele verpakking of in een verzegelde container worden bewaard. Voor de reiniging van het masker moet een 3M™ 105 doekje worden gebruikt. Verwijder de filters en maak het luchtsysteem los indien nodig. Reinig de onderdelen (behalve de filters) door ze in een warme schoonmaakoplossing onder te dompelen (temperatuur van het water mag niet meer bedragen dan 50°C), schrob met een zachte borstel totdat ze schoon zijn. Gebruik, indien nodig, een neutraal reinigingsmiddel. Desinfecteer het masker door het te weken in een oplossing van ontsmettingsmiddel met quaternair

ammonium of natriumhypochloriet, of een ander ontsmettingsmiddel. Spoelen in schoon, warm water en aan de lucht laten drogen bij kamertemperatuur in een niet-verontreinigde omgeving. **WAARSCHUWING** Gebruik geen schoonmaakmiddelen op deze producten die lanoline of andere oliën bevatten. Niet in een autoclaaf reinigen. Afbeelding 7. Afbeelding 8. Afbeelding 9.

ONDERHOUD

Verander nooit iets aan het product. Onderdelen alleen vervangen door originele 3M onderdelen. Onderhoud, service en reparaties mogen enkel uitgevoerd worden door hiervoor opgeleid personeel.

Vóór gebruik of, indien het gelaatsmasker niet regelmatig gebruikt wordt, maandelijks, dient er een algemene inspectie uitgevoerd te worden. Zie de inspectieprocedures voor specifieke details.

Het uit elkaar halen kan door het patroon, filter, hoofdband, in- en uitademventiel te verwijderen. Afbeeldingen 7 - 9) Gelaatsmasker onderdelen, met name het uitadem- en inademventiel dienen vervangen te worden door nieuwe onderdelen zodra deze beschadigd zijn. Inadem- en uitademventiel dienen minstens elke twee jaar vervangen te worden. Indien onderdelen moeten worden weggegooid, moet dat gebeuren conform de lokale regelgeving over veiligheid en milieu.

OPSLAG EN TRANSPORT

Deze producten moeten worden bewaard in de meegeleverde verpakking in een droge en schone omgeving, uit de buurt van hoge temperaturen, benzine en dampen van oplosmiddelen. De originele verpakking is geschikt om het product binnen de Europese Gemeenschap te vervoeren. Indien opgeslagen zoals aangegeven, is de maximale levensduur

TECHNISCHE SPECIFICATIES

Ademhalingsbescherming EN140 - voor gebruik met goedgekeurde 3M bayonet filters voor EN14387 of EN143 zoals aangegeven in het referentieblad.

Indien gebruikt met de volgende 3M uitrusting, kan het halfgelaatsmasker worden ingezet in verontreinigingsconcentraties tot

3M™ Herbruikbaar halfgelaatsmasker met	Maximale blootstellingsgraad
P1 Deeltjesfilters	4 x Wettelijke Nederlandse Grenswaarde*
P2 Deeltjesfilters	10 x Wettelijke Nederlandse Grenswaarde*
P3 Deeltjesfilters	50 x Wettelijke Nederlandse Grenswaarde*
Klasse 1 Gas- en Dampfilters	10 x Wettelijke Nederlandse Grenswaarde of 1000 ppm (0.1% vol) kies steeds de laagste waarde
Klasse 2 Gas- en Dampfilters	10 x Wettelijke Nederlandse Grenswaarde of 5000 ppm (kies steeds de laagste waarde)
Speciale / Combinatiefilters	Neem contact op met 3M voor meer informatie.
3M™ Motoraangedreven luchtsysteem	50 x Wettelijke Nederlandse Grenswaarde*

TLV – Wettelijke Nederlandse Grenswaarde

Luchtstroomeigenschappen

Minimale door de fabrikant voorziene luchtstroom (MMDF) 150 l/min.

Maximale luchtstroom - Zie de desbetreffende gebruiksaanwijzing.

Maximale gebruikstemperatuur: +50 °C. Voorzichtigheid is geboden als het apparaat bij lage temperatuur wordt gebruikt aangezien overmatig vocht ertoe kan leiden dat de ventielen bevriezen.

(houdbaarheidsduur plus in-gebruiksduur) 5 jaar vanaf de fabricagedatum. Opslag dient te gebeuren volgens de instructies van de fabrikant (zie verpakking).

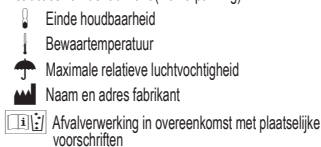

De productiedatum kan worden vastgesteld door de productiedatum aan de binnenkant van het masker te bekijken, zoals weergegeven in figuur 10. Elke stip in het kader staat voor 1 kwartaal van het aangegeven jaar. Het voorbeeld toont het 1e kwartaal van 2012 (bijv. 01/01/12 - 31/03/12). De datum van vervaardiging staat op de binnenzijde van het gelaatsmasker. Afbeelding 10. Het hoofdthemas en de filterhouder zijn gemarkeerd met een datumwiel waarin vermeld staat wat de productiedatum is (jaar en maand). Het uitademventiel is gemarkeerd met het jaar van productie.

KEURINGEN

Deze producten voldoen aan de eisen van de EG Richtlijn 89/686/EEC (Persoonlijke Beschermings Richtlijn) en zijn dus CE gemerkt.

Certificering onder Art. 10, EC Type-Examination, en Art. 11, EC kwaliteitscontrole, is vrijgegeven door: BSI, Kitemark Court, Davy Avenue, Knowlhill, Milton Keynes, MK5 8PP, UK (Keuringsinstantienummer 0086).

SE

BRUKSANVISNING

Läs dessa instruktioner tillsammans med referensbroshyren för 3M™ filter eller bruksanvisningen för 3M™ luftenhet och referensbroshyren för 3M™ maskstomme där du hittar information om:

* Godkända kombinationer av 3M™ luftenheter och/eller 3M™ filter.

- Tillbehör
- Reservdelar

SYSTEMBESKRIVNING

Dessa produkter uppfyller kraven i SS-EN 140:1998, återanvändningsbara halvmasker och ska användas tillsammans med ett par godkända 3M filter (se referensbroshyr) för att ge andningsskydd.

Denna produkt är utvecklad för att skydda mot skadliga gaser, ångor och/eller partiklar från omgivningen. Denna utrustning kan också användas som ett system tillsammans med 3M luftenhet (se referensbroshyr).

⚠ VARNINGAR OCH BEGRÄNSNINGAR

Varningsmeddelanden, där sådana visas, ska uppmärksammas noga.

⚠ VARNING

Se till att produkten är:

- Anpassad för användningen;
- Korrekt tillpassad;
- Använd under hela exponeringstiden;
- Utbytt vid behov.

Korrekt val, utbildning, användning och lämpligt underhåll är grundläggande för att produkten ska skydda användaren från luftburna föroreningar. Underlåtelse att följa alla instruktioner för detta andningsskydd och/eller underlåtelse att bära produkten under hela exponeringstiden kan allvarigt skada användarens hälsa och leda till allvarigt eller livshotande sjukdom eller permanenta skador.

- För lämplighet och korrekt användning ska lokala bestämmelser följas och den bifogade informationen studeras. Kontakta skyddsansvariga eller en representant från 3M (se de lokala kontaktpunkterna).
- Användaren ska vara utbildad för användning av produkten.
- Använd endast tillsammans med filter/fläktenheter och reservdelar samt tillbehör som är listade i referensbroshyren och enligt miljöer enligt den tekniska specifikationen.
- Utrustningen får inte användas om syrehalten i omgivande luft är lägre än 19,5% (definition enl. 3M. Enskilda länder kan tillämpa egna gränser för syrebrist. Sök information om du är osäker).

- Får ej användas som andningsskydd mot luftföroreningar som har dåliga varningsegenskaper eller som är ökända eller omedelbart hotande för liv och hälsa. Använd inte heller mot föroreningar som genererar hög reaktionsvärme med gasfilter.
- Använd inte utrustningen i lättantändliga miljöer.
- **Välj och bär lämplig skyddsutrustning om du utsätts för gnistor eller Eld.**
- Kontakta 3M om du avser att använda produkten i explosiva miljöer.
- Får ej användas som flyktmask.
- **Får inte användas om skägg eller annat ansiktshår kan förhindra god kontakt mellan ansikte och mask och därför hindrar masken från att ge ett fullgott skydd.**
- Lämna omedelbart det förorenade området om:
 - a) Det blir svårt att andas eller andningsmotsståndet ökar.
 - b) Yrsel eller andra obehag uppstår.
 - c) Du känner lukt eller smak av föroreningar eller om du känner irritation i luftvägarna.
 - d) Luftfödet till andningsskyddet minskar eller upphör.
 - e) Någon del av systemet skadas.
- Modifiera eller ändra aldrig produkten. Använd endast originaldelar från 3M vid reservdelbyte
- Nationella regelverk kan sätta specifika gränser för användning av filter beroende av filterklasser och maskstomme som används. Användning av 3M maskstomme / filterkombination skall uppfylla de gällande kraven i relevanta standarder, filterguider eller vara i enlighet med rekommendationer från den skyddsansvariga.
- Material i produkten som kan komma i kontakt med användarens hud är inte kända för att ge allergiska reaktioner.
- Dessa produkter innehåller inga komponenter tillverkade av naturgummi.
- Om den används i med tryckluftsanslutning kontrollera att:
 - Källan till lufttillförseln är känd.
 - Renheten hos den tillförda luften är känd.
 - Den tillförda luften är av andningsbar kvalitet, enligt SS-EN12021.
- Använd inte syre eller syreberikad luft.
- Vid hög arbetsbelastning kan trycket i masken bli negativt vid djupa andetag. Justera utrustningen eller byt till annan typ av andningsskydd.

FÖRBEREDELSE

UPPACKNING

Kontrollera att alla komponenter ingår och är oskadade. Kontrollera att utrustningen är komplett, oskadad och rätt sammansatt. Eventuella skadade eller felaktiga delar måste ersättas med originaldelar från 3M före användning.

Checklista

Följande kontroll rekommenderas före användning:

1. Kontrollera att masken är fri från sprickor, revor och smuts. I synnerhet ansiktstätningen måste vara hel och ren, samt mjuk och följsam.
2. Kontrollera att inandningsventilerna är rena samt utan sprickor och revor. Lyft ventillerna och inspektera att ventilsåtet är fritt från smuts och sprickor.
3. Kontrollera att bandstället är intakt och har god elasticitet.
4. Kontrollera att alla plastdetaljer är intakta.
5. Kontrollera att alla packningar är korrekt utsatta.
6. Lyft skyddskåpan över utandningsventilen och kontrollera att membranet och dess säte är fria från defekter, dvs. att de är hela och rena samt fungerar korrekt. Tryck tillbaka kåpan på plats.

MONTERINGSINSTRUKTIONER

Se gällande bruksanvisning för monteringsinstruktioner. (ex 3M™ filter/ 3M™ luftenhet).

TILLPASSNINGSinSTRUKTIONER

Tillpassningsinstruktionerna måste följas måste alltid följas då en mask ska användas.

1. Justera storleken på huvudbandstället vid behov för att få bra passform på huvudet.

Placering i standardläge

2. Placera masken över ansiktet, så att önskad komfort uppnås drag sedan bandstället upp på bakhuvudet.
3. Knäpp de undre banden i nacken.
4. Anpassa masken till ansiktet genom att först justera de övre banden och därefter de undre. (Banden kan lossas genom att trycka mot spännets baksida.) Figur 1.

Placering i nedfällt läge

1. Justera huvudbandet på maskstommen enligt figur 2 och 3. Justera storleken på huvudbandstället vid behov för att få bra passform på huvudet.

2. Håll huvudbandställets band med en hand och för maskstommen mot ansiktet (se fig 4).

3 Följ följande steg 3 - 4 enligt ovan.

Vid användning av 3M™ ihopvikbart bandstall7585F Ta bort original huvudbandstall från masken. Trä försiktigt remmen genom spännat på 3M™ ihopvikbart bandstall genom att hålla in remmen med baksidan av spännat och skjuta remmen genom. Upprepa på båda sidorna. **VARNING** Se till så att remmarna inte blir vridda. Det kan påverka produktens passform.

LÄCKAGETEST

• **Tätningsskontroll med positivt tryck (för alla godkända konfigurationer)** (alla filter utom 6035/6038/ 2000-seriens filter).

Placera handen över utandningsventilen och andas ut försiktigt. Figur 5

Om ansiktsmasken buktar ut något och du inte upptäcker några läckor mellan ansiktet och ansiktsmasken fungerar

tätningen.

Om läckage uppstår, omlacera och justera masken och banden på nytt. Upprepa tills läckaget är borta.

Upprepa läckagetesten.

• **Tätningsskontroll med negativt tryck och 6035/6038-filter**

Även 2000 seriens filter.

Tryck tummarna i centrala indraget av filter (2000-serien) eller tryck på filterets lock och filter kropp tillsammans (6035/6038), andas in försiktigt och håll andan i tio sekunder, Om masken buktar in något tätar den. Figur 6.

Om läckage uppstår, omlacera och justera masken och banden på nytt. Upprepa tills läckaget är borta. Upprepa läckagetesten.

GÅ INTE in i det förenade området om masken INTE passas.

För information om läckagetester, kontakta 3M.

AVTAGNING

Ta inte av masken eller filtren, stäng inte heller av lufttillförseln förrän du har lämnat det förenade området.

1. Frigör huvudbanden genom att trycka på baksidan av spännena.
2. Lyft försiktigt bort maskstommen från ansiktet genom att föra den upp och bort från ansiktet.
3. Vid behov, stäng av lufttillförseln eller koppla bort luftsliangen från regulatort och knäpp upp midjebälte.

NOTERA Om andningsskyddet har använts i ett område där det har förorenats med substanser som kräver speciella saneringsåtgärder ska det placeras i lämplig behållare och förseglas tills det kan saneras

RENGÖRING OCH DESINFEKTION

Rengöring rekommenderas efter varje användning. Om andningsskyddet används längre än ett skift ska det rengöras efter varje avslutat arbetspass och förvaras i sin originalförpackning eller lufttät behållare. Rengör ansiktstätningen med 3M™ 105 rengöringssevert. Vid behov, ta bort filterna och koppla bort luftsliangen. Rengör delarna (ej filtren) med mild tvålösning i ljummet vatten, ej över 50°C, Skrubba med mjuk borste tills den är ren. Använd vid behov ett neutralt rengöringsmedel. Desinficera andningsskyddet i en lösning av 25% ammoniak, natriumhypoklorit eller annat desinficeringsmedel. Skölj i rent varmt vatten och låt torka i ren luft. **VARNING** Använd inte rengöringsmedel som innehåller lanolin eller andra oljeprodukter. Desinficera inte i en autoklav.

Figur 7. Figur 8. Figur 9.

UNDERHÅLL

Modifiera eller ändra aldrig produkten. Använd endast originaldelar från 3M vid reservdelsbyte

Underhåll, service och reparationer får endast utföras av utbildad personal.

En allmän kontroll måste utföras före varje användningstillfälle eller en gång per månad om masken inte används

regelbundet. Mer specifik information findes i afsnittet om kontroller.

Demontér gennem at tage bort filterhållere/filter, nakkeband, åndningsventil og åndningsventil. (Se figur 7 - 9) Delar til åndningsskyddet ska kasseras och ersättas med nya delar om de är skadade. Detta är speciellt nogga med ut- och åndningsventiler. In- och åndningsventilerna ska bytas åtminstone vartannat år. Om vissa delar av utrustningen måste kasseras skall detta göras enligt gällande miljö och säkerhetsföreskrifter.

FÖRVARING OCH TRANSPORT

Produkterna ska förvaras i sina förpackningar i en torr, ren omgivning och avskilt från såväl värmekällor som bensin- och lösningsmedelsångor.

Förpackningarna till dessa produkter lämpar sig för att transportera produkterna inom EU-området. När produkten förvaras enligt anvisningarna är den maximala livslängden (förvarings- plus användningstid) 5 år räknat från tillverkningsdatum. Förvaras i överensstämmelse med tillverkarens instruktioner, se förpackningen.



Rekommenderas sista användningsdag.



Lagringstemperatur



Maximala relativa fuktighet



Tillverkarens namn och nummer



Kasseras i enlighet med lokala bestämmelser.

Tillverkningsdatum visas i nätet på insidan av maskstommen enligt fig 10. Varje prick i rutan representerar en fjärdedel av året (dvs 3 månader). Exemplet visar 1: a kvartalet 2012 (dvs. 01/01/12 - 31/03/12). Tillverkningsdatum framgår av datumeringen på insidan av maskstommen. Figur 10. Huvudbandstället och filterhållaren är märkta med ett datumhjul som visar tillverkningsmånad och -år. Utandningsventilen är märkt med tillverkningsår.

GODKÄNNANDEN

Dessa produkter uppfyller kraven i EU-direktivet 89/686/EEC (direktivet för personlig skyddsutrustning) och är därför CE-märkta.

Certifiering under Artikel 10, EG-typkontroll och Artikel 11, EG-kvalitetskontroll, har utfärdats av BSI, Kitemark Court, Davy Avenue, Knowlhill, Milton Keynes, MK5 8PP, UK (Anmälat organ nummer 0086).

TEKNISK SPECIFIKATION

Åndningskydd SS-EN140 - vid användning med godkända 3M bajonettfilter SS-EN14387 eller SS-EN143 enligt referensbroschyren Vid användning tillsammans med följande 3M utrustning, kan åndningskyddet användas i koncentrationer av föroreningar upp till

3M™ Återanvändningsbar halvmask med	Gränsvärde för maximal exponering
P1 partikelfilter	4 x HGV*
P2 partikelfilter	10 x HGV*
P3 partikelfilter	50 x HGV*
Klass 1 gas/ångare filter	10 x HGV eller 1000 ppm (0,1%) lägsta värdet gäller
Klass 2 gas/ångare filter	10 x HGV* eller 5000 ppm (lägsta gäller)
Special/kombinations filter	Kontakta 3M för kompletterande information.
3M™ Fläktenhet	50 x HGV*

Hgv - hygieniskt gränsvärde

Flödeskaraktäristik

Tillverkarens minsta inställda luftgenomströmning (MMDF) 150l/min.

Maximalt flöde – Se lämplig bruksanvisning.

Högsta användningstemperatur: +50 °C. Försiktighet rekommenderas då utrustningen används vid låga temperaturer eftersom kondensvatten kan orsaka att ventiler fryser fast.



BRUGSANVISNING

Läs vänligst disse instruktioner sammen med den tilhørende

3M™ Filter indlægseddell eller brugsanvisning til 3M™

lufforsyningsenhet med 3M™ Åndedrætsværm referenceseddell hvor der er information om:

- Godkendte kombinationer af 3M™ Lufforsyningsenheder og/eller 3M™ Filtre
- Tilbehør
- Reservevede

SYSTEMBESKRIVELSE

Disse produkter overholder kravene i EN 140:1998 halvmasker til genbrug, og skal bruges sammen med et par godkendte filtre (se indlægseddelen) for at danne et filtrerende åndedrætsværn.

Denne type produkt er udviklet til at fjerne potentielt farlige gasser, dampe og partikler fra den omgivende luft. Produktet kan også bruges som et system med 3M luftforsyningsenheder (se indlægseddelen).

Advarsler og begrænsninger

Vær særlig opmærksom på angivne advarsler.

ADVARSEL

Sørg altid for at produktet:

- Er egnet til anvendelsen;
- Er korrekt tilpasset;
- Bæres under hele eksponeringstiden;
- Udskiftes om nødvendigt.

Korrekt udvælgelse, uddannelse, brug og vedligeholdelse er afgørende for, om produktet beskytter brugeren imod visse luftbårne forurenende stoffer. Undladner man at følge alle instruktioner om brugen af disse åndedrætsværn eller undlades korrekt brug af produktet i hele perioden af eksponering, kan det skade brugerens helbred, føre til alvorlig og livstruende sygdom eller varig invaliditet.

- For egnethed og korrekt brug, følg alle brugsanvisninger og de lokale myndighedsregler. Ved tvivlstilfælde, kontakt den sikkerhedsansvarlige eller 3M's lokale repræsentant.
- Før brug skal brugeren være instrueret i den korrekte anvendelsen i overensstemmelse med gældende sundheds- og sikkerhedsregler.
- Brug kun sammen med filter/luftforsyning og reservedele/tilbehør listet i indlægseddelen og indenfor de rammer som angives i den **tekniske specifikation**.
- Brug ikke udstyret på steder hvor luften indeholder mindre end 19,5% ilt (3M's definition. I nogen lande gælder andre minimumsværdier for iltindhold. Undersøg dette i tvivlstilfælde).
- Dette åndedrætsværn må ikke benyttes som beskyttelse mod ukendte luftforureninger, hvor forureningens koncentration ikke er kendt, hvor koncentrationen er umiddelbart livsfarlig eller mod forureninger/koncentrationer som genererer høj varme ved reaktion med kemiske filtre.
- Må ikke bruges i brandfarlige omgivelser.
- **Udvælg og brug passende beskyttelse ved udsættelse for gnister og/eller flammer.**
- Ønskes udstyret brugt i eksplosiv atmosfære, kontakt venligst 3M's tekniske service.
- Må ikke bruges som flugtudstyr.
- **Masken må ikke bruges, hvis man har skæg eller skægstubbe, som kan nedsætte maskens effektivitet,**

da der opstår utæthed mellem maske og ansigt.

- Forlad straks det forurenede område, hvis:
 - a) Det bliver vanskeligt at trække vejret eller åndingsmodstanden øges.
 - b) Der opstår svimmelhed eller andet ubehag.
 - c) Forurening kan lugtes eller smages eller der opstår irritation.
 - d) Luftstrømmen til masken mindskes eller stopper.
 - e) Hvilket som helst af udstyrets dele beskadiges.
- Dette udstyr må aldrig modificeres eller ændres. Brug kun originale 3M reservedele.
- Vær bekendt med Arbejdstilsynets almene regler for valg og brug af åndedrætsværn og vær opmærksom på, at der er visse typer arbejde, hvor Arbejdstilsynet har særlige regler, der ikke fremgår af den almene vejledning.
- De anvendte materialer, der kan komme i kontakt med brugerens hud, er ikke kendte som allergifremkaldende.
- Dette produkt indeholder ikke dele fremstillet af naturgummi med latex.
- Hvis det bruges som trykluftforsyning åndedrætsværn, så vær sikker på: • at trykluftkilden er kendt. • at den tilførte lufts renhed er kendt. • at luftens kvalitet svarer til såkaldt åndemiddelluft (trykluft til åndedrætsværn) jf. EN 12021.
- Brug ikke ren ilt eller iltberiget luft.
- Ved meget hårdt arbejde kan trykket inde i masken blive negativt ved indånding. Tilpas udstyret eller overvej alternativt form for åndedrætsbeskyttelse.

KLARGØRING TIL BRUG

UDPAKNING

Kontroller pakkens indhold for forsendelseskader og at alle dele er til stede.

Tjek at udstyret er komplet, ubeskadiget og korrekt samlet. Enhver beskadiget eller defekt del skal udskiftes med originale 3M reservedele før brug.

Inspektion

Følgende kontrol anbefales før brug:

1. Tjek masken for revner, sprækker og snavs. Vær sikker på at hovedstykket, specielt ansigtstætningen er intakt. Materialet skal være smidigt/blødt og ikke stift.
2. Check indåndingsventilernes membraner for tegn på forvridning, brud eller revner. Løft ventilerne og kontroller ventil sædet for snavs eller brud.
3. Kontrollér at hovedstropperne er intakte og har god elasticitet.
4. Undersøg alle plasticdele for tegn på brud eller materialetræthed.
5. Sørg for, at alle tætninger sidder korrekt.
6. Fjern ventildækslet og kontrollér udåndingsventilmembranen og ventil sædet for tegn på snavs, forvridning, brud eller revner. Sæt ventildækslet på plads.

SAMLINGSINSTRUKTION

Se tilhørende brugsanvisning for monteringsinstruktioner. (f.eks 3M™ Filtre / 3M™ luftforsyningsenhed).

Tilpasningsinstruktioner

Følg vejledningen, hver gang masken skal tages på.

1. Juster hovedbåndet til korrekt størrelse for komfortabel tilpasning.

Standard hovedbånd

2. Placer masken på ansigtet, så den passer behageligt over næsen og placer hovedbøjlen på hovedet.

3. Tag halsstropperne i hver sin hånd, før dem bag om nakken og saml dem i spændet.

4. Stram herefter hovedbøjlen ved at trække i enderne af de øverste stropper, så masken sidder fast og behageligt. Stram halsstropperne på samme måde (stropperne kan evt. løsnes lidt ved at trykke på bagsiden af spænderne). Figur 1.

Drop down hovedbånd

1. Juster hovedbåndet på masken som vist på figurerne 2 og 3. Juster størrelsen over hovedet for komfortabel tilpasning.

2. Hold enderne på hovedstropperne med en hånd og lad masken glide ind til ansigtet (se fig 4).

3. Følg nu trin 3 - 4 som beskrevet ovenfor.

Ved brug af 3M™ foldbar hovedstrop 7585F. Fjern den originale hovedstrop fra masken. Slik enden af stroppen gennem spændet på 3M™ foldbar hovedstrop ved at flugte stroppen med bagsiden af spændet og glide stroppen igennem. Gentag på begge sider. **ADVARSEL** Vær sikker på at stropperne ikke er snoet.

LÆKAGETEST

• **Brugerkontrol af tætheden ved overtryk (til alle godkendte konfigurationer)** (alle filtre undtaget 3M™ 6035/6038/2000 Seriens filtre).

Placer håndfladen over udåndingsventilen og ånd langsomt ud. Figur 5.

Hvis masken buler lidt ud, og der ikke er lækage af luft mellem ansigtet og masken er masken tilpasset korrekt.

Hvis en lækage opdaget, justeres masken på ansigtet og/eller stropperne justeres for at undgå lækagen.

Gentag ovenstående tilpasningstest

• **Brugerkontrol af tætheden ved undertryk med 6035/6038-filtre Også 2000 seriens filtre.**

Pres tommelfingrene ind imod den centrale del af filtrene (2000 serien), eller tryk filterdækslet ind (6035/6038). Indhælder forsigtigt og hold vejret i 10 sekunder.

Hvis masken suges let indad, har man opnået en god tilpasning. Figur 6.

Hvis en lækage opdaget, justeres masken på ansigtet og/eller stropperne justeres for at undgå lækagen. Gentag ovenstående tilpasningstest

Hvis udstyret IKKE kan tilpasses korrekt, skal du IKKE gå ind i et farligt område.

Brugerne bør udføre en tilpasningstest jf. nationale bestemmelser.

Kontakt 3M hvis du ønsker information omkring procedurer for at teste en maskes tæthed.

AFTAGNING AF MASKEN

Tag ikke masken af, filtrene af masken eller afbryd luftforsyningen, før du har forladt det forurenede område.

1. Løs hovedstropperne.

2. Løft forsigtigt masken fra ansigtet og tag den af hovedet.

3. Hvis passende, sluk for luftforsyningsenheden eller afmonter trykløftslangen fra regulatoren og tag bæltet af.

NB Hvis udstyret er blevet brugt i et område, hvor det er blevet forurenet med skadelige stoffer, der kræver specialrensning eller uskadeliggørelse, bør det henlægges i en passende beholder og forsegles, indtil det kan rengøres.

RENGØRING OG DESINFICERING

Rengøring anbefales efter hvert brug. Hvis masken skal bruges til mere end et arbejds skifte, skal den rengøres efter hvert arbejds skifte og opbevares i den originale emballage eller i en lufttæt boks. 3M™ 105 renseseriet kan benyttes til at rengøre ansigtstætningen. Fjern filtrene og afmonter luftforsyningsenheden hvis passende. Rengør delene (undtagen filtrene) i en varm, mild sæbeopløsning (vandtemperaturen må ikke overskride 50°C), og scrub med en blød børste indtil den er ren. Brug om nødvendigt et neutralt rengøringsmiddel. Desinficer masken i en kvartærner ammoniumopløsning (kationisk tensid), natriumhypochlorit eller andet desinficerende middel. Skyl med rent, varmt vand og lad den lufttørre ved stuetemperatur i et ikke forurenet område. **ADVARSEL** Brug ikke rengøringsprodukter der indeholder lanolin eller andre produkter der indeholder olie. Autoklave må ikke benyttes.

Figur 7. Figur 8. Figur 9.

VEDLIGEHOLDELSE

Dette udstyr må aldrig modificeres eller ændres. Brug kun originale 3M reservedele.

Vedligeholdelse, service og reparation bør kun udføres af kvalificeret personale.

Almindelig kontrol skal foretages inden brug eller en gang om måneden, hvis udstyret ikke bruges regelmæssigt. Se kontrolprocedurerne for yderligere oplysninger.





Demontér masken ved at tage holder, filter, hovedbånd og ind- og udåndingsventil af. (Se Figurer 7 - 9) Maske dele, især ind- og udåndingsventiler skal udskiftes med ny ved beskadigelse.

Ind- og udåndingsventiler bør skiftes mindst hver andet år. Hvis bortskaffelse af brugte dele er nødvendig, skal det ske efter gældende myndighedsregler.

OPBEVARING OG TRANSPORT

Disse produkter skal opbevares i pakningen under tørre rene forhold væk fra højtemperatur kilder, benzin og opløsningsmiddel dampe.

Den originale emballage er egnet til transport af produktet i hele Den Europæiske Union. Opbevaret som angivet er maks. levetid (opbevaringsstid plus brugstid) 5 år fra fabrikationsdato. Skal opbevares som angivet af fabrikanten, se pakningen.

-  Sidste ibrugtagningsdato
-  Opbevaringstemperatur
-  Maksimal relativ fugtighed
-  Navn og adresse på fabrikanten

 Bortskaf i henhold til lokale bestemmelser.

Fabrikationsdato kan ses i datogitteret på indersiden af masken som vist i fig. 10. Hver prik i boksen repræsenterer 1 kvartal (3 mdr.) i det år som er fremhævet. Eksemplet viser 1. kvartal 2012 (01/01/12 – 31/03/12). Produktionsdatoen findes

TEKNISKE SPECIFIKATIONER

Åndedrætsbeskyttelse EN 140- til brug med 3M godkendte bajonetfiltre i.h.t. EN 14387 eller EN 143 som beskrevet detaljeret i indlægseddel.

Brugt med følgende 3M tilbehør kan denne maske bruges i koncentrationer op til

3M™ halvmaske til genbrug med	Grænseværdi for maksimal eksponering
P1 partikelfiltre	4 x GV
P2 partikelfiltre	10 x GV
P3 partikel filtre	50 x GV
Klasse 1 gas/dampe filtre	10 x GV eller 1000 ppm (0.1% vol.) hvad der end er lavest.
Klasse 2 gas/dampe filtre	10 x GV eller 5000 ppm (laveste grænse gælder)
Special-/kombinationsfiltre	Kontakt 3M for yderligere information.
3M™ Luftforsyningsenhed	50 x GV

GV – grænseværdi

Flow karakteristika

Producentens Minimum Design Flow (MMDf) 150 l/min.

Maksimalt Flow - Se relevant brugsanvisning.

Maksimal arbejdstemperatur: +50 °C. Vær forsigtig med at bruge produkter ved lave temperaturer, da meget høj luftfugtighed kan få ventilerne til at fryse fast.



BRUKSANVISNING

Les disse instruktionene sammen med 3M™ filteroversikt eller brugsanvisningen for 3M™ lufttilførsel, og med referanseheftet for 3M™ ansiktsmasker. Her vil du finne informasjon om:

- Godkjente kombinasjoner av 3M™ trykkluftregulatorer og/eller 3M™ filtre
- Tilbehør
- Reserverdeler

SYSTEMBESKRIVELSE

Disse produktene oppfyller kravene i EN 140:1998, halvmasker og må brukes sammen med et par godkjente 3M filtre (se referanseheftet) som et komplett åndedrettsvern.

Denne type produkter er utviklet for å fjerne potensielt skadelige gasser/damper og/eller partikler fra arbeidsområdet. Dette utstyret kan også brukes som et system sammen med

ved at se dato-klokken på indersiden af masken. Figur 10. Hovedbånd og filterholder er mærket med et datohjul der indikerer fabrikmåned og -år og udåndingsventil er mærket med fabrikmåsar.

GODKENDELSE

Disse produkter opfylder de grundlæggende sikkerhedskrav i EU-direktivet 89/686/EOS og er CE- mærket i henholdertil. Certificering i henhold til artikel 10, EF-typeafprøvning og artikel 11, EF-kvalitetskontrol er udstedt af BSI, Kitemark Court, Davy Avenue, Knowhill, Milton Keynes, MK5 8PP, Storbritannien (Bemyndiget organ nr. 0086).

3M trykkluftregulator (se referanseheftet).

ADVARSLER OG BEGRENSNINGER

Vær specielt opmærksom på advarsler hvor disse forekommer.

ADVARSEL

- Vær altid sikker på at produktet:
- er egnet for opgaven
 - er rigtig tilpasset
 - blir brukt i hele eksponeringstiden
 - blir byttet ut når det er nødvendig

Riktig valg av utstyr og opplæring i bruk og vedlikehold av produktet er viktig for å beskytte brukeren mot forurensninger i luften. Hvis ikke instruksjonene i brugsanvisningen følges og/eller utstyret brukes feilaktig eller ikke brukes under hele tiden brukeren er utstalt for forurensningen, kan dette

påvirke brukerens helse, føre til livstruende sykdom eller varige skader.

- Dersom du har noen som helst tvil om produktets bruksområder i din arbeidssituasjon, anbefales det at du tar kontakt med verneleder, eller 3M.
- Brukeren må få opplæring i riktig bruk og vedlikehold av produktet.
- Må bare brukes sammen med filtre/regulatorer og reservedeler/tilbehør som er oppført i referanseheftet, og som er angitt i **Tekniske Spesifikasjoner**.
- Må ikke brukes i områder som inneholder mindre enn 19,5% oksygen (3M definisjon).
- Masken må ikke brukes mot forurensninger/konsentrasjoner med dårlige varslingsegenskaper, ukjente stoffer eller stoffer som er umiddelbart farlige for liv og helse (IDLH), eller mot forurensninger/konsentrasjoner som kan utvikle høy varme i reaksjon med kjemiske filtre.
- **Må ikke benyttes i eksplosjonsfarlige områder.**
- **Bruker må velge egnet beskyttelse ved eksponering av gnister og/eller flammer.**
- For bruk i områder med fare for brann og/eller eksplosjon, kontakt 3M.
- Må ikke brukes som fluktkmaske.
- **Skjegg eller annet hår som kommer mellom tetningen og ansiktet vil medføre dårlig tetning og gi redusert beskyttelse.**
- Forlat det forurensete området umiddelbart hvis:
 - a) Det blir vanskelig å puste eller du merker økt pustemotstand.
 - b) Du merker svimmelhet eller ubehag.
 - c) Du smaker eller lukter forurensningene, eller merker irritasjon.
 - d) Luftstrømmen til masken reduseres eller stanser.
- Hele eller deler av systemet blir skadet.
- Produktet må aldri modifiseres eller endres, og du må kun bruke originale reservedeler eller tilleggsutstyr fra 3M.
- Nasjonalt regelverk kan inneholde spesielle begrensninger når det gjelder bruk av filtre avhengig av filterklasse og type maske. 3M™ maske/filterkombinasjon må være i samsvar med gjeldende HMS bestemmelser eller i henhold til anbefalinger fra yrkeshygieniker.
- Materialer som kan komme i kontakt med brukerens hud er ikke kjent for å gi allergiske reaksjoner.
- Disse produktene inneholder ingen komponenter laget av naturlig gummitelaks.
- Hvis brukt som et trykkluftdrevet system, kontroller at:
 - Kilden til trykkluften er kjent.
 - Trykkluftens kvalitet er kjent.
 - Trykkluften har pusteluftkvalitet tilsvarende kravene i EN 12021.
- Bruk ikke oksygenanriket luft.
- Under ekstreme arbeidsforhold kan trykket i ansiktsmasken bli negativt ved maksimal innånding.

Juster utstyret slik at det passer, eller vurder en annen type åndedrettsvern.

KLARGJØRING FØR BRUK UTPAKKING

Inspisér pakkens innhold for transportskade, og pass på at ingen komponenter mangler. Kontroller at utstyret er komplett, uten skade og riktig monteret. Enhver skadet del må byttes med originale reservedeler fra 3M.

Inspeksjon

Følgende inspeksjonsrutiner anbefales før bruk:

1. Kontroller at maskekroppen er uten sprekker, skader eller urenheter. Forsikre deg om at maskekroppen, og spesielt tetningen mot ansiktet, er i god stand. Materialet må være elastisk/mykt - ikke stivt.
2. Undersøk innåndingsventilene for sprekker og skader. Løft opp ventilene og undersøk om det er urenheter eller sprekker på ventilsetene.
3. Forsikre deg om at hodestroppene er intakte og har god elastisitet.
4. Undersøk alle plastdeler for tegn til sprekker eller materialsvakhet.
5. Pass på at alle pakninger er riktig monteret.
6. Ta vekk dekselet til utåndingsventilen og undersøk ventilen og ventilsetet for tegn til urenheter, formforandring, sprekker og skader. Sett på dekselet til ventilen.

MONTERINGSINSTRUKSJONER

Se aktuell bruksanvisning for monteringsanvisning (f.eks. 3M™ filtre/3M™ trykkluftregulator).

TILPASNINGSinSTRUKSJONER

Tilpasningsinstruksjonene må følges hver gang masken brukes.

1. Juster størrelsen på hoderingen for best mulig tilpasning.

Standard funksjon

2. Plasser masken over munn og nese, dra deretter hodebøylen over hodet.
3. Fest de nederste stroppene rundt nakken.
4. Juster de øvre stroppene/hodebøylen til masken føles sikker og komfortabel. Juster de nedre stroppene på samme måte. For å løse på stroppene - trykk på baksiden av spennene. Figur 1.

"Drop Down" funksjon

1. Juster hodestroppene som vist på figurene 2 og 3. Juster størrelsen på hoderingen for best mulig tilpasning.
 2. Mens du holder hodestroppene med den ene hånden - før masken opp til ansiktet, se figur 4.
 - 3 Følg så punktene 3 - 4 som vist over.
- Ved bruk av 3M™ **Sammenleggbart hodebånd 7585F**. Ta av det originale hodebåndet fra masken og tre forsiktig enden av stroppen på hodebåndet gjennom spennen på det sammenleggbare hodebåndet ved å rette inn stroppen sammen med baksiden av spennen, og deretter føre stroppen gjennom. Gjør det samme på begge sider. **ADVARSEL**

Forsikre deg om at stroppene ikke blir vridd da dette kan påvirke tilpassningen til produktet.

LEKKASJETEST

• **Lekkasjetest med positivt trykk (for alle godkjente konfigurasjoner)** (alle filtre unntatt 3M™ 6035 /6038/ 2000 serien filtre).

Plasser håndfilaten over dekslet til utåndingsventilen og pust forsiktig ut. Figur 5.

Hvis masken buler litt ut og du ikke føler luftlekkasje mellom ansiktet og masken, har du oppnådd riktig tetning.

Hvis du merker lekkasje, tilpass masken på nytt og/eller juster hodestroppene for å forbedre tetningen.

Gjenta lekkasjetesten.

• **Lekkasjetest med negativt trykk med 6035/6038-filtre og 2000 serien filtre.**

Trykk tomene dine inn i den midtre fordypringen i filtrene (2000 serien), eller trykk filterdekslet og filtermassen sammen (6035/6038), trekk pusten forsiktig og hold pusten i ti sekunder.

Hvis masken trekkes mot ansiktet har du oppnådd god tetning. Figur 6.

Hvis du merker lekkasje, tilpass masken på nytt og/eller juster hodestroppene for å forbedre tetningen. Gjenta lekkasjetesten.

Hvis du IKKE oppnår riktig tetning - IKKE gå inn i det forurensende området.

For informasjon om lekkasjetesting, kontakt 3M.

DEMONTERING

Ta ikke av deg masken, filtrene eller slå av lufttilførselen før du har forlatt det forurensede området.

1. Løsne hodestroppene og nakkefeste.
2. Ta av deg masken forsiktig.
3. Hvis det er aktuelt, slå av lufttilførselen eller koble trykkluftslangen fra regulatoren, og ta av beltet.

MERK Hvis systemet har vært brukt i et område med spesielle forurensninger som krever dekontaminasjon, må det plasseres i egnet oppbevaring inntil systemet kan dekontamineres eller kastes.

RENGJØRING

Rengjøring anbefales etter hver gangs bruk. Masken må rengjøres etter hvert arbeidsskift. Mellom arbeidsskiftene må masken oppbevares lufttett (f.eks i original forpakning eller tett plastboks). For å rengjøre åndedrettsvernet kan 3M™ 105 rengjøringsserviert benyttes. Fjern filtrene og koble fra regulatoren hvis det er aktuelt. Rengjør delene (ikke filtrene) ved å legge de i varmt vann med mild såpe (vanntemperaturen må ikke overskride 50 °C). Bruk en børste med myk bust. Bruk et nøytralt vaskemiddel hvis nødvendig. Desinfiser masken ved å senke den i en løsning med 25% ammoniakk, natriumhypokloritt eller et annet desinfiserende

TEKNISKE SPESIFIKASJONER

Åndedrettsbeskyttelse EN 140 – for bruk med 3M godkjente bajonetfiltre i henhold til EN 14387 eller EN 143 som beskrevet i referanseheftet.

Når brukt sammen med følgende 3M utstyr kan masken brukes i konsentrasjoner av forurensning på opp til:

middel. Skylles i rent varmt vann og lufttørkes i et rent ikke-forurenset område. **ADVARSEL** Må ikke rengjøres med lanolin eller andre midler som inneholder olje. Autoklave må ikke brukes.

Figur 7, Figur 8, Figur 9.

VEDLIKEHOLD

Produktet må aldri modifiseres eller endres, og du må kun bruke originale reservedeler eller tilleggsutstyr fra 3M.

Vedlikehold, service og reparasjoner må kun utføres av trenede personer.





Generell inspeksjon må utføres før bruk, eller hver måned hvis åndedrettsvernet ikke brukes jevnlig. Se Inspeksjonsprosedyrer for mer informasjon.

Demonter masken ved å ta av holder, filter, hodebånd, innåndings- og utåndingsventil. (Se figurene 7 - 9). Deler til åndedrettsvernet, spesielt inn- og utåndingsventiler må byttes ut når de blir skadet. Inn- og utåndingsventiler må byttes minst hvert andre år. Destruksjon av deler skal gjøres i henhold til lokalt regelverk.

OPPBEVARING OG TRANSPORT

Disse produktene bør lagres i originalforpakning i tørre og rene omgivelser uten direkte påvirkning av sollys, høye temperaturer, bensin og løsemidler.

Vi anbefaler å bruke originalforpakning ved transport. Når produktet er lagret som anbefalt er maksimal levetid (lagringsstid + brukstid) 5 år fra produksjonsdato. Oppbevares i henhold til produsentens instruksjoner, se forpakningen.

-  Siste bruksdato
-  Temperaturområde
-  Maksimal relativ luftfuktighet
-  Produsentens navn og adresse

 Avhendes i samsvar med nasjonale/lokale regler

Produksjonsdatoen finner du ved å se på datonettet på innsiden av masken som vist i figur 10. Hver prikk i boksen representerer et kvartal (3 måneder) i året som er uthevet. Eksemplet viser 1. kvartal 2012 (01.01.12 - 31.03.12).

Produksjonsdatoen er preget på innsiden av masken med en dato-klokke, Figur 10. Hodeinnredningen og filterholder er merket med et datoohjul som viser hvilken måned og år de er produsert. Utåndingsventilen er merket med produksjonsår.

GODKJENNINGER

Disse produktene oppfyller kravene i det europeiske direktivet 89/686/EEC (Personlig verneutstyr), og er CE-merket. Sertifisering i henhold til artikkel 10, EF-typeprøving og artikkel 11, EC-kvalitetskontroll er utstedt av BSI, Kitemark Court, Davy Avenue, Knowlhill, Milton Keynes, MK5 8PP, UK (AKkreditert Sertifiseringsinstitutt nr. 0086).

3M™ halvmaske med	maksimal eksponeringsgrense
P1 partikkelfiltre	4 x Tillaksverdi
P2 partikkelfiltre	10 x Tillaksverdi
P3 partikkelfiltre	50 x Tillaksverdi
Klasse 1 gass- og dampfiltre	10 x Tillaksverdi eller 1000 ppm (0.1% vol). Laveste verdi setter grensen.
Klasse 2 gass- og dampfiltre	10 x Tillaksverdi eller 5000 ppm. Laveste verdi setter grensen.
Spesialfiltre/kombinasjonsfiltre	Kontakt 3M for mer informasjon.
3M™ trykkluftregulator	50 x Tillaksverdi

Luftgjennomstrømning

Minimum luftgjennomstrømning (MMDF): 150 liter pr minutt

Maksimal luftgjennomstrømning - se gjeldende bruksanvisning.

Maksimal brukstemperatur: +50 °C. Vær oppmerksom på at ved bruk av dette utstyret i lave temperaturer, kan fuktigheten fra utåndingen føre til at ventilene fryser.

(F)

KYTTØOHJEET

Lue nämä käyttöohjeet huolellisesti yhdessä asianmukaisen 3M™-suodattimen tuotevihkon tai 3M™-ilmansuodattimen käyttöohjeiden ja 3M™-naamarin tuotevihkon kanssa, josta löydät tiedot:

- Hyväksytyistä 3M™-ilmansuodattimien ja / tai 3M™-suodattimien yhdistelmistä
- Lisävarusteet
- Varaosat

JÄRJESTELMÄN KUVAUS

Nämä suojaimet täyttävät uudelleenkäytettäviä puoliamaareita koskevan standardin EN 140:1998 vaatimukset ja niitä tulee käyttää yhdessä hyväksytyin 3M-suodattimien kanssa (katso tuotevihko) muodostamaan suodattava hengityksensuojain.

Tällainen hengityssuojain on suunniteltu suodattamaan ympäröivästä ilmastaa mahdolliset haitalliset kaasut, liuotinhöyryt ja/tai hiukkaset. Tätä laitetta voidaan käyttää myös järjestelmänä 3M-ilmansuodattimien kanssa (ks. tuotevihko).

VAROITUKSET JA RAJOITUKSET

Kiinnitä erityistä huomiota symbolilla merkittyihin varoituksiin.

VAROITUS

Varmista aina, että tuote:

- Soveltuu kyseiseen työtehtävään;
- Asetetaan oikein;
- On käytössä koko työjakson ajan;
- Vaihdeltaan tarvittaessa uuteen.

Hengityksensuojaimen oikea valinta, käyttökoulutus, käyttö ja asianmukainen kunnossapito on

välttämätöntä käyttäjän suojaamiseksi tehokkaasti tietyiltä ilmassa olevilta epäpuhtauksilta. Jos näiden tuotteiden käytössä ei noudateta kaikkia ohjeita ja/tai hengityksensuojainta ei käytetä täydellisenä ja oikein koko sen ajan, jonka käyttäjä altistuu epäpuhtauksia sisältävälle ilmalle, seurauksena voi olla käyttäjän terveyden vaarantuminen, pahimmassa tapauksessa vakava sairastuminen tai pysyvä vammautuminen.

- Varmista aina, että tuote sopi aiotuun käyttötarvikkeeseen ja noudata voimassa olevia suojaimen käyttöä koskevia määräyksiä sekä tämän käyttöohjeen ohjeita. Kysy tarvittaessa lisätietoja Suomen 3M Oy:n työsuojelutuotesastolta.
- Ennen suojaimen käyttöönottoa, käyttäjän on saatava opastus suojaimen käyttöön voimassa olevien työturvallisuusmääräysten ja standardien mukaisesti.
- Käytä vain tuotevihkossa lueteltuja suodattimia/ilmansuodattimia sekä varaosia/tarvikkeita ja vain Teknisissä tiedoissa mainittujen käyttöehtojen mukaisissa olosuhteissa.
- Älä käytä hengityksensuojaimia ympäristöissä, joiden happipitoisuus on alle 19,5 % (3M:n määritelmä). Yksittäiset maat voivat soveltaa omia happipitoisuuden raja-arvoja. Kysy tarvittaessa lisätietoja).
- Älä käytä hengityksensuojainta suojaamaan ilmassa olevilta epäpuhtauksilta/pitoisuuksilta, jotka ovat huonosti aistiattavissa tai joiden laatua tai määrää ei voida tunnistaa, jotka aiheuttavat välittömän vaaran hengelle ja terveydelle (IDLH), tai epäpuhtauksilta/pitoisuuksilta, jotka aiheuttavat reaktiolämpöä kemikaalisuodattimissa.
- Älä käytä tulenarvoissa ympäristöissä.
- Käytä asianmukaista suojavaatetusta, jos saatat joutua alttiiksi kipinöille ja/tai avotulle.
- Jos aiot käyttää hengityksensuojainta räjähdysvaaralli-

sessä ympäristössä, kysy ensin lisätietoja Suomen 3M Oy:stä.

- Ei saa käyttää pelastautumistarkoituksiin.
- **Älä käytä hengityksensuojainta, mikäli sinulla on parta tai muuta kasvoalueen karvotusta, joka saattaa heikentää suojaaminen tiivyyttä ja siten suojaustehoa.**
- Poistu välittömästi epäpuhtauksia sisältävältä alueelta, jos:
 - a) Hengittäminen vaikeutuu tai hengitysvastus kasvaa suureksi.
 - b) Tunnet huiemausta, uupumusta yms.
 - c) Haistat tai maistat epäpuhtauksia tai ilmenee ärsytystä.
 - d) Ilmanvirtaus naamarin vähenee tai lakkaa.
 - e) Järjestelmän jokin osa vahingoittuu käytön aikana.
- Älä koskaan tee minkäänlaisia muutoksia tähän suojaimeen. Käytä vain alkuperäisiä 3M-varaosia.
- Paikalliset turvaimääräykset saattavat aiheuttaa rajoituksia suodattimien käytölle riippuen suodattimen luokituksesta ja käytettävästä naamarista. Kaikkia 3M™ naamarisuojausjärjestelmiä on käytettävä voimassa olevien työturvallisuus- ja terveysmääräysten, suojainten valintataulukoiden tai paikallisten työsuojeluviranomaisten mukaisesti.
- Suurimmalle osalle käyttäjistä ei tiedetä aiheutuneen allergisia reaktioita tuotteen ihon kanssa kosketuksiin joutuvien materiaalien käytöstä.
- Nämä tuotteet eivät sisällä luonnonkumilateksista valmistettuja komponentteja.
- Käytätessäsi tuotetta paineilmälähteeseen liitettynä, varmista että: • Paineilman lähde tunnetaan. • Paineilmälähteen syöttämän ilman puhtaus tunnetaan. • Paineilma on hengityskelpoista (EN 12021:n mukaista).
- Älä käytä pelkkää hapetta tai happirikkaa ilmaa.
- Jos työtahti on kova, naamarin paine voi muuttua negatiiviseksi voimakkaan sisäänhengityksen seurauksena. Säädä laitteisto asianmukaisesti tai ota käyttöön toisentyypinen hengityksensuojain.

KÄYTÖN VALMISTELUT

PAKKAUKSEN SISÄLTÖ

Tarkasta pakkauksen sisältö kuljetusvaurioiden varalta ja varmista, että se sisältää kaikki osat.

Varmista, että laite on täydellinen, oikein koottu ja vahingoittumaton. Käykä vahingoittuneet tai vialliset osat on vaihdettava alkuperäisiin 3M-varosiin ennen käyttöä.

Tarkastus

Seuraavat toimenpiteet on syytä tehdä ennen käyttöä:

1. Tarkista, ettei naamarissa ole halkemia, repeytyimiä tai likaa. Varmista, ettei naamarin eikä varsinakaan sen kasvoja vasten oleva pinta ole vääntynyt tai kovettunut. Materiaalin oltava taipuisaa.
2. Tarkista, ettei sisäänhengitysentiliissä ole vääntymiä,

halkemia tai repeytyimiä. Irrota venttiilit ja tarkista, ettei venttiilien istukoissa ole likaa eikä halkeamia.

3. Tarkista, että nauhasto on vahingoittumaton ja elastinen.
4. Tarkista, ettei muoviosissa ole halkemia, eikä merkkejä materiaalin väsymisestä.
5. Varmista, että kaikki tiivistevä ovat kunnolla paikallaan.
6. Poista uloshengitysentiliin suoja ja tarkista, ettei venttiilissä eikä sen istukassa ole likaa, vääntymiä, halkemia eikä repeytyimiä. Aseta venttiilin suoja takaisin paikalleen.

KOKOAMISOHJEET

Tutustu ko. tuotteen käyttöohjeiden kohtaan Kokoamisohjeet. (esim. 3M™-suodattimet / 3M™-ilmansuodattimet).

KÄYTTÖOHJEET

Sovitusohjeita on noudatettava aina suojaainta käytettäessä.

1. Säädä sisäkkeen kokoa tarpeen mukaan, jotta se istuu mukavasti päähäsi.

Vakiotuenta

2. Aseta hengityksensuojain nenäsi ja suusi kohdalle, sovita se mukavasti nenänvarren päälle ja vedä sitten päänauhasto päälleen yli.
3. Tartu alanauhoihin kummallakin kädellä, vie nauhat niskan taakse ja kiinnitä ne yhteen.
4. Kiristä ylänauhasto vetämällä ensin nauhojen päistä mukavan ja luotettavan sopivuuden aikaansaamiseksi. Kiristä alanauhat samalla tavalla. (Nauhoja voidaan löysentää vetämällä ulospäin solkien takaa). Kuva 1.

Alaslaskettu tuenta

1. Säädä naamarin päänauhasto kuvien 2 ja 3 mukaisesti.

Säädä sisäkkeen kokoa tarpeen mukaan, jotta se istuu mukavasti päähäsi.

2. Tartu päänauhaston nauhojen päihin toisella kädellä ja nosta naamarin ylös kasvoillesi (katso kuva 4).
3. Suorita nyt vaiheet 3 - 4 kuten seuraavassa selostetaan. Jos käytät 3M™ Taitettavaa Pääpantaa 7585F. Irrota alkuperäinen nauhasto naamarista. Pujota nauhaston pää 3M™ Taitettavassa Pääpannassa olevan soljen läpi kohdistaan nauha soljen taakse. Toista sama molemmilla puollilla. **VAROITUS** Varmista, että nauhat eivät ole kiertellä koska se voi vaikeuttaa suojaimeen sovitusta.

SUOJAIMEEN TIIVYDEN VARMISTAMINEN

• **Tiivisteiden ylipainetarkistus (kaikki hyväksytyt kokoonpanot)** (kaikki suodattimet paitsi 3M™ 6035/6038/2000 -sarjan suodattimet).

Aseta kämmen uloshengitysentiliin kotelon päälle ja hengitä ulospäin. Kuva 5.

Jos tunnet naamarin pullistuvan hieman eikä kasvojen ja naamarin välillä ole vuotoja, tiivys on asianmukainen. Jos vuotoja esiintyy, korjaa naamarin asentoa ja säädä tarvittaessa nauhojen kireyttä.

Toista tiivystysoe.

• **Tiivisteiden alipainetarkistus käytettäessä 6035/6038 -sarjan suodattimia Myös 2000-sarjan suodattimet.**

Paina peukalot suodattimien keskellä oleviin painumiin (2000-sarja) tai paina suodattimien suojusta ja suodattimen runkoa yhteen (6035/6038), hengitä sisään kevyesti ja pidätä hengitystä kymmenen sekunnin ajan.

Jos naamarin pään huikan kokoon, suojaan on tiiviisti kasvoilla. Kuva 6.

Jos vuotoja esiintyy, korjaa naamarin asentoa ja säädä tarvittaessa nauhojen kireyttä. Toista tiivisyksä.

Jos ET saa hengityksensuojainta tiiviiksi, ÄLÄ mene vaaralliselle alueelle.

Ennenkuin hengityksensuojainta aletaan käyttää, käyttäjään tulee saada opastusta sen käytöstä.

Lisätietoja tiivystestin tekemisestä saat tarvittaessa Suomen 3M Oy:stä.

RIISUMINEN

Älä riisu naamarina kasvoilta. irrota suodattimia tai sulje ilmansyöttöyksikköä ennen kuin olet poistunut epäpuhtaan ilman alueelta.

1. Vapauta nauhasia.

2. Riisu naamarin nostamalla se varovaisesti pään yli.

3. Jos tarpeen, sammuta ilmansyöttöyksikkö tai irrota paineilmaletku säätimestä ja avaa vyö.

HUOMAA Mikäli suojaainta on käytetty olosuhteissa, missä se on altistunut epäpuhtauksille, jotka vaativat erityistä puhdistusta, sulje suojaaintiivisti sopivaan koteloon odottamaan puhdistusta.

PUHDISTUS JA DESINFIOINTI

Puhdistus on suositeltavaa jokaisen käyttökerran jälkeen. Jos hengityksensuojainta käytetään kauemmin kuin yhden vuoron ajan, se tulee puhdistaa aina vuoron päätteeksi ja säilyttää alkuperäispakkauksessa tai tiiviissä astiassa. Puhdistaa naamarin ja sen kasvoitivistet 3M™ 105 -suojaainpyyhkeillä. Irrota suodattimet ja irrota ilmansyöttö tarvittaessa. Puhdistaa naamarin (ei suodattimia) 3M 105 -suojaainpyyhkeillä tai pesemällä se pehmeällä harjalla lämpimässä (ei yli 50°C pesuliukuksessa.) Puhdistuksessa voi tarvittaessa käyttää neutraalia pesuainetta. Desinfiointi hengityksensuojain uottamalla se kvaternaarista ammoniakia tai natriumhypokloriittia sisältävään desinfiointiliuokseen tai muuhun desinfiointiliuokseen. Huuhtelee puhtaalla, lämpimällä vedellä ja anna kuivua puhtaassa paikassa. **VAROITUS** Älä käytä lanoliini- tai öljypitoisia puhdistusaineita. Älä käytä autoklaavikäsittelyä.

Kuva 7. Kuva 8. Kuva 9.

HUOLTO

Älä koskaan tee minkäänlaisia muutoksia tähän suojaimeen. Käytä vain alkuperäisiä 3M-varaosia.

TEKNISET TIEDOT

Hengityksensuojaus EN140 - käytettäväksi 3M:n hyväksymien bajonettisuodattimien (EN 14387 tai EN 143) kanssa tuotevihkon mukaisesti.

Käytettäessä seuraavien 3M-laitteiden kanssa tätä hengityksensuojainta voidaan käyttää epäpuhtauspiloituksissa, jotka ovat enintään

Suojaimia saavat huoltaa ja korjata vain näihin tehtäviin koulutetut henkilöt.

Yleinen tarkastus on tehtävä ennen käyttöä tai kuukausittain, jos tuotetta ei käytetä säännöllisesti. Katso tarkemmat tiedot tarkastusohjeista.

Pura irrottamalla suodatinpatruuna, suodatin, päänauha, sisäänhengitysentiliili ja uloshengitysentiliili. (Katso kuvat 7 - 9) Hengityksensuojaimen osat, erityisesti ulos- ja sisäänhengitysentiliilit, tulee hävittää ja vaihtaa uusiin, jos ne vaurioituvat. Ulos- ja sisäänhengitysentiliilit on vaihdettava viimeistään kahden vuoden välein. Osien hävittäminen on tehtävä noudattaen voimassa olevia ympäristömääräyksiä.

SÄILYTYS JA KULJETUS

Näitä suojaimia tulee säilyttää omassa pakkauksessaan kuivassa, puhtaassa paikassa, erossa korkean lämpötilan lähteistä sekä bensini- ja luotinihryistä.

Tuote voidaan kuljettaa alkuperäisessä pakkauksessaan kaikissa Euroopan unionin jäsenvaltioissa. Ohjeiden mukaisesti varastoitu maksimialia (varastointiaika + käyttöaika) on 5 vuotta valmistuspäivästä. Suojaimet on varastoitava valmistajan ohjeiden mukaisesti, ohjeet ulkopakkauksessa.



Varastointiaika päättyy



Varastotilan lämpötila-alue



Varastotilan suurin suhteellinen kosteus



Valmistajan nimi ja yhteisö



Hävitettävä paikallisten määräysten mukaisesti.

Valmistuspäivä käy ilmi naamarin sisäpuolelle merkitystä päiväysruudukosta, katso kuva 10. Kukin ruudussa oleva piste kuvaa vuosineljännestä (3 kuukautta) korostettuna vuonna. Esimerkissä 1. vuosineljännes vuonna 2012 (eli 1.1.12 – 31.3.12). Valmistuspäivä voidaan tarkistaa naamarin sisäpuolella olevasta päiväysruudukosta. Kuva 10. Päänauhastoon ja suodattimen pitimeen on merkitty valmistuskuukausi ja -vuosi, uloshengitysentiliiliin on merkitty valmistusvuosi.

HYVÄKSYNNÄT

Nämä tuotteet täyttävät Euroopan yhteisön direktiivin 89/686/EY (henkilösuojaindirektiivi) vaatimukset ja niissä on tämän osoituksena CE-merkki. EY-tyyppitarkastuksen artikan 10 mukainen ja EY-laadunvalvonnan artikan 11 mukaisen serifiointiin on antanut BSI, Kitemark Court, Davy Avenue, Knowhill, Milton Keynes, MK5 8PP, UK (ilmoitettu laitos 0086).

3M™ uudelleenkäytävä puolinaamari ja	Maksimialistusrajat
P1-hiukkassuodattimet	4 x HTP*
P2-hiukkassuodattimet	10 x HTP*
P3-hiukkassuodattimet	50 X HTP*
Luokka 1 Kaasu & Liuotinhöyrysuodattimet	10 x HTP* tai 1000 ppm (0,1 til.-%), alempi on määräävä
Luokka 2 Kaasu & Liuotinhöyrysuodattimet	10 x HTP* tai 5000 ppm (alempi on määräävä)
Erytistä/Suodatinyhdistelmät	Ota yhteyttä Suomen 3M Oy:hyn tarvittavissa lisätiedoissa.
3M™ Ilmansuodattimet	50 X HTP*

HTP - Haitalliseksi tunnettu pitoisuus

Virtausominaisuudet

Valmistajan suosittelema minimivirtaus (MMDF) on 150 l/min. Maksimivirtaus: ks. käyttöohje.

Korkein käyttölämpötila: +50 °C. Työkenneliäessä matalissa lämpötiloissa on noudatettava erityistä varovaisuutta, koska runsas kosteus saattaa aiheuttaa venttiilien jäätymisen.

(PT)

INSTRUÇÕES DE UTILIZAÇÃO

Ler estas instruções de utilização em conjunto com o folheto de Filtros 3M™ ou Instruções de Utilização do Equipamento de Ar Assistido 3M™ e em conjunto com o folheto de referências da Peça Facial 3M™, onde encontrará informações sobre:

- Combinações aprovadas de Unidades de Ar Assistido 3M™ e/ou Filtros 3M™
- Acessórios
- Peças de reposição

DESCRIÇÃO DO SISTEMA

Estes produtos cumprem os requisitos da norma europeia EN 140:1998 relativos a meias máscaras reutilizáveis, devendo ser utilizados em combinação com um par de filtros 3M aprovados (ver Folheto de Referências) para compor um aparelho de filtração para protecção respiratória.

Este equipamento foi concebido para reter gases/partículas nocivas presentes no ar. Este equipamento pode também ser utilizado como um sistema de ar assistido (ver Folheto de Referência).

⚠ AVISOS E LIMITAÇÕES

Preste especial atenção às advertências.

⚠ AVISO

Assegure-se sempre que o produto é:

- o indicado para o trabalho;
- se ajusta correctamente;
- utilizado durante todo o tempo de exposição;
- substituído sempre que necessário.

Seleção, treino, utilização e manutenção adequada são essenciais para proteger o trabalhador. O não cumprimento de todas as instruções sobre a utilização destes produtos de protecção respiratória e/ou a não utilização do produto durante o tempo total de exposição pode afectar negativamente a saúde do

utilizador, podendo causar doenças letais ou deficiência permanente.

- Para uso apropriado e adequado, siga as regras locais, veja todas as informações fornecidas ou contacte um especialista em segurança e higiene no trabalho ou contacte o serviço técnico do departamento de Produtos de Protecção Pessoal da 3M (telefone 21 313 45 00).
- Antes de usar, o utilizador deverá ter treino de produto de acordo com a aplicação das Normas de Higiene e Segurança.
- Utilizar apenas com os Filtros/Unidades de Abastecimento de Ar e Peças Sobresselentes/Acessórios indicados no Folheto de Referência, bem como nas condições de utilização referidas na **Especificação Técnica**.
- Não utilizar em atmosferas com menos de 19,5% de oxigénio (definição da 3M. Cada país pode aplicar os seus próprios limites de deficiência de oxigénio. Informe-se se tiver dúvidas).
- Não usar como protecção respiratória contra contaminantes/concentrações atmosféricas que tenham baixas propriedades de aviso ou que sejam desconhecidas, ou ainda que sejam imediatamente perigosas para vida e saúde (IDLH) ou contra contaminantes/concentrações que originem temperaturas elevadas em reacção com filtros químicos.
- **Não utilizar em atmosferas inflamáveis.**
- **Seleccionar e utilizar protecção apropriada quando exposto a faíscas e/ou chamas.**
- Em caso de intenção de utilização em atmosferas explosivas, contacte o Serviço Técnico da 3M.
- Não utilize para situações de fuga.
- **Não deve ser usado por pessoas com barba ou qualquer outro pêlo facial que possa reduzir o contacto entre a cara e o produto e como tal impedir uma boa vedação.**
- Abandonar de imediato a área contaminada se:

- a) A respiração se tornar difícil ou se ocorrer um aumento da resistência à respiração.
 - b) Sentir tonturas.
 - c) Cheirar ou saborear contaminantes ou ocorrer irritação.
 - d) O fluxo de ar para a máscara diminuir ou parar.
 - e) Qualquer parte do sistema for danificada.
- Nunca modifique ou altere este produto. Substitua peças apenas com sobresselentes originais da 3M.
 - Regulamentações Nacionais podem impor especificações que limitem a utilização de filtros dependendo da classe do filtro e da peça facial utilizada. A utilização de qualquer combinação de Peças Faciais 3M™ / Filtros devem estar de acordo com as normas aplicáveis de Higiene e Segurança. Tabelas de Seleção de protecção respiratória ou de acordo com as recomendações de um Técnico de Higiene e Segurança no Trabalho.
 - Os materiais que podem entrar em contacto com a pele dos utilizadores não causam reacções alérgicas na maioria dos indivíduos.
 - Estes produtos não contêm componentes feitos de latex de borracha natural.
 - Se utilizar no modo Ar Assistido, assegure-se que:
 - A fonte do ar fornecido é conhecida.
 - A qualidade do ar fornecido é conhecida.
 - A qualidade do ar cumpre os requisitos da norma EN12021.
 - Não utilize oxigénio ou ar enriquecido com oxigénio.
 - A ritmos de trabalho muito elevados, a pressão no interior da máscara pode tornar-se negativa quando é atingido o nível máximo do fluxo de inalação. Ajustar adequadamente o equipamento ou prever uma forma alternativa de protecção respiratória.

PREPARAÇÃO PARA USO

DESEMPACOTAMENTO

Examinar o conteúdo da embalagem. Verificar se não ocorreu nenhum dano durante o transporte e se todos os componentes se encontram presentes.

Verifique se o equipamento está completo, não danificado e correctamente embalado. Quaisquer partes danificadas ou defeituosas devem ser substituídas por partes sobresselentes originais da 3M antes da utilização.

Inspeção

Recomenda-se o seguinte procedimento de inspeção antes de utilizar:

1. Verifique se a peça facial não tem fendas, rasgões ou sujidade. Assegure-se que a peça facial, especialmente a área de selagem facial, não está deformada. O material deverá ser maleável - não rígido.
2. Verifique se as válvulas de inalação têm fendas ou rasgões. Levante a válvula e comprove se está suja ou tem gretas.
3. Assegure-se de que os elásticos de cabeça estão intactos e têm uma boa elasticidade.
4. Examine todas as peças de plástico para sinais de fendas ou de desgaste.
5. Verificar que todas as juntas estão correctamente colocadas..

6. Remova a cobertura da válvula de exalação e examine a válvula e selagem da mesma, veja se tem alguns sinais de sujidade, distorção, fendas ou rasgões. Substitua a cobertura da válvula de exalação.

INSTRUÇÕES DE MONTAGEM

Veja as instruções de uso indicadas para as instruções de montagem (por exemplo, Filtros 3M™/ unidade de ar assistido 3M™).

INSTRUÇÕES DE AJUSTE

As instruções de ajuste têm que ser seguidas sempre que o produto é usado.

1. Ajuste o arnés da coroa de cabeça de forma a conseguir um ajuste confortável.

Suspensão Standard

2. Coloque o respirador sobre o nariz e boca, ajuste-o confortavelmente na ponte do nariz, depois puxe o arnés de cabeça sobre a coroa da cabeça.

3. Coloque um elástico de baixo de cada mão, coloque os elásticos na parte de trás do pescoço e encaixe-os em conjunto.

4. Aperte o topo do arnés de cabeça primeiro puxando-o nas extremidades dos elásticos para conseguir um ajuste confortável e seguro. Aperte os elásticos de baixo de forma semelhante. (A tensão dos elásticos pode ser diminuída ao pressionar a parte de trás das fivelas). Figura 1.

Suspensão pendurada

- 1 Ajuste o arnés na peça facial conforme apresentado na Figura 2 e 3. Ajuste a medida do arnés de forma a que se ajuste à cabeça confortavelmente.

2. Enquanto segura o arnés na cabeça com uma mão, deslize a peça facial sobre a cara (ver fig 4).

- 3 Siga os passos 3 - 4 conforme listado acima.

Caso esteja a usar 3M™ Arnés de Cabeça Dobrável 7585F. Remova o arnés original da máscara. Cuidadosamente passe a extremidade da correia através da fivela do Arnés de Cabeça Dobrável 3M alinhando a correia com a parte traseira da fivela e fazendo-a deslizar Repetir em ambos os lados.

CUIDADO Assegure-se que as correias não se torcem, já que isto interfere com o ajuste do produto.

VERIFICAÇÃO DO AJUSTE

• **Inspeção de Pressão Positiva da Vedação do Utilizador (para todas as configurações aprovadas)** (todos os filtros excepto 3M™ 6035/6038/ e série 2000).

Coloque a palma da mão sobre a cobertura da válvula de exalação e exale cuidadosamente. Figura 5.

Existirá uma boa vedação se a peça facial se inflar ligeiramente sem nenhum vazamento de ar entre o rosto e a peça facial.

Se for detectada uma fuga de ar, reposicione o respirador na face e / ou reajuste a tensão dos elásticos para eliminar a fuga.

Repita o teste de ajuste.

• **Prova de ajuste de pressão negativa com filtros 6035/6038. Também filtros da série 2000.**

Com os polegares, premir a reentrância central dos filtros (Série 2000) ou premir a cobertura do filtro e o corpo do filtro em conjunto (6035/6038), inalar lentamente e conter a

respiração durante dez segundos.

Se a peça facial se contrair ligeiramente, foi conseguido um bom ajuste. Figura 6.

Se for detectada uma fuga de ar, reposicione o respirador na face e / ou reajuste a tensão dos elásticos para eliminar a fuga. Repita o teste de ajuste.

Se o utilizador não conseguir realizar um ajuste correcto, NÃO deverá entrar numa área de perigos.

Devem ser feitos teste de ajuste nos utilizadores de acordo com os requisitos da legislação nacional.

Para informação sobre os procedimentos do teste de ajuste, contacte a 3M.

Fim da utilização

Não remova a peça facial nem os filtros nem desligue o fornecimento de ar até ter saído da área contaminada.

1. Elimine a tensão dos elásticos da cabeça.
2. Cuidadosamente remova a peça facial do rosto e retire o respirador afastando-o da cara.
3. Se for adequado, desligar a unidade de abastecimento de ar, ou soltar o tubo de abastecimento de ar comprimido do regulador, e desapertar o cinto de fixação ao aparelho.

NOTA Se o equipamento foi utilizado numa área onde haja contaminação por substância que exige procedimentos de descontaminação, coloque o equipamento num recipiente adequado e selado até que possa ser descontaminado.

LIMPEZA E DESINFECÇÃO

A limpeza é recomendada após cada utilização. Se a máscara for usada por mais do que um turno deverá ser limpo no final de cada turno e armazenado na embalagem original ou num contentor selado, entre os dois turnos. Para limpar a máscara, utilize as toalhetas 3M™ 105 para limpar a zona do ajuste facial. Remover os filtros e desligar a unidade de abastecimento de ar, se for caso disso. Limpe as peças (excluindo os filtros) numa imersão com uma solução de limpeza morna (a temperatura da água não pode exceder os 50°C), esfregue com uma escova suave até estar limpo. Junte um detergente neutro se necessário. Desinfecte o equipamento lavando-o com uma solução desinfetante de quaternário de amónia ou hipoclorito de sódio ou outro desinfetante. Enxague com água limpa e morna e deixe secar à temperatura ambiente numa atmosfera não contaminada. **CUIDADO** Não utilize produtos de limpeza que contenham lanolina ou outros óleos na sua composição. Não coloque em autoclave.

Figura 7, Figura 8, Figura 9.

MANUTENÇÃO

Nunca modifique ou altere este produto. Substitua peças apenas com sobresselentes originais da 3M.

ESPECIFICAÇÃO TÉCNICA

Protecção Respiratória EN140 – para utilização com filtros de baioneta aprovados pela 3M de acordo com a EN14387 ou a EN143, conforme indicado no Folheto de Referência.

Quando utilizado juntamente com o equipamento 3M que se segue, este aparelho de respiração pode ser usado em concentrações de contaminantes até

Manutenção e reparação apenas deverão ser realizadas por pessoal devidamente qualificado.

Deverá ser efectuada uma inspecção-geral, antes de usar o equipamento, ou mensal caso o mesmo não venha a ser usado com frequência. Consultar os Procedimentos de Inspecção para obter detalhes específicos.

Para desmontar, retirar os filtros, correias de fixação, válvulas de inalação e de exalação. (Ver fig. 7 - 9) Os componentes do respirador, principalmente válvulas de exalação e de inalação, deverão ser rejeitados e substituídos por novos quando se apresentem danificados. As válvulas de exalação e inalação, deverão ser substituídas no mínimo, a cada 2 anos. Se a eliminação de peças for necessária, deverão ter-se em conta a legislação em vigor sobre material de segurança, saúde e meio ambiente.

ARMAZENAMENTO E TRANSPORTE

Estes produtos devem ser guardados na embalagem em que são fornecidos, em local seco e limpo, afastados de fontes de temperaturas elevadas e de vapores de gasolina e solventes. A embalagem original é adequada para transportar o produto na União Europeia. Se forem armazenados nas condições prescritas, a sua vida útil máxima (validade na prateleira mais vida em uso) é de 5 anos, a contar da data de fabrico. Armazene de acordo com as instruções do fabricante, ver embalagem.



Fim de vida útil



Limites de temperatura



Humidade relativa máxima



Nome e morada do fabricante



Elimine de acordo com os regulamentos locais

A data de fabrico pode ser estabelecida examinando a data gravada no interior da peça facial, conforme demonstra a fig 10. Cada ponto da caixa representa um trimestre (3 meses) do ano assinalado. O exemplo mostra o primeiro quarter de 2012 (01/01/12 - 31/03/12). A data de fabrico pode ser estabelecida ao examinar a data dentro da peça facial. Figura 10. O amês de cabeça e o suporte do filtro estão marcados com uma roda indicadora do mês e ano de fabrico e válvula de exalação com o ano de fabrico.

APROVAÇÕES

Estes produtos cumprem os requisitos da Directiva 89/686/CEE (Directiva de Equipamento de Protecção Pessoal) da Comunidade Europeia, possuindo marcação CE. Certificação em conformidade com o artigo 10.º, Exame "CE" de Tipo, e do artigo 11.º, Controlo de Qualidade "CE", emitida por BSI, Kitemark Court, Davy Avenue, Knowlhill, Milton Keynes, MK5 8PP, UK (Notified body number 0086).

Meia Máscara Reutilizável 3M™ com	Limitações à Exposição Máxima
Filtros de Partículas P1	4 x TLV
Filtro de Partículas P2	10 x TLV
Filtros para Partículas P3	50 x TLV
Filtros para Gases e Vapores Classe 1	10 x VLE ou 1000 ppm (0.1% vol) o que for mais baixo
Filtros de Gases e Vapores Classe 2	10 x Concentração máxima admissível (TLV*) ou 5000 ppm (o que for inferior)
Filtros Especiais / Combinações	Contacte a 3M para informação adicional.
Unidade de Ar Assistido 3M™	50 x TLV

TLV – Threshold Limit Value (Valor Limiar de Exposição)

Características de Fluxo

Caudal Mínimo indicado pelo Fabricante (MMDF - Manufacturers' Minimum Design Flow) 150 l/min.

Fluxo máximo – Ver Instruções de Utilização apropriadas.

Temperatura Operacional Máxima: +50 °C. Deve ter-se muito cuidado quando se usar o equipamento em temperaturas baixas dado que humidade em excesso pode congelar as válvulas.



ΟΔΗΓΙΕΣ ΧΡΗΣΗΣ

Διαβάστε τις οδηγίες αυτές σε συνάρτηση με το Φυλλάδιο των Φιλτρών της 3M™ ή με το Φυλλάδιο του Συστήματος Παροχής Αέρα της 3M™ και με Φυλλάδιο των Μασκών της 3M™ όπου θα βρείτε πληροφορίες για :

- * Εγκεκριμένους συνδυασμούς της 3M™ Συστημάτων Παροχής Αέρα και/ή 3M™ Φίλτρα
- Ανταλλακτικά
- Ανταλλακτικά

ΠΕΡΙΓΡΑΦΗ ΣΥΣΤΗΜΑΤΟΣ

Τα προϊόντα αυτά φέρουν σήμανση EN 140:1998, επαναχρησιμοποιούμενες μάσκες μισού προσώπου και πρέπει να χρησιμοποιούνται σε συνδυασμό με εγκεκριμένα 3 Μ Φίλτρα (Δείτε Τεχνικό Φυλλάδιο) για να επιτύχετε τη σωστή προστασία αναπνοής.

Μία τέτοια συσκευή είναι σχεδιασμένη να αφαιρεί πιθανά επικίνδυνα αέρια, οργανικούς ατμούς και/ή σωματίδια από το περιβάλλον. Η συσκευή αυτή μπορεί να χρησιμοποιηθεί ως σύστημα με τις 3M Μονάδες Παροχής Αέρα (δείτε το Τεχνικό Φυλλάδιο).

▲ ΠΡΟΕΙΔΟΠΟΙΗΣΕΙΣ ΚΑΙ ΠΕΡΙΟΡΙΣΜΟΙ

Ιδιαίτερη προσοχή πρέπει να δοθεί στα σήματα κινδύνου όπου αναφέρονται.

▲ ΠΡΟΕΙΔΟΠΟΙΗΣΗ

- Να είστε πάντα σίγουροι ότι το προϊόν:
 - Είναι κατάλληλο για την χρήση που το χρειάζεστε
 - Εφαρμοσμένο σωστά
 - Φοριέται καθ'όλη τη διάρκεια της έκθεσης
 - Αντικαθίσταται όταν είναι απαραίτητο.

Η σωστή επιλογή, εκπαίδευση, χρήση και κατάλληλη συντήρηση είναι ουσιαστικές προκειμένου το προϊόν να βοηθήσει στην προστασία εκείνου που το φορά από ορισμένα αερολύματα. Η αποτυχία να ακολουθηθούν όλες οι οδηγίες αυτών των

προστατευτικών αναπνευστικών συσκευών και / ή αποτυχία να φορεθεί σωστά το προϊόν κατά τη διάρκεια όλων των περιόδων έκθεσης, μπορεί να επηρεάσει την υγεία εκείνου που το φοράει, να οδηγήσει σε σοβαρή ή απειλητική για τη ζωή ασθένεια ή μόνιμη ανικανότητα.

- Εάν έχετε οποιοδήποτε αμφιβολίες για την καταλληλότητα του προϊόντος για την εργασία που κάνετε, θα πρέπει να συμβουλευτείτε έναν ιατρό εργασίας ή καλύτερα το τμήμα της 3M Hellas.
- Πριν τη χρήση, ο χρήστης πρέπει να εκπαιδευτεί για το προϊόν αυτό σύμφωνα με τους κανονισμούς Υγείας και Προστασίας.
- Για χρήση μόνο με τα Φίλτρα/Μονάδες Παροχής Αέρα και Ανταλλακτικά/Άξεσουάρ που περιγράφονται στο Τεχνικό Φυλλάδιο και βάση των χρήσεων που αναφέρονται.
- Μην το χρησιμοποιείτε σε περιβάλλοντα με περιεκτικότητα οξυγόνου λιγότερη από 19,5%. (Ορισμός της 3M. Η τιμή της περιεκτικότητας διαφέρει από χώρα σε χώρα. Παρακαλούμε ρωτήστε εάν υπάρχουν οποιοδήποτε αμφιβολίες).
- Μη χρησιμοποιείται την μάσκα αυτή για συγκεντρώσεις ρυθμών που έχουν πενήνερές προειδοποιητικές ιδιότητες, ή είναι άγνωστοι, ή είναι επικίνδυνοι για τη ζωή και την υγεία, ή ενάντια σε συγκεντρώσεις / μολύνσεις που παράγουν μεγάλες ποσότητες θερμότητας από αντίδραση με χημικά φίλτρα.
- Μην το χρησιμοποιείτε σε εύφλετα περιβάλλοντα.
- **Ευέλτετε την κατάλληλη προστασία όταν εκτίθεστε σε εύφλεκτες ή εκρηκτικές ατμόσφαιρες.**
- Σε περίπτωση παρατεταμένης έκθεσης σε εκρηκτικές ατμόσφαιρες επικινδυνότες με το τεχνικό τμήμα της 3M.
- Μη χρησιμοποιείται η μάσκα για σκοπούς διάσωσης.
- **Μην χρησιμοποιείτε τη μάσκα με γένη ή άλλη τριχοφύα που προσώπου που θα μπορούσε να εμπόδιζε τη σωστή εφαρμογή της μάσκας στο πρόσωπο.**

- Απομακρυνθείτε από τον μολυσμένο χώρο αμέσως εάν:
 - a) Η αναπνοή γίνει δύσκολη ή όταν εμφανίζεται αύξηση αντίστασης της αναπνοής
 - b) Εάν νιώσετε ζαλάδα ή δυσφορία.
 - c) Μυρίζετε ή γεύεστε τους ρυτίπους ή προκληθεί κάποιος ερεθισμός.
 - d) Η παροχή του αέρα στη μάσκα πέσει ή σταματήσει.
 - e) Κάποιο μέρος του συστήματος υποστεί βλάβη.
- Ποτέ μην επιχειρήσετε να μετατρέψετε το προϊόν. Χρησιμοποιήστε μόνο γνήσια ανταλλακτικά της 3M.
- Οι Εθνικοί Κανονισμοί μπορεί να θέσουν περιορισμούς στη χρήση φίλτρων, ανάλογα με τη κλάση τους και τη μάσκα στην οποία συνδυάζονται. Η χρήση οποιουδήποτε συνδυασμού φίλτρων/μάσκας 3M™ πρέπει να είναι σύμφωνη με τα πρότυπα Υγιεινής & Ασφάλειας, με τους πίνακες επιλογής ή σύμφωνα με τις συμβουλές ενός Τεχνικού Ασφαλείας.
- Υλικά κατασκευής τα οποία μπορεί να έρθουν σε επαφή με το δέρμα του χρήστη δεν προκαλούν αλλεργικές επιδράσεις στην πλειοψηφία των χρηστών.
- Αυτά τα προϊόντα δεν περιέχουν μέρη από φυσικό λάστιχο λάτεξ.
- Εάν χρησιμοποιείται σε συνδυασμό με παροχή αέρα από τρίτη πηγή βεβαιωθείτε ότι:
 - Η πηγή του αέρα είναι γνωστή.
 - Η καθαρότητα του παρεχόμενου αέρα είναι γνωστή.
 - Η ποιότητα του παρεχόμενου αέρα είναι κατάλληλη, σύμφωνα με EN12021.
- Μην χρησιμοποιήσετε οξυγόνο ή αέρα εμπλουτισμένο με οξυγόνο.
- Σε υψηλά ποσοστά εργασίας, η πίεση στο τμήμα της μάσκας μπορεί να γίνει αρνητική σε συνθήκες αιχμής. Ρυθμίστε τον εξοπλισμό κατά περίπτωση ή εξετάστε το ενδεχόμενο εναλλακτικής μορφής του συστήματος της προστασίας της αναπνοής.

ΠΡΟΕΤΟΙΜΑΣΙΑ ΓΙΑ ΧΡΗΣΗ

ΑΠΟΣΥΣΚΕΥΑΣΙΑ

Ελέγξτε τα περιεχόμενα του πακέτου για τυχόν βλάβες κατά την αποστολή και διασφαλίστε ότι όλα τα εξαρτήματα υπάρχουν.

Ελέγξτε ότι ο σύστημα είναι ολοκληρωμένο, χωρίς ζημιές και σωστά συναρμολογημένο. Οποιαδήποτε μέρη έχουν υποστεί βλάβη πρέπει να αντικατασταθούν με γνήσια ανταλλακτικά 3 M πριν τη χρήση.

Ελέγχος

Η κάτωθι διαδικασία ελέγχου συνίσταται πριν την χρήση:

1. Ελέγξτε τη μάσκα για ρωγμές, σχισίματα και ρυτίπους. Βεβαιωθείτε ότι η μάσκα, ειδικότερα η εμπρός περιοχή στεγανοποίησης, δεν έχει παραμορφωθεί. Το υλικό πρέπει να είναι διπλώνει – να μην είναι άκαμπτο.
2. Εξετάστε τις βαλβίδες εισπνοής για ρωγμές ή σχισίματα. Ανασπώστε τις βαλβίδες και επιθεωρήστε την έδραση της βαλβίδας για ρυτίπους ή ρωγμές.
3. Βεβαιωθείτε ότι τα λουράκια στρέωσης είναι άθικτα και με καλή ελαστικότητα.
4. Ελέγξτε όλα τα πλαστικά μέρη για τυχόν ραγίσματα ή θραύρα.
5. Βεβαιωθείτε ότι όλα τα παρεμβύσματα είναι σωστά τοποθετημένα.

6. Αφαιρέστε το κάλυμμα της βαλβίδας εκπνοής και εξετάστε τη βαλβίδα εκπνοής και την έδρα της βαλβίδας για ενδείξεις ρυτίπων, παραμόρφωσης, ρωγμές ή σχισίματα.

Αντικαταστήστε το κάλυμμα της βαλβίδας εκπνοής.

Οδηγίες Συναρμολόγησης

Ανατρέξτε στις κατάλληλες οδηγίες χρήσης, για οδηγίες συναρμολόγησης. (πχ. 3M™ Φίλτρα / 3M™ Μονάδα Παροχής Αέρα).

ΟΔΗΓΙΕΣ ΕΦΑΡΜΟΓΗΣ

Οι οδηγίες εφαρμογής πρέπει να ακολουθούνται κάθε φορά που φοριέται η μάσκα.

1. Ρυθμίστε το μέγεθος όσο χρειάζεται για να εφαρμόζει άνετα στο κεφάλι.

Σταθερή Αναστολή

2. Τοποθετήστε τη μάσκα πάνω από την μύτη και το στόμα, προσέχοντας να εφαρμόσει άνετα στη ραχιά της μύτης και μετά τραβήξτε τους ιμάντες στρέωσης πάνω από την κορυφή του κεφαλιού.

3. Πιάστε τα κάτω λουράκια, φέρετε τα πίσω από τον αυχένα και ενώστε τα με το κομμάτι τους.

4. Σφίξτε τα πάνω λουράκια, τεντώνοντας τα από τις άκρες τους, έτσι ώστε να επιτύχετε άνετη και ασφαλή εφαρμογή. (Μπορείτε να χαλαρώσετε τα λουράκια αν τα στρώστε προς τα έξω στο κομμάτι τους). Εικόνα 1.

Αναπτυσσόμενη Αναστολή

1 Ρυθμίστε τα λουράκια στην προσωπίδα, όπως δείχνουν οι Εικόνες 2 & 3. Ρυθμίστε το μέγεθος όσο χρειάζεται για να αισθάνεστε την άνεση στο κεφάλι σας.

2. Ενώ κρατάτε τα λουράκια στο ένα χέρι, τοποθετήστε την προσωπίδα στο πρόσωπο σας. (Δείτε Εικ 4).

3 Ακολουθήστε τα βήματα 3 - 4 όπως περιγράφονται παραπάνω.

Εάν χρησιμοποιείτε 3M™ Αναπτυσσόμενο Σύστημα Στήριξης Ιμαντών 7585F. Αφαιρέστε το αρχικό σύστημα στήριξης ιμαντών κεφαλής από τη μάσκα. Προσεκτικά περάστε το τέλος του ιμάντα μέσα από την πόρτη στο 3M™ Αναπτυσσόμενο Σύστημα Στήριξης Ιμαντών ευθυγραμμίζοντας τον ιμάντα με την πίσω πλευρά της πόρτης και στρώστε προς τα μέσα Επαναλάβετε και στις δύο πλευρές. **ΠΡΟΣΟΧΗ** Βεβαιωθείτε ότι οι ιμάντες δεν είναι τυλιγμένοι, καθώς αυτό μπορεί να επηρεάσει την εφαρμογή του προϊόντος.

ΕΛΕΓΧΟΣ ΕΦΑΡΜΟΓΗΣ

• **Ελέγχος Στεγανοποίησης Θετικής Πίεσης από τη χρήση (για όλες τις εγκυμονήμενες διαμορφώσεις)** (όλα τα Φίλτρα εκτός από 3M™ 6035/6038/2000 Σειρές Φίλτρα).

Βάλτε τη παλάμη σας πάνω από το κάλυμμα της βαλβίδας εκπνοής και εκτενέστε ατάλα. Εικόνα 5.

Εάν η μάσκα διογκωθεί ελαφρά και δεν ανιχνευτούν διαρροές ερσ ανάμεσα στο πρόσωπο και τη μάσκα, η στεγανοποίηση έχει ολοκληρωθεί.

Εάν διαπιστωθεί διαρροή αέρα, ξανατοποθετήστε τη μάσκα στο πρόσωπο ή / και ξανατεντώστε τα λουράκια για να αντιμετωπίσετε τη διαρροή αέρα.

Επαναλάβετε τον παραπάνω έλεγχο εφαρμογής.

• **Ελέγχος Στεγανοποίησης Αρνητικής Πίεσης από τη χρήση με φίλτρα της Σειράς 6035/6038 Σειρά 2000 Φίλτρα.** Πιάστε τους αντίχειρες σας στην κεντρική εσοχή των φίλτρων (Σειρά 2000), ή πιέστε το καπάκι του φίλτρου και το φίλτρο

(6035/6038), εισπνεύστε απαλά και κρατήστε την αναπνοή σας για δέκα δευτερόλεπτα

Αν η μάσκα υπολογιζόσε ελαφρώς, έχει επιτευχθεί η κατάλληλη εφαρμογή. Εικόνα 6.

Εάν διαπιστωθεί διαρροή αέρα, ξανατοποθετήστε τη μάσκα στο πρόσωπο ή και ξαναεντυπώστε τα λουράκια για να αντιμετωπίσετε τη διαρροή αέρα. Επαναλάβετε τον παραπάνω έλεγχο εφαρμογής.

Εάν ΔΕΝ ΜΠΟΡΕΣΕΤΕ να επιτύχετε σωστή εφαρμογή, ΜΗΝ εισάγετε στον επόμενο χώρο.

Οι χρήστες θα πρέπει να ελέγχονται σύμφωνα με τους διεθνείς κανονισμούς

Για πληροφορίες σχετικά με τον έλεγχο διαδικαστικών εφαρμογής, παρακαλώ επικοινωνήστε με την 3M.

ΒΓΑΖΟΝΤΑΣ ΤΟ ΚΑΛΥΜΜΑ

Μην αφαιρέσετε τη μάσκα, τα φίλτρα ή μην κλείσετε τη μονάδα παροχής αέρα πριν βγείτε από την μολυσμένη περιοχή.

1. Χαλαρώστε τα λουράκια πάνω από το κεφάλι.

2. Προσεκτικά ανασήκωσε την μάσκα και αφαιρέστε τη συσκευή αναπνευστικού και την και τραβήξτε την μακριά από το πρόσωπο.

3. Εάν το κρίνετε σκότιμο, απενεργοποιήστε την μονάδα παροχής του αέρα ή αποσυνδέστε το σωλήνα πεπιεσμένου αέρα από το ρυθμιστή και ξεκουμπώστε την ζώνη μέσης.

ΣΗΜΕΙΩΣΗ: Εάν η συσκευή έχει χρησιμοποιηθεί σε τέτοιο χώρο ώστε μετά τη χρήση να χρειάζεται ειδική διαδικασία απολύμανσης, θα πρέπει να σφραγιστεί και να τοποθετηθεί σε ειδικό κουτί για απολύμανση.

ΚΑΘΑΡΙΣΜΟΣ ΚΑΙ ΑΠΟΛΥΜΑΝΣΗ

Συνιστάται ο καθαρισμός μετά από κάθε χρήση. Εάν η μάσκα πρόκειται να χρησιμοποιηθεί περισσότερες από μία βάρδια εργασίας, πρέπει να καθαρίζεται στο τέλος κάθε βάρδιας και να φυλάσσεται ανάμεσα στις βάρδιες στην αρχική της συσκευασία. Για να καθαρίζεται η μάσκα, το Πανί 105 της 3M πρέπει να χρησιμοποιείτε για τα σημεία επαφής στο πρόσωπο. Αφαιρέστε τα φίλτρα και αποσυνδέστε το σύστημα παροχής αέρα εάν χρειαστεί. Καθαρίστε την προσωπίδα (εκτός από τα φίλτρα) βουτώντας την σε χλιαρό καθαριστικό διάλυμα (η θερμοκρασία νερού να μην ξεπερνά τους 50°C), και τρίψτε την με μαλακή βούρτσα μέχρι να καθαριστεί. Αν χρειάζεται, προσθέστε ουδέτερο απορρυπαντικό.

Απολυμάνετε τη μάσκα εμβάπτιζοντάς την σε ένα διάλυμα αμμονίου ή υποχλωριωδούς νατρίου ή άλλου απολυμαντικού. Ξεπλύνετε την προσωπίδα σε τρεχούμενο, χλιαρό νερό και αφήστε την να στεγνώσει σε χώρο χωρίς ρύπους. **ΠΡΟΣΟΧΗ**

Μην χρησιμοποιείτε καθαριστικά που περιέχουν λαοβόλη ή άλλα έλαια. Δεν μπαίνει σε κβίβανο.

Εικόνα 7. Εικόνα 8. Εικόνα 9.

ΣΥΝΤΗΡΗΣΗ

Ποτέ μην επιχειρήσετε να μετατρέψετε το προϊόν. Χρησιμοποιήστε μόνο γνήσια ανταλλακτικά της 3M.

ΤΕΧΝΙΚΕΣ ΠΡΟΔΙΑΓΡΑΦΕΣ

Προστασία Αναπνοής EN140 - για χρήση με εγκεκριμένα 3M φίλτρα συστήματος μεταγινώσε σε EN14387 ή EN143 όπως αναφέρεται στο Φυλλάδιο Οδηγιών.

Όταν χρησιμοποιηθεί με τον κατάλληλο 3M εξοπλισμό, η μάσκα αυτή μπορεί να χρησιμοποιηθεί σε συγκεντρώσεις προσμείξεων μέχρι

Η συντήρηση και επισκευή πρέπει να γίνεται από ειδικά εκπατευμένο προσωπικό

Πρέπει να γίνει γενική επιθεώρηση πριν από τη χρήση ή μηνιαία επιθεώρηση εάν δεν γίνεται τακτική χρήση.





Ανατρέξτε στις διαδικασίες επιθεώρησης για συγκεκριμένες λεπτομέρειες.

Αφαιρέστε τα φίλτρα, τα λουράκια στερέωσης και τις βαλβίδες εισπνοής και εκπνοής. (Βλέπε Εικόνες 7 - 9) Τα ανταλλακτικά της Μάσκας, ειδικά οι βαλβίδες εκπνοής και εισπνοής θα πρέπει να πετούνται και να αντικαθίστανται με νέα όταν γαλάνε. Οι βαλβίδες εκπνοής και εισπνοής πρέπει να αλλάζονται τουλάχιστον κάθε δύο χρόνια. Εάν είναι απαραίτητη η απόριψη κάποιου μέρους, αυτή πρέπει να γίνει σύμφωνα με τους νόμους περί υγείας, ασφάλειας και προστασίας του περιβάλλοντος.

ΑΠΟΘΗΚΕΥΣΗ ΚΑΙ ΜΕΤΑΦΟΡΑ

Τα προϊόντα αυτά πρέπει να αποθηκεύονται στη συσκευασία που προβλέπεται σε ήρεες και καθαρές συνθήκες μακριά από πηγές υψηλής θερμοκρασίας και ατμών βενζίνης και διαλυτή.

Η αρχική συσκευασία είναι κατάλληλη για μεταφορά σε χώρες της Ευρωπαϊκής Ένωσης. Όταν αποθηκεύεται όπως αναφέρεται, η μεγαλύτερη διάρκεια ζωής (στο ράφι και χρήση) είναι 5 χρόνια από ημερομηνία παραγωγής του προϊόντος. Αποθηκεύστε τα σύμφωνα με τις οδηγίες του κατασκευαστή, βλ. την συσκευασία.

-  Τέλος της ζωής του προϊόντος στο ράφι
-  Διαβάθμιση Θερμοκρασίας
-  Ανώτατη Σχετική Υγρασία
-  Όνομα & Διεύθυνση Κατασκευαστή
-  Να απορριπτεται σύμφωνα με τους τοπικούς κανονισμούς

Η ημερομηνία κατασκευής, μπορεί να βρεθεί στο εσωτερικό της προσωπίδας, όπως δείχνει η εικ. 10. Κάθε κουκίδα στο κουτί αντιπροσωπεύει ένα τρίμηνο (δηλαδή 3 μήνες) του υπογραμ μισμένου έτους. Το παράδειγμα δείχνει 1ο τρίμηνο 2012 (δηλαδή 01/01/12 – 31/03/12). Την ημερομηνία κατασκευής μπορεί να την δείτε από το ρολόι που βρίσκεται στο εσωτερικό της μάσκας. Εικόνα 10. Τα λουράκια και η υποδοχή του φίλτρου φέρουν σήμανση ημερομηνίας με τροχό που δηλώνει τον μήνα και το έτος κατασκευής και η βαλβίδα εκπνοής έχει σήμανση με το έτος κατασκευής.

ΕΓΚΡΙΣΕΙΣ

Τα προϊόντα αυτά είναι πιστοποιημένα σύμφωνα με τις Βασικές Απαιτήσεις Ασφάλειας της Ευρωπαϊκής Οδηγίας 89/686/EEC και φέρουν επομηνώς τη σήμανση CE. Πιστοποιήσεις σύμφωνα με το Άρθρο 10, EC Type-Examination και το Άρθρο 11, EC Quality Control έχουν εκδοθεί από BSI, Kitemark Court, Davy Avenue, Knowlhill, Milton Keynes, MK5 8PP, UK (Notified body number 0086).

3M™ Επαναχρησιμοποιούμενη Μάσκα Μισού Προσώπου με	Μέγιστα Όρια Έκθεσης
P1 Φίλτρα Σωματιδίων	4 x TLV
P2 Φίλτρα Σωματιδίων	10 x TLV*
P3 Φίλτρα Σωματιδίων	50 X TLV*
Κατηγορία 1 Φίλτρα Αερίων & Ατμών	10 x TLV ή 1000 ppm (0.1% vol) όποιο είναι χαμηλότερο
Κατηγορίας 2 Φίλτρα Αερίου και Ατμού	10 x TLV* ή 5000 ppm (όποιο είναι χαμηλότερο)
Ειδικό / Συνδυασμοί Φιλτρών	Επικοινωνήστε με την 3M για περισσότερες πληροφορίες
3M™ Σύστημα Παροχής Αέρα	50 X TLV*

TLV – Τιμή Κατώτατου Ορίου

Χαρακτηριστικά Ροής

Ελάχιστη Ροή Αέρα από τον κατασκευαστή (MMDF) είναι 150 l/min.

Μέγιστη Ροή Αέρα - Βλέπε Οδηγίες Χρήσης.

Μέγιστη Θερμοκρασία Λειτουργίας: +50 °C. Προσοχή όταν χρησιμοποιείτε τη μάσκα σε χαμηλές θερμοκρασίες, καθώς και η υψηλή υγρασία μπορεί να προκαλέσει το πάγωμα των βαλβίδων.

(PL)

INSTRUKCJA OBSŁUGI

Proszę czytać tę instrukcję w połączeniu z odpowiednią ulotką dotyczącą elementów oczyszczających lub ulotką dotyczącą systemów z doprowadzeniem powietrza oraz ulotką referencyjną części twarozowych, gdzie znajdują państwo informacje o:

Dopuszczonych połączeniach z systemami doprowadzającymi powietrze i/lub elementami oczyszczającymi

- Akcesoriów
- Części zamiennych

OPIS SYSTEMU

Te produkty spełniają wymogi normy EN 140:1998, dla półmasek wielokrotnego użytku i powinny być używane w połączeniu z parą dopuszczonych elementów oczyszczających 3M (patrz ulotka referencyjna) aby stworzyć sprzęt do ochrony układu oddechowego.

Sprzęt taki służy do eliminacji potencjalnie szkodliwych gazów, par i/lub pyłów z powietrza. Ten sprzęt może być także stosowany z systemem z wymuszonym przepływem powietrza 3M (patrz ulotka referencyjna).

⚠️ OSTRZEŻENIA I OGRANICZENIA

Należy zwrócić szczególną uwagę na OSTRZEŻENIA, tam gdzie zostały wskazane.

⚠️ OSTRZEŻENIE

Należy zawsze upewnić się, że produkt jest:

- Odpowiednio dobrany do występującego zagrożenia;
- Właściwie dopasowany;
- Noszony przez cały czas narażenia;
- Wymieniany gdy zaidzie taka potrzeba.

Właściwy dobór, szkolenie, użytkowanie i odpowiednie przechowywanie i konserwacja zapewnia właściwą ochronę użytkownika przed zanieczyszczeniami w powietrzu. Nie przestrzeganie wszystkich zaleceń i ograniczeń zawartych w instrukcji użytkowania

niniejszego produktu i/lub niewłaściwe noszenie kompletnego produktu w czasie ekspozycji na zanieczyszczenia może mieć niekorzystny wpływ na zdrowie użytkownika, prowadzić do poważnych oraz zagrażających życiu chorób lub być przyczyną trwałego uszczerbku na zdrowiu.

- Dla właściwego użytkowania produktów należy przestrzegać lokalne przepisy, stosować się do informacji zawartych w instrukcjach, w przypadku jakichkolwiek wątpliwości należy skontaktować się z pracownikiem działu BHP lub przedstawicielem 3M.
- Przed użyciem, użytkownik musi zostać przeszkolony w zakresie prawidłowego użytkowania produktu oraz odpowiednich przepisów i norm BHP.
- Używać tylko z elementami oczyszczającymi/systemami z wymuszonym przepływem powietrza/akcesoriami wymienionymi w ulotce referencyjnej oraz w warunkach podanych w specyfikacji technicznej.
- Nie stosować w atmosferze zawierającej poniżej 19,5% tlenu. (Zgodnie z definicją 3M. Poszczególne kraje mogą posiadać swoje własne limity zawartości tlenu w atmosferze. W razie wątpliwości należy zwrócić się o poradę).
- Nie stosować do ochrony układu oddechowego przed zanieczyszczeniami atmosfery, które są słabo wyczuwalne, są nieznanne lub mogą stanowić bezpośrednie zagrożenie dla życia i zdrowia (NDSP) lub przed zanieczyszczeniami, które wchodząc w reakcje z pochłaniaczami powodują wzrost temperatury
- **Należy dobrać i nosić właściwe ochrony w czasie ekspozycji na iskry i/lub płomień.**
- Przed zastosowaniem w atmosferze grożącej zapaleniem lub wybuchem należy skontaktować się z Działem Bezpieczeństwa Pracy w regionalnym oddziale firmy 3M.
- Nie stosować do celów uciejkowych.
- **Sprzęt nie może być używana przez osoby posiadające broń lub inny zarost na twarzy, który mógłby uniemożliwić szczelne przyleganie maski do twarzy.**

- Należy niezwłocznie opuścić zanieczyszczony obszar w przypadku:
 - a) utrudnionego oddychania lub wzrostu oporów oddychania,
 - b) wystąpienia zawrotów głowy lub innych dolegliwości,
 - c) pojawienia się smaku, zapachu lub podrażnienia,
 - d) spadku lub zatrzymania przepływu powietrza do części twarzowej,
 - e) uszkodzenia dowolnej części systemu,
 - Nie wolno modyfikować lub przerabiać produktu. Poszczególne części należy wymieniać na oryginalne wyprodukowane przez 3M.
 - Przepisy krajowe mogą nakładać określone ograniczenia stosowania elementów oczyszczających w zależności od klasy filtra oraz użytej części twarzowej. Użycie jakiegokolwiek kombinacji części twarzowej/elementów oczyszczających 3M™ powinno być zgodne z obowiązującymi przepisami BHP, tabelami doboru sprzętu ochrony układu oddechowego lub z zaleceniami specjalisty ds. BHP.
 - Materiały stykające się ze skórą użytkownika nie wywołują reakcji alergicznych.
 - Te produkty nie zawierają komponentów wykonanych z naturalnej gumy lateksowej.
 - Stosując półmaskę z aparatem wężowym sprężonego powietrza należy upewnić się czy: - znane jest źródło zasilania sprężonym powietrzem, - znana jest czystość dostarczanego powietrza, - dostarczane powietrze jest odpowiednio do oddychania, spełnia wymagania normy EN12021.
 - Nie wolno stosować tlenu lub powietrza o podwyższonej zawartości tlenu.
- Przy bardzo dużym wysiłku, pod maską może wytworzyć się podciśnienie. Dostosuj wyposażenie lub rozważ alternatywę ochrony dróg oddechowych.

PRZYGOTOWANIE PRZED UŻYCIEM

ROZPAKOWANIE

Sprawdź czy zawartość opakowania nie jest uszkodzona, upewnij się, że opakowanie zawiera wszystkie elementy. Sprawdź czy sprzęt jest kompletny, nieuszkodzony, prawidłowo skompletowany. Części uszkodzone lub wadliwe należy wymienić przed użyciem sprzętu.

Przegląd

Zaleca się następujące czynności sprawdzające przed użyciem:

1. Sprawdzić, czy część twarzowa nie jest pęknięta, rozdarta lub zanieczyszczona. Upewnij się, czy półmaska, szczególnie jej część przylegająca do twarzy, nie jest odkształcona. Materiał powinien być elastyczny, nie sztywny.
2. Sprawdzić, czy płaski zawórów wdechowych nie są pęknięte lub uszkodzone. Unieść zawory i sprawdzić ich gniazda pod kątem zanieczyszczenia lub pęknięć.
3. Upewnij się czy taśmy nagłowia są w dobrym stanie i czy są odpowiednio elastyczne.
4. Sprawdzić wszystkie plastikowe części pod kątem pęknięć lub uszkodzeń.
5. Upewnij się, że wszystkie uszczelki są prawidłowo osadzone.

6. Zdjąć pokrywę zaworu wdechowego i sprawdzić, czy płatek zaworu oraz jego gniazdo nie są zanieczyszczone, odkształcone, pęknięte lub uszkodzone. Założyć pokrywę zaworu wdechowego.

INSTRUKCJA MONTAŻU

Sposób montażu podano w odpowiedniej instrukcji użytkownika. (np. elementy oczyszczające 3M™ i systemy z doprowadzeniem powietrza 3M™).

INSTRUKCJA DOPASOWANIA

Przy każdorazowym zakładaniu maski należy stosować się do poniższej instrukcji dopasowania maski.

1. W razie potrzeby dopasuj rozmiar nagłowia tak aby leżało komfortowo na głowie.
- Nagłowie standardowe.**
2. Umieścić półmaskę na twarzy przykrywając usta i nos, opierając ją wygodnie na grzbiecie nosa, następnie umieścić wężbę taśm nagłowia na czubku głowy.
3. Chwyć końce dolnych taśm dłońmi, ułóż taśmy z tyłu szyi i zepnij obie taśmy razem.
4. Napręż górne taśmy jako pierwsze pociągając za oba końce taśm tak aby osiągnąć wygodne i stabilne przyleganie. Napręż dolne taśmy w ten sam sposób. (Naprężenie taśm można zmniejszyć poprzez wypchnięcie bocznych krawędzi sprzączek) Rys. 1.

Opuszczanie półmaski.

Wyreguluj taśmy nagłowia na części twarzowej tak jak pokazano na rys. 2 i 3. Wyreguluj rozmiar wężby aby leżała komfortowo na głowie.

2. Trzymając ręką za końce taśm nagłowia, nasuń część twarzową na twarz. (patrz rys. 4).
 3. Teraz wykonaj czynności 3 - 4 jak wyszczególniono powyżej. W przypadku użycia składanej objemnej nagłowia 3M7585F. Usunąć oryginalną objemną nagłowia z maski. Ostrożnie przewlec koniec taśmy przez sprzączkę na składanej objemnej nagłowia 3M ustawiając taśmę od tylnej strony sprzączki i przesuwać ją przez sprzączkę. Powtórzyc po obu stronach.
- UWAGA** Upewnij się, że taśmy nie uległy skrecoeniu, co może utrudniać dopasowanie produktu.

KONTROLA DOPASOWANIA

• **Nadciśnieniowa kontrola szczelności (wszystkie zatwierdzone konfiguracje)** (wszystkie elementy oczyszczające z wyjątkiem filtrów 6035/6038/serii2000). Zakryj wewnętrzzną część dłoni zawór wdechowy i zrób lekki wdech. Rys. 5.

Jeśli część twarzowa maski ulegnie nieznacznemu wyrzuczeniu, a nieuszczelnienie nie zostanie wykryte, oznacza to że przylega ona w sposób prawidłowy.

W przypadku wykrycia przecieku powietrza przemieść półmaskę na twarzy i/lub ponownie wyreguluj napięcie elastycznych pasków taśm nagłowia, aby usunąć przeciek.

Powtóż procedurę kontroli dopasowania.

• **Podciśnieniowa kontrola szczelności – filtry 6035/6038** Również filtry serii 2000.

Próchnij kciukami środkową część filtrów (serii 2000), lub ściśnij pokrywę i korpus filtra (6035/6038), zrób delikatny wdech i wstrzymaj oddech na dziesięć sekund.

Jeżeli półmaska lekko opada, oznacza to jej prawidłowe dopasowanie. Rys. 6.

W przypadku wykrycia przecieku powietrza przemieść półmaskę na twarzy i/lub ponownie wyreguluj napięcie elastycznych pasków taśm nagłowia, aby usunąć przeciek. Powtórz procedurę kontroli dopasowania.

Jeśli półmaska NIE przylega do twarzy w odpowiedni sposób, ZABRANIA SIĘ wchodzenia do obszaru niebezpiecznego.

Użytkownik powinien przejść szkolenie prawidłowego dopasowania półmaski zgodnie z krajowymi/lokalnymi przepisami.

W celu uzyskania dodatkowych informacji o prawidłowym dopasowaniu półmaski skontaktuj się z 3M.

ZDEJMOWANIE

Nie zdejmuj części twarzowych, elementów oczyszczających lub nie odłączaj systemu doprowadzającego powietrze dopóki nie opuścisz zanieczyszczonego terenu.

1. Poluzuj taśmę nagłowia.
2. Ostrożnie odsuń część twarową od twarzy i zdejmij ją, pociągając w górę i z dala od twarzy.
3. W przypadku stosowania, wyłącz system doprowadzający powietrze lub odłącz przewód doprowadzający sprężone powietrze od aparatu węzowego i odepnij pas.

UWAGA Jeżeli sprzęt ochrony układu oddechowego został użyty w obszarze, w którym nastąpiło jego zanieczyszczenie substancją wymagającą specjalnych procedur usuwania zanieczyszczeń, należy umieścić go w odpowiednim pojemniku i szczelnie zamknąć do czasu, gdy możliwe będzie usunięcie zanieczyszczeń.

CZYSZCZENIE I DEZYNFEKCJA

Czyszczenie produktu zalecane jest po każdym użyciu. Jeżeli półmaska ma być używana dłużej niż jedną zmianę powinna być czyszczona po zakończeniu każdej zmiany i przechowywana między zmianami w oryginalnym opakowaniu. Do czyszczenia stykającej się ze skórą części twarzowej zaleca się stosowanie ściereczek czyszczących 3M 105. Usuń elementy oczyszczające i odłącz system doprowadzający powietrze. Części (z wyjątkiem filtrów) należy czyścić, zanurzając je w ciepłym roztworze myjącym (temperatura wody nie powinna przekraczać 50°C) i wyszorować miękką szczoteczką. W razie konieczności można dodać neutralnego detergentu. Zdezynfekować maskę poprzez zanurzenie w roztworze czwartorzędowego amoniaku lub podchlorynu sodu lub innego środka dezynfekującego. Oplukać w czystej, ciepłej wodzie i wysuszyć w temperaturze pokojowej w atmosferze pozbawionej zanieczyszczeń. **UWAGA** Do czyszczenia niniejszych produktów nie używać środków czyszczących zawierających linalolę lub inne oleje. Nie dezynfekować w autoklawie.

Rys. 7. Rys. 8. Rys. 9.

KONSERWACJA

Nie wolno modyfikować lub przerabiać produktu. Poszczególne części należy wymieniać na oryginalne wyprodukowane przez 3M.

SPECYFIKACJA TECHNICZNA

Ochrona układu oddechowego EN140 - do użytku z dopuszczonymi elementami oczyszczającymi 3M z łącznikami bagnetowymi EN 14387 lub EN143 jak wyszczególniono w ulotce referencyjnej. Gdy stosowana z następującym wyposażeniem 3M, półmaska może być stosowana przy stężeniu zanieczyszczeń do





Konserwacja, obsługa i naprawa mogą być dokonywane jedynie przez odpowiednio przeszkolonych pracowników.

Przed założeniem maski należy przeprowadzić jej kontrolę, a jeśli maska nie była używana regularnie, kontrolę należy przeprowadzać co miesiąc. Szczegółowe informacje zawarto w procedurach kontrolnych.

Demontaż przeprowadza się przez usunięcie pochłaniacza, zasobnika filtra, taśm nagłowia, zaworu wdechowego oraz zaworu wydechowego. (Patrz rysunki 7 - 9) Części półmaski, szczególnie zawory wdechowe i zawór wydechowy powinny być usunięte i wymienione na nowe w przypadku uszkodzenia. Zawory wdechowe i wydechowe powinny być wymieniane nie rzadziej niż co dwa lata. W przypadku konieczności użycia sprzętu lub jego części należy postępować zgodnie z lokalnymi przepisami ochrony środowiska i BHP.

PRZECHOWYWANIE I TRANSPORT

Produkty należy przechowywać w oryginalnym opakowaniu w suchym i czystym miejscu, z dala od źródeł wysokiej temperatury oraz oparów benzyny i rozpuszczalników. Oryginalne opakowanie produktu jest odpowiednie do jego transportowania na terenie UE. W przypadku przechowywania zgodnie z podanymi warunkami, okres maksymalnej żywotności produktu (okres przechwalności plus okres użytkowania) wynosi 5 lat od daty produkcji. Przechowywać zgodnie z zaleceniami producenta, patrz informacje na opakowaniu.

-  Koniec okresu przechowywania
-  Zakres temperatur
-  Maksymalna wilgotność względna
-  Nazwa oraz adres producenta
-  Produkt należy zużytkować zgodnie z lokalnymi przepisami

Datę produkcji można ustalić, odczytując ją z diagramu znajdującego się wewnątrz części twarzowej jak pokazano na rys. 10. Każda kropka w kratce wskazuje kwartał zaznaczonego nad nią roku. Przykład pokazuje 1 kwartał 2012. Datę produkcji można ustalić sprawdzając znaną datę wyłoczoną po wewnętrznej stronie części twarzowej. Rys. 10. Zespół taśm nagłowia i mocowanie elementów oczyszczających są znakowane diagramem w kształcie koła wskazującym miesiąc i rok produkcji a zawór wydechowy jest znakowany rukiem produkcji.

ZATWIERDZENIA

Ten produkt spełnia wymagania Dyrektywy Europejskiej 89/686/EEC (Dyrektywa Środków Ochrony Indywidualnej) i jest oznaczony znakiem CE.

Certyfikaty zgodnie z Artykułem 10 – Certyfikat oceny typu WE oraz Artykułem 11 – Kontrola Jakości WE zostały wydane przez BSI, Kitemark Court, Davy Avenue, Knowlhill, Milton Keynes, MK5 8PP, UK (jednostka notyfikowana nr 0086).

Pótmaska wielokrotnego użytku 3M z	Graniczne wartości narażenia na działanie czynników szkodliwych
Filtry P1	4xNDS
Filtry P2	10xNDS*
Filtry P3	200xNDS
Pochlaniacze gazów i par Klasa 1	10 x NDS lub 1000ppm (0.1%) którakolwiek z tych wartości jest niższa
Pochlaniacze gazów i par Klasa 2	10xNDS lub 5000ppm (którekolwiek jest niższe)
Filtry specjalne / kombinowane	W celu uzyskania dodatkowych informacji skontaktuj się z 3M.
System doprowadzający powietrze 3M	200xNDS

NDS – najwyższe dopuszczalne stężenie

Charakterystyka przepływu

Maksymalne natężenie przepływu powietrza określone przez producenta (MMDF) = 150 l/min

Maksymalny przepływ powietrza - patrz odpowiednia instrukcja obsługi.

Maksymalna temperatura użycia +50 °C. Należy zachować ostrożność podczas używania sprzętu w niskich temperaturach, gdyż gromadząca się wilgoć może doprowadzić do zamrażnięcia zaworów.



HASZNÁLATI ÚTMUTATÓ

Kérjük, olvassa el ezeket az útmutatókat a megfelelő 3M™ szűrőbetét vagy 3M™ levegő ellátó egység és a 3M™ légzésvédő álarc referencia füzettel együtt, ahol információk találhatók:

- a különböző 3M™ levegő ellátó egységekről és/vagy 3M™ szűrőbetét-kombinációkról
- kiegészítőkről
- a pótalkatrészekről

A RENDSZER LEÍRÁSA

Ezek a termékek megfelelnek az EN 140:1998 szabvány követelményeinek; a többször használható felálarok minősített 3M szűrőbetét párok kombinációival (ld. referenciafüzet) együtt képeznek egy légzésvédő szűrőberendezést.

Az ilyen típusú egyéni védőeszközök potenciálisan veszélyes gázok, gőzök és/vagy részecskék levegőből való kiszűrésére szolgálnak. Az álarc 3M levegő ellátó egységgel is használható, a referencia füzet előírásai szerint.

⚠ FIGYELMEZTETÉSEK ÉS KORLÁTOZÁSOK

A „Figyelem” jelzéssel ellátott részek nagyfokú odafigyelést követelnek.

⚠ FIGYELEM

Minden esetben győződjön meg arról, hogy a termék:

- alkalmas a feladatra;
- megfelelően illeszkedik;
- a munka teljes ideje alatt viselik;
- amikor szükséges, kicserélik.

A megfelelő típus kiválasztás, oktatás, alkalmazás és a rendszeres karbantartás elengedhetetlen ahhoz, hogy a termék biztonságosan védje használatját bizonyos lebegő szennyezőanyagok ellen. A termék használatára vonatkozó bármely utasítás be nem tartása, és/vagy a légzésvédő rendszer viselésének

elmulasztása az expozíció teljes ideje alatt káros hatással lehet a viselő egészségre, súlyos betegséget vagy tartós munkaképtelenséget okozhat.

- A megfelelő és szabályszerű használatnál kapcsolatban kövesse a helyi előírásokat, illetve az útmutatóban leírtakat, konzultáljon a helyi 3M képvisellel! (A címekelt és telefonszámokattal ebben az útmutatóban találja.)
- Használat előtt, a viselőt meg kell tanítani a termék helyes használatára, a vonatkozó munkabiztonsági és egészségügyi előírásoknak megfelelően.
- Kizárólag a referencia füzettben felsorolt szűrőbetétekkel/levegő ellátó egységekkel és alkatrészekkel/kiegészítőkkel, a Műszaki specifikációban megadott használati feltételek között használható!
- Ne használja 19,5%-nál kevesebb oxigént tartalmazó légtérben! (3M definíció. Egyes országok saját határértékeiket alkalmazhatják az oxigénhiányra. Amennyiben kétségei vannak az alkalmazhatósággal kapcsolatban, kérjen tanácsot!)
- Ne használja légzésvédelemre ismeretlen atmoszférikus szennyezőanyagok ellen, vagy amikor a szennyezőanyagok koncentrációja ismeretlen, közvetlenül veszélyes az életre vagy egészségre (IDLH), vagy olyan szennyezőanyagok/koncentrációk ellen, melyek a kémiai szűrőkkel reakcióba lépve magas hőt fejlesztenek.
- Ne használja tűzveszélyes környezetben!
- **Vállasszon és viseljen megfelelő védelmi képességű terméket, ha szikráknak és/vagy lángoknak van kitéve a munka során!**
- Ha robbanásveszélyes helyen kívánja használni, előtte forduljon a 3M képviselőjéhez!
- Menekülési célokra nem használható.
- Ne használja a terméket szakállal, vagy más arcszűrővel, amely gátolhatja az arc és az álarc szélének érintkezését!

- Azonnal hagyja el a szennyezett területet, ha:
 - a) A légzés nehézzé válik vagy a légzési ellenállás megnő,
 - b) szédülés vagy más rosszullét esetén,
 - c) szennyezőanyag ízei vagy szagát érzi, vagy irritáció esetén.
 - d) a légáramlás az álarcon csökken vagy leáll,
 - e) a rendszer bármelyik része megsérül.
- Soha ne módosítsa vagy változtassa meg ezeket a termékeket, az alkatrészeket csak eredeti 3M alkatrészekkel cserélje!
- A nemzeti szabályozások különleges korlátozásokat tartalmazhatnak a szűrők használatára vonatkozóan, a szűrőosztálytól és átlátszóló függően. Bármely 3M™ álarc/szűrő kombináció használata a vonatkozó biztonsági és egészségügyi szabványok, légzésvédő kiválasztási táblázatok szerint, munkabiztonsági vagy foglalkozás egészségügyi szakember tanácsai szemtől történjen.
- A viselő bőrével érintkezésbe kerülő anyagok az emberek többségénél nem okoznak allergiás reakciókat.
- Ezek a termékek nem tartalmaznak természetes latexgumból készült alkatrészeket.
- Ha sűrített levegős módban használja, győződjön meg róla, hogy • a sűrített levegő forrása ismert; • a sűrített levegő tisztasága ismert; • a levegő belelegezhető minőségű, megfelel az EN12021 szabvány követelményeinek.
- Ne használjon oxigént vagy oxigénnel dúsított levegőt!
- Nagy munkatempó mellett, az arcárcszena a nyomás a legnagyobb belegzési áramlás közben negatív lehet. Állítsa be a készüléket a megfelelő módon, vagy mérlegelje alternatív légzésvédő eszköz használatát!

A HASZNÁLAT ELŐKÉSZÍTÉSE

KICSOMAGOLÁS

Ellenőrizze a csomag tartalmát, hogy nem történt-e a szállítás során sérülés, és győződjön meg róla, hogy minden tartozék rendelkezésre áll.

Ellenőrizze, hogy a készüléket helyesen szerelte össze, és minden alkatrésze sérülésmentes! Bármelyik hibás vagy sérült elemet csak eredeti 3M alkatrésszel szabad kicserélni.

Ellenőrzési eljárás

Használat előtt a következő ellenőrzési eljárást javasoljuk:

1. Ellenőrizze az álarcot, hogy nincs-e rajta repedés, szakadás vagy szennyeződés. Győződjön meg róla, hogy az álarc, különösen az arcótmítési terület nincs-e deformálva. Az anyagnak rugalmasnak kell lennie, nem merevnek.
2. Vizsgálja meg a belegzőszelepeket, hogy nincs-e rajtuk repedés vagy szakadás. Emelje fel a szelepeket, és vizsgálja meg a szeleplüést, hogy nincs-e elszennyeződve vagy megpedve.
3. Bizonyosodjon meg róla, hogy a fejpántot sértetlenek és ruganyosak.
4. Vizsgálja meg az összes műanyag alkatrészt hogy nincs-e rajtuk repedés vagy anyagláradás jele.
5. Győződjön meg róla, hogy minden tömítés a helyén van-e.
6. Vegye le a kilégőszelep fedelét, és vizsgálja meg a szeleplét és a szeleplüést, hogy nincs-e rajta szennyeződés,

nem görbült-e el, nincs-e rajta repedés vagy szakadás.

Helyezze vissza a kilégőszelep fedelét!

ÖSSZESZERELÉSI ÚTMUTATÓ

Lásd az összeszerelési útmutatóhoz tartozó megfelelő felhasználói útmutatót. (pl. 3M™ szűrőbetétek / 3M™ levegő ellátó egység).

ILLESZTÉS

A felhelyezési útmutatóban leírtakat a légzésvédő viselésénél minden esetben be kell tartani.

1. Állítsa be a fejszerelvényt hogy kényelmesen illeszkedjen a fejhez.

Normál felfüggesztés

2. Helyezze a légzésvédőt az orra és a szája fölé úgy, hogy az ornyereg kényelmesen illeszkedjen, majd húzza fel a fejpántot a fejletőre!
3. Fogja meg két kézzel az alsó fejpántot, helyezze a tarkóra és kapcsolja össze a pántokat.
4. Húzza meg a felső pánt mindkét végét, hogy a légzésvédő kényelmesen és biztonságosan illeszkedjen. Az alsó pántot hasonló módon igazítsa meg. (A pántok feszességet csökkentheti a csatok hátsó oldalának kinyomásával.) 1. ábra.

Lehúzható felfüggesztés

1. Állítsa be a szijakat az álarcon a 2. és a 3. ábra szerint. Állítsa be a fejszerelvényt, hogy kényelmesen illeszkedjen a fejhez!

2. Miközben egyik kezével tartja a rögzítő pántokat illesse az álarcot az arcához.(lásd 4. ábra).

3. Következő lépések: 3 - 4 a fentebb felsoroltak szerint. Amennyiben 3M™ 7585F összehajtható fejszerelvényt használ, Amennyiben 3M™ 7585F összehajtható fejszerelvényt használ, távolítsa el az eredeti fejszerelvényt az álarcról! Óvatosan fűzze be a pántot a 3M™ összehajtható fejszerelvény csatlaj keresztül, a csat hátsó oldalához igazítsa csúsztassa át a pántot! Ismétlje meg mindkét oldalon! **FIGYELEM** Bizonyosodjon meg róla, hogy a pántok nem csavarodtak meg, mert ez befolyásolhatja a termék megfelelő illeszkedését!

ILLESZKEDÉS ELLENŐRZÉSE

• Pozitív nyomásos felhasználói tömítésellenőrzés

(minden jóváhagyott konfigurációhoz) (minden szűrő, kivéve 3M™ 6035/6038/2000 sorozatú szűrőkkel). Helyezze a tenyerét a kilégőszelepre és végezzen gyenge kilégzést! 5. ábra.

Ha az álarc kissé kidomborodik, és nem észlelhető rések az arc és az álarc között, akkor a tömítés megfelelő.

Ha levegő szivárgást észlel, a légtömbkiszárlék helyezze fel újra az arcra, és/vagy állítsa be újra a rugalmas szíj feszítésével, míg a szivárgást kiküszöböli.

Végezze el újra az ellenőrzést!

• Negatív nyomásos felhasználói tömítésellenőrzés 6035 / 6038-as sorozatú szűrőkkel. Továbbá a 2000-es sorozatú szűrőkkel is.

A hüvelykujjait nyomja a szűrő középső bemélyített felületére (2000-es sorozatú szűrőknel), vagy nyomja meg a szűrő fedelét és a szűrőbetélet egyszerűen (6035/6038), majd finoman végezzen belegzést és tartsa vissza a lélegzetét 10 másodpercig.

Amennyiben a légzésvédő kissé rátapad az arcra, akkor

megfelelő illeszkedést ért el. 6. ábra.

Ha levegő szivárgást észlel, a légzőkészüléket helyezze fel újra az arcra, és/vagy állítsa be újra a rugalmas szij feszítésével, míg a szivárgást kiküszöböli. Végezze el újra az ellenőrzést!

Ha NEM TUD megfelelő illeszkedést elérni, akkor NE LÉPJEN BE veszélyes területre!

Annak ellenőrzésére, hogy a viselő megfelelően vette fel a légzésvédőt, javasolt illeszkedési teszt elvégzése.

Az illeszkedési teszt részleteiről érdeklődjön a 3M helyi képviselőnél.

LEVÉTEL

Ne távolítsa el a légzésvédőt, a szűrőbetéteket vagy ne kapcsolja ki a levegő ellátó egységet, amíg a szennyezett területet el nem hagyta!

1. Lazítsa meg a fejpántokat!

2. Óvatosan emelje el az álarcot az arcától és emelje a la fejéről.

3. Ha szükséges, kapcsolja ki a levegő ellátó egységet vagy kapcsolja le a sűrített levegős tömlőt a nyomáscsökkentőről, és oldja ki a derekcsíj csatját.

MEGJEGYZÉS Ha a légzésvédőt olyan területen használták, ahol különleges dekontaminálási eljárást megkövetelő anyaggal érintkezett, azt egy megfelelő tárolóba kell helyezni és lezárni a dekontaminálásig.

TISZTÍTÁSI ÚTMUTATÓ

Minden használat után javasolt a tisztítás. Ha a légzésvédőt egy műszaknál tovább használja, akkor a műszak végén meg kell tisztítani azt. A következő műszak kezdetéig az eredeti csomagolásában vagy zárt tárolóban kell tartani a maszkot. A légzésvédő tisztítása: 3M™ 105 típusú kendő használata javasolt az arcátömítés tisztításához. Távolítsa el a szűrőbetéteket vagy szüntesse meg a kapcsolatot a levegő ellátó egységgel! Tisztítsa meg az álarcot (a szűrők kivételével) langyos tisztítóoldatba merítve (a víz hőmérséklete ne haladja meg az 50°C-ot), dörzsölje puha kefével amíg tiszta nem lesz. Ha szükséges használjon semleges mosószert! Fertőtlenítéshez merítse a légzésvédőt kvaterner ammónia vagy nátrium-klorid vagy más fertőtlenítő oldatba. Öblítse le tiszta, meleg vízben, és szobahőmérsékleten, nem szennyezett környezetben szárítsa meg. **FIGYELEM** Ne használjon lanolint vagy más olajat tartalmazó tisztítószert! Tilos autókávéban kezelni!

7. ábra. 8. ábra. 9. ábra.

KARBANTARTÁS

Soha ne módosítsa vagy változtassa meg ezeket a termékeket, az alkatrészeket csak eredeti 3M alkatrészekkel cserélje!

MŰSZAKI SPECIFIKÁCIÓ

Légzésvédőlem EN140 - 3M minősített (bayonet) szűrőbetétekkel használva, EN14387 vagy EN143 részleteket lsd. a referencia füzetben.

Amennyiben a következő 3M eszközzel használja, ez a légzésvédő alkalmazható az alábbi szennyezőanyag koncentrációig:

3M™ többször használható felálarcon	Megengedett maximális koncentráció (MK)
P1 részecske szűrőbetétekkel	4 x EH*
P2 részecske szűrőbetétekkel	10 x EH*

A karbantartást, szervizt vagy javítást csak megfelelően képzett személyzet végezheti.

Használat előtt vagy nem rendszeres használat esetén havonta általános ellenőrzést kell végezni. A konkrét részleteket lsd az ellenőrzési eljárások részben. Szerelje szét a készüléket levéve a szűrőt, a fejpántot, valamint a be- és kilégzőszelepet. (Lsd. 7 - 9. ábrákat) Az alkatrészecskéket, különösen a be- és kilégzőszelepeket cserélje le újakra ha azok sérültek! A be- és kilégzőszelepeket legalább két évente cserélje ki! Ha egyes alkatrészeket meg kell semmisíteni, azt a helyi egészségügyi, biztonságtechnikai és környezetvédelmi szabályokkal megegyezően kell végezni.

TÁROLÁS ÉS SZÁLLÍTÁS

Ezeket a termékeket szállítási csomagolásukban, száraz, tiszta helyen, magas hőt kibocsátó forrásoktól, továbbá benzín- és oldószergőzöktől távol kell tartani.

A termék eredeti csomagolása alkalmas az Európai Unió területén történő szállításra. Az előírásoknak megfelelő tárolás mellett a maximális (polcon tartási plusz használati) időtartam a gyártástól számított 5 év. Tárolás a gyártó előírásai szerint. Lásd a csomagoláson.



Felhasználható



Tárolási hőmérséklet



Maximális relatív páratartalom



A gyártó neve és címe



A helyi szabályozásoknak megfelelően semmisítse meg!

A gyártás dátumát megállapíthatja az álarcon belül található dátum rászból a 10 bemutatott módon. Minden pont a négyzetben egy negyedévet (azaz 3 hónapot) jelöl a megadott évben. A példa 2012 első negyedévével mutatja (azaz 2012.01.01-2012.03.31) A gyártás időpontja a maszk belsejében található dátum táblázat segítségével határozható meg. 10. ábra. A fejszíj és a szűrő rögzítő egy dátum körrel van jelölve ami megmutatja a gyártás évét és hónapját, a kilégző szelepen a gyártás éve látható.

MINOSÍTÉSEK

Ezek a termékek megfelelnek a 89/686/EGK irányelv egyéni védőeszközökre vonatkozó előírásainak, és így CE jellel rendelkeznék.

Az EK típusvizsgálat 10-es cikkelye és az EK

Minőségellenőrzés 11-es cikkelye szerinti tanúsítványt kiadta: BSI, Kitemark Court, Davy Avenue, Knowlhill, Milton Keynes, MK5 8PP, Egyesült Királyság (azonosítószám: 0086).

3M™ többször használható félárlarc	Megengedett maximális koncentráció (MK)
P3 részecske szűrőbetétekkel	50 x EH*
1. osztály gáz & gáz szűrőbetétekkel	10 x EH* vagy 1000 ppm (0,1 térfogat %), amelyek érték alacsonyabb
2. osztály gáz & gáz szűrőbetétekkel	10 x EH* vagy 5000 ppm (0,5 térfogat %), amelyek alacsonyabb
Speciális / Kombinált szűrők	Amennyiben további információra van szüksége, kérjük, lépjen kapcsolatba a 3M helyi képviselővel!
3M™ levegő ellátó egység	50 x EH*

EH – Expozíciós Határérték

Áramlási jellemzők

Gyártó minimális tervezési áramlás (MMDF) 150 l/perc.

Maximális áramlás – Lásd a használati útmutató erre vonatkozó részét.

Maximális működési hőmérséklet: +50 °C. Vigyázzon, ha alacsony hőmérséklet mellett használja a készüléket! A fokozott párasodás miatt a szelepek elfagyhatnak.



NÁVOD K POUŽITÍ

Současné s tímto pokyny si prosím přečtete příslušný leták k filtru 3M™ nebo Pokyny k použití jednotky přívodu vzduchu 3M™ a dále Referenční leták masek 3M™, kde naleznete informace o:

- Schválené kombinace jednotek přívodu vzduchu 3M™ a / nebo filtrů 3M™
- Příslušenství
- Náhradní díly

POPIS SYSTÉMU

Tyto výrobky pokrývají požadavky normy EN 140:1998 na polomasky k opakovanému použití a měly by být používány v kombinaci s párem schválených filtrů 3M (viz referenční leták), s nimiž tvoří filtrační zařízení pro ochranu dýchacích orgánů. Tento produkt je navržen tak, aby ochránil proti škodlivým plynům, výparům a / nebo částicím z okolního ovzduší. Toto zařízení může být také použito v systému s jednotkami přívodu vzduchu 3M (viz referenční leták).

⚠ UPOZORNĚNÍ A OMEZENÍ

Zvláštní pozornost je třeba věnovat výstražným nápisům, pokud jsou uvedeny.

⚠ VAROVÁNÍ

Vždy se ujistěte, že kompletní výrobek je:

- vhodný pro danou aplikaci;
- správně nasazen;
- nošen po celou dobu expozice;
- vyměněn, když je potřeba.

Pro optimální ochranu uživatele před určitými

kontaminanty obsaženými v ovzduší je nezbytné nutný správný výběr ochranného prostředku, proškolení uživatele, dodržování pokynů užívání a vhodná údržba produktu. Nedodržení těchto pokynů nebo neodborná manipulace s prostředkem na ochranu dýchacích orgánů, během pobytu uživatele v kontaminovaném prostředí, může mít nežádoucí účinky na zdraví a vést k vážnému onemocnění nebo trvalé invaliditě.

- Pro správné používání ochranných prostředků se poučte o místních hygienických předpisech, pečlivě prostudujte

veškeré dostupné informace nebo kontaktujte zástupce 3M, odborníka na bezpečnost práce (viz kontaktní údaje).

- Uživatel musí být před použitím prostředku proškolen, aby dokázal výrobek jako celek používat v souladu s příslušnými normami a návody na ochranu zdraví a bezpečnosti práce.
- Používejte pouze s filtry/jednotkami přívodu vzduchu a náhradními díly/příslušenstvími, které jsou uvedeny v referenčním letáku, a v souladu s podmínkami použití stanovenými v Technické specifikaci.
- Nepoužívejte v ovzduší obsahujícím méně než 19,5 % kyslíku (definice společnosti 3M; některé země mohou mít vlastní definice nedostatku kyslíku; pokud si nejste jisti, vyhledejte odbornou pomoc).
- Nepoužívejte na ochranu dýchacích orgánů proti kontaminujícím látkám, které mají slabě výstražné vlastnosti, jsou neznámé nebo bezprostředně nebezpečné životu a zdraví, ani proti chemikáliím, které vytvářejí vysoké teploty při reakci s filtry.
- Nepoužívejte v prostředí obsahujícím hořlavé plyny.
- Pro práci v blízkosti plamenů a jisker použijte příslušné ochranné prostředky.
- Pokud zamýšlíte prostředek používat ve výbušném prostředí, kontaktujte technický servis 3M.
- Nepoužívejte pro nouzové nebo únikové účely.
- Nepoužívejte, máte-li vousy nebo jiný porost na obličejí, který by mohl zamezit těsnému přilnutí mezi obličejem a ochranným prostředkem
- Okamžitě opusťte znečištěný prostor, jestliže:
 - a) dýchání se stane obtížným nebo dochází ke zvýšenému odporu při dýchání
 - b) objeví se malátnost nebo jiná forma podráždění.
 - c) začnete vnímat chut nebo pach škodlivé látky nebo dojde k jiné formě podráždění.
 - d) snížilo se proudění vzduchu do masky nebo se úplně zastavilo.
 - e) dojde k poškození kterékoli části prostředku.
- Nikdy nemodifikujte ani neupravujte tento výrobek. Používejte pouze originální náhradní díly 3M.

- Národní nařízení může uložit specifická omezení pro používání filtrů v závislosti na třídě filtrů a použitých obličejových masek. Použití 3M obličejových masek v kombinaci s filtry by mělo být v souladu s platnými normami, tabulkami pro výběr masek a filtrů nebo v souladu s doporučením hygienické stanice.
- Materiály, které mohou přijít do styku s pokožkou, u většiny osob nevyvolávají alergické reakce.
- Tento výrobek neobsahuje žádné součásti z přírodního kaučuku.
- Při používání způsobem přivádění vzduchu se ujistěte, že:
 - Je znám zdroj vzduchu
 - Je známa čistota přiváděného vzduchu
 - Přiváděný vzduch splňuje požadavky dle normy EN12021
- Nepoužívejte kyslík nebo vzduch obohacený kyslíkem.
- Při velmi namáhavé práci může tlak v masce v okamžiku maximálního nádechu dosáhnout záporných hodnot. Změňte vhodným způsobem nastavení zařízení nebo zvažte použití jiných prostředků na ochranu dýchacích orgánů.

PŘÍPRAVA K POUŽITÍ

BALENÍ

Zkontrolujte, zda obsah balení nebyl poškozen během přepravy a zda obsahuje všechny součásti.

Zkontrolujte, je-li ochranný prostředek kompletní, nepoškozený a správně sestavený. Všechny poškozené nebo nefunkční části je před dalším použitím potřeba nahradit novými originálními díly 3M.

Kontrola

Před použitím doporučujeme následující kontrolní postup.

1. Zkontrolujte, zda na obličejové masce nejsou praskliny, trhliny nebo znečištění. Ujistěte se, že maska, zejména pak oblast utěsnění, není zkroucená. Materiál musí být poddajný, nikoliv tuhý.
2. Zkontrolujte, zda vdechovací ventily nemají praskliny nebo trhliny. Nadzvedněte je a zkontrolujte, zda jejich těsnění není znečištěné či prasklé.
3. Ujistěte se, že náhlavní pásky jsou neporušené a dobře elastické.
4. Prohlédněte všechny plastové části, zda nepraskají nebo nevykazují známky únavy materiálu.
5. Ujistěte se, že všechna těsnění jsou správně uložena.
6. Sejměte kryt vdechovacího ventilu a zkontrolujte, zda vdechovací ventil a ventilové sedlo nevykazují znečištění, zkřivení, praskliny nebo trhliny. Potom nasadte kryt vdechovacího ventilu zpět.

INFORMACE K SESTAVĚNÍ

Pokyny k montáži jsou uvedeny v příslušné uživatelské příručce. (např. Filtry 3M™ / Jednotka přívodu vzduchu 3M™).

POKYNY PRO NASAZENÍ

Pokyny pro nasazení je nutné dodržovat při každém použití výrobku.

1. Přizpůsobte velikost a těsnost tak, aby Vám vyhovovala a pohodlně seděla.

Standardní nasazení

2. Umístěte masku na nos a ústa a pohodlně ji usadte na kořen nosu, poté přes temeno hlavy přetáhněte upínací systém.
3. Oběma rukama uchopte spodní pásky, umístěte je na zadní část krku a zahákněte do sebe.

4. Pro dosažení pohodlného a těsného nasazení nejprve utáhněte horní pásky zatažením za jejich konce. Spodní pásky utáhněte stejným způsobem. (Zatažením na zadní stranu přezek lze jejich napětí snížit) Cílo 1.

Nasazení zespolu

1 Posuňte hlavový upínací systém, viz. obr. 2 a 3. Utáhněte tak, aby vám pohodlně seděl na hlavě.

2. Zatímco jednou rukou přidržujete konceupevňovacího systému, posuňte obličejovou část na svůj obličej - viz. obr. 4).
3 Poté postupujte podle pokynů 3 - 4, které jsou uvedeny výše v tomto textu.

Jestliže používáte 3M Náhlavní upínací systém7585F.

Odstraňte originální náhlavní upínací systém z masky. Opatrně vsuňte konce řemíneků skrz přezku Náhlavního upínacího systému spojením pásku se zadní částí přezky a zasunutím pásku skrz. Zopakujte na obou stranách.

VAROVANÍ Ujistěte se, že pásky nejsou překroucené, taky aby se mohly posouvat po produktu.

KONTROLA TĚSNOSTI NASAZENÍ

• **Uživatelská kontrola těsnění pomocí přetlaku (pro všechny schválené konfigurace)** (všechny filtry kromě filtrů řad 6035/6038/2000)

Dřani zakryjte kryt vdechového ventilu a lehce vydechněte. Číslo 5.

Pokud se obličejová maska mírně nadouvá a mezi obličejem a maskou nedochází k žádnému úniku, je utěsnění v pořádku. Pokud zjistíte únik vzduchu, upravte nasazení polomasky na obličej a/nebo upravte utažení elastických pásek a/nebo upínacího systému.

Opakujte výše popsanou zkušou těsnosti.

• **Podtlaková uživatelská kontrola těsnění pro filtry 6035 / 6038** Také filtry řady 2000.

Palci zatačte na středové délky filtrů (filtry série 2000), nebo přitlačte kryt filtru a tělo filtru k sobě (u filtrů 6035/6038), lehce se nadechněte a na pět až deset vteřin zadržte dech.

Jestliže se maska mírně sesouvá, dosáhli jste správné těsnosti. Číslo 6.

Pokud zjistíte únik vzduchu, upravte nasazení polomasky na obličej a/nebo upravte utažení elastických pásek a/nebo upínacího systému. Opakujte výše popsanou zkušou těsnosti.

Pokud se vám nedáří masku správně nasadit, NEVSTUJUJTE DO NEBEZPEČNÉHO PROSTORU.

Uživatelé by měli být přezkoušeni, zda dokáží polomasku náležitě nasadit, podle požadavků národních předpisů.

Informace o postupech správného nasazování polomasky si můžete vyzádat od společnosti 3M.

Snímání

Masku ani filtry nesnímejte a přívod vzduchu nevypínejte před opuštěním kontaminovaného prostoru.

1. Uvolněte napětí na upínacích páskách.
2. Opatrně sundejte masku z obličeje a odstraňte respirátory vysunutím nahoru a pryč z obličeje.
3. Vypněte jednotku přívodu vzduchu nebo odpojte přírodní hadici sličáčeného vzduchu od regulátoru a odepněte opasek (tam, kde to přichází v úvahu).

POZNÁMKA Pokud jste filtrační polomasku používali v prostředí, které je kontaminováno látkou vyzádující speciální dekontaminační proceduru, měli byste ji vložit do vhodného obalu, zapečetit ji a držet uzavřenou až do chvíle, kdy bude dekontaminována nebo

zlikvidována.

ČIŠTĚNÍ A DEZINFEKCE

Doporučujeme čišťení po každém použití. Je-li maska používána přes více než jednu směnu, měla by být na konci každé směny vyčištěna a mezi směnami uložena v původním nebo jiném uzavřeném obalu. Pro čišťení polomasky použijte čističí ubrousek 3M 105. Sejměte filtry a odpojte jednotku přívodu vzduchu (tam, kde to přichází v úvahu). Vyčistěte části (mimo filtry) ponořením do teplého čističho roztoku (voda o teplotě nepřesahující 50 °C), vydrhněte jemným kartáčem dočista. Nutně přidejte neutrální detergent. Dezinfikujte respirátory namočením do dezinfekčního roztoku quartemho amoniaku nebo chloman usodného nebo jiného dezinfekčního roztoku. Propláchněte teplou vodou a nechte vysušit v nekontaminovaném prostředí o pokojové teplotě. **VAROVÁNÍ** Nepoužívejte čistěče obsahující lanolin nebo jiné organické produkty. Nepoužívejte parní dezinfekci. Číslo 7, Číslo 8, Číslo 9.

ÚDRŽBA

Nikdy nemodifikujte ani neupravujte tento výrobek. Používejte pouze originální náhradní díly 3M. Údržbu, servis a opravy smí provádět pouze řádně vyškolená osoba. Revizi je nutno provádět před každým použitím; pokud se výrobek nepoužívá pravidelně, prováděte revizi jednou měsíčně. Podrobnosti jsou uvedeny v kapitole Postup kontroly. Rozeberte odstranění kazety, filtru, čelenky, vdechového a výdechového ventilu. (Viz obr. 7 - 9) Pokud dojde k poškození částí respirátoru, především vdechovací a výdechovací ventilků, měly by být tyto odstraněny a vyměněny za nové. Vdechovací a výdechovací ventilkly by měly být vyměňovány alespoň každé dva roky. Je-li potřeba zlikvidovat některé součásti ochranného prostředku, mělo by se tomu tak stát podle platných místních hygienických, bezpečnostních a ekologických předpisů.

TECHNICKÉ SPECIFIKACE

Ochrana dýchacích orgánů EN143 – pro použití se schválenými filtry 3M s bajonetovým systémem dle normy EN14387 nebo EN143, podrobněji viz referenční leták.

Při použití s následujícím vybavením 3M může být tato maska používána v koncentracích kontaminující látky dosahující výše.

Polomaska 3M™ k opakovanému použití s:	Maximální vystavení
P1 Filtry proti částicím	4 x PEL*
P2 Filtry proti částicím	10 x PEL*
P3 Filtry proti částicím	50 X PEL*
Třída 1 filtry proti plynům a výparům	10 x PEL nebo 1000 ppm (0.1% vol). Příměřz určující je nižší hodnota. (PEL = Přípustný Expoziční Limit).
Třída 2: filtry proti plynům a výparům	10 x PEL* nebo 5000 ppm. Příměřz určující je nižší hodnota. (PEL = Přípustný Expoziční Limit).
Speciální / Kombinované filtry	Další informace si vyžádejte u společnosti 3M.
Jednotka přívodu vzduchu 3M™	50 X PEL*

PEL - Přípustný Expoziční Limit

Průtok

Minimální průtok projektovaný výrobcem 150 l/min





Maximální Průtok - viz příslušný návod k použití.

Maximální provozní teplota: +50 °C. Dbejte zvýšené opatrnosti pokud používáte výstroj při nižších teplotách a v nadměrné vlhkosti, ventilkly mohou zamrat.

SKLADOVÁNÍ A PŘEPRAVA

Tyto výrobky je třeba uchovávat v příslušných obalech při dodržení skladovacích podmínek: suché čisté prostředí, daleko od zdrojů tepla (o vysoké teplotě) za nepřítomnosti výparů z benzínu a organických rozpouštědel.

Originální balení je vhodné k přepravě v rámci celého Evropského hospodářského společenství. Za předpokladu dodržení uvedených skladovacích podmínek činí maximální životnost (skladová plocha provozní) 5 let od data výroby. Skladujte podle pokynů výrobce uvedených na obalu.

-  Konec skladovatelnosti
-  Teplota
-  Maximální relativní vlhkost
-  Název a adresa výrobce

 Zlikvidujte v souladu s platnými místními předpisy.

Datum výroby najdete v datové tabulce uvnitř obličejové části - viz obr. 10. Každý bod v tabulce představuje čtvrtinu roku (3 měsíce), který je zvýrazněn. Uvedený příklad ukazuje 1. čtvrtletí roku 2012 (tedy 01/01/12 - 31/03/12). Datum výroby může být vyznačeno na vnitřní straně masky. Číslo 10. Upevňovací systém na hlavu a držák filtru jsou označeny kolečkem s datem, které indikuje měsíce a rok výroby. Výdechový ventilek je označen rokem výroby.

SCHVÁLENÍ

Tyto produkty splňují základní bezpečnostní požadavky podle směrnice 89/686/EEC (nařízení o osobních ochranných prostředcích) a jsou označeny symbolem CE. Certifikaci podle článku 10. Typová zkouška ES a článku 11, Řízení kvality ES vydal BSI, Kitemark Court, Davy Avenue, Knowlhill, Milton Keynes, MK5 8PP, UK (Autorizovaný zkušební orgán 0086).

(SK)

NÁVOD NA POUŽITIE

Prečítajte si tento návod na použitie spolu s príslušným letákom pre 3M™ filtre alebo návodom na použitie 3M™ jednotky s prívodom vzduchu a referenčným letákom pre 3M™ polomasku, kde nájdete informácie o:

- schválených kombináciách 3M™ jednotiek s prívodom vzduchu alebo 3M™ filtrov
- príslušenstva
- náhradných dielov

POPIS SYSTÉMU

Tieto výrobky spĺňajú požiadavky normy EN 140:1998 - Polomasky a mali by byť používané v kombinácii so schválenými 3M filtrami (viď. referenčný leták) pre vytvorenie filtračného prístroja na ochranu dýchania.

Takéto filtračné zariadenie slúži na odstránenie potenciálne škodlivých plynov, výparov a / alebo častíc z okolitého prostredia. Prístroj sa môže používať aj ako systém s 3M jednotkou s prívodom vzduchu (viď referenčný leták).

⚠ UPOZORNENIA A OBMEDZENIA

Zvýšenú pozornosť venujte upozorneniam, pri ktorých je výstražný symbol.

⚠ UPOZORNENIE

Pred použitím sa vždy uistite, či je výrobok:

- vhodný pre zamýšľané použitie;
- správne nasadený;
- používaný počas celej doby, kedy ste vystavený nebezpečnému prostrediu;
- nahradený novým, ak je to potrebné.

Správny výber, školenie, použitie a náležitá údržba sú nevyhnutné pre adekvátnu ochranu používateľa voči škodlivým látkam nachádzajúcim sa v ovzduší.

Nerešpektovanie pokynov o správnom používaní prístrojov na ochranu dýchania, respektíve ich nesprávna aplikácia v čase, keď je používateľ vystavený zdraviu škodlivému prostrediu, môže mať nepriaznivý dopad na jeho zdravie, zapríčiniť život ohrozujúce ochorenie, alebo viesť k trvalej invalidite.

- V záujme vhodného a správneho použitia, dodržiavajte miestne nariadenia, využite všetky dostupné informácie, alebo kontaktujte miestne zastúpenie 3M (Vajnorská 142, 831 04 Bratislava, www.3Mcoop.sk, innovation.sk@mmm.com, 02/49 105 211).

- Pred použitím musí byť používateľ správne vyškolený o používaní tohto výrobku v súlade so zdravotnými a bezpečnostnými normami/postupmi.
- Používajte iba s filtrami / jednotkami s prívodom vzduchu a náhradnými dielmi / príslušenstvom, ktorých podmienky použitia sú uvedené v referenčnom letáku v časti **technické špecifikácie**.
- Nepoužívajte v atmosfére, ktorá obsahuje menej ako 19,5% kyslíka. (Definícia 3M. Jednotlivé krajiny môžu aplikovať vlastné limity na množstvo kyslíka. Ak máte pochybnosti, poraďte sa s bezpečnostným technikom).
- Nepoužívajte ako ochranu dýchacích ciest voči znečisťujúcim látkam alebo ich koncentráciám, ktoré majú nízke varovné vlastnosti alebo sú neznáme, alebo

bezprostredne ohrozujú život a zdravie (IDLH) alebo voči znečisťujúcim látkam, ktoré vytvárajú vysokú tepelnú reakciu pri kontakte s chemickými filtrami.

- Nepoužívajte v horľavom prostredí.
- **Vyberte si a oblečte vhodnú ochranu pri styku s iskrami alebo plameňmi.**
- V prípade plánovaného použitia vo výbušnom prostredí, kontaktujte 3M.
- Nepoužívajte ako únikový prístroj na ochranu dýchania.
- **Produkt nepoužívajte, ak máte bradu alebo fúzy, ktoré by mohli brániť kontaktu tváre s okrajmi produktu, a tým spôsobiť nedostatočné utesnenie.**
- Kontaminovanú oblasť ihneď opustite, ak:
 - a) Dýchanie sa stane obtiažnym, alebo sa zvýši odpor pri dýchaní
 - b) sa vyskytne pocit nevoľnosti, závrat alebo bolesť.
 - c) zacíťte pach alebo chuť kontaminantu, alebo nastane podráždenie.
 - d) sa prívod vzduchu do masky zníži alebo zastaví
 - e) sa poškodí ktorákoľvek časť výrobku.
- Výrobok nikdy neupravujte, neperabáajte, ani neopravujte. Diely nahradzajte len originálnymi náhradnými dielmi 3M.
- Národné predpisy môžu nariadať špecifické limity na použitie filtrov v závislosti od triedy filtra a použitej masky. Použitie akejkoľvek kombinácie 3M™ masiek / filtrov by malo byť v súlade s platnými normami týkajúcimi sa bezpečnosti a ochrany zdravia pri práci, tabuľkami na výber vhodného prostriedku na ochranu dýchania alebo v súlade s odporúčaniami bezpečnostného technika.
- Pri materiáloch, ktoré sú v priamom kontakte s pokožkou užívateľa, neboli zistené žiadne účinky spôsobujúce alergické reakcie.
- Výrobok neobsahuje žiadnu časť vyrobenú z prírodného kaučuku.
- V režime "dodávaný vzduch" venujte pozornosť tomu, aby: • zdroj dodávaného vzduchu bol známy, • čistota dodávaného vzduchu bola známa, • dodávaný vzduch bol dýchateľnej kvality, podľa EN12021.
- Nepoužívajte kyslík alebo kyslíkom obohatený vzduch.
- Pri veľmi vysokom pracovnom výkone môže v tvárovej časti vzniknúť podtlak v dôsledku vysokej frekvencie dýchania. Zariadenie vhodne nastavte a zväzťe pripadné alternatívne formy systémov na ochranu dýchania.

PRÍPRAVA NA POUŽITIE

OBSAH BALENIA

Skontrolujte obsah balenia, či nedošlo k poškodeniu pri preprave, a uistite sa, či nechýba žiadna súčiastka. Skontrolujte prístroj, či je kompletný, či nie je poškodený, či je správne zostavený. Poškodené alebo chybné časti musia byť nahradené originálnymi 3M náhradnými dielmi ešte pred použitím.

Prehliadka

Pred použitím je odporúčaná nasledovná prehliadka prístroja:

1. Skontrolujte masku, či na nej nie sú praskliny, nečistoty a či nie je opotrebovaná. Skontrolujte, či nie je maska, hlavne oblasť tvároveho tesnenia, zdeformovaná. Materiál musí byť pružný – nie stvrdnutý.

2. Skontrolujte nádychové ventily, či na nich nie sú praskliny alebo nie sú opotrebované. Nadvihnite ventily a skontrolujte lôžko ventilu, či tam nie sú nečistoty alebo praskliny.
3. Uistite sa, či sú upínacie remienky neporušené a majú dobrú elasticitu.
4. Skontrolujte všetky plastové časti, či nemajú známky popraskania alebo unavy materiálu.
5. Skontrolujte, či sú všetky tesnenia správne nasadené.
6. Vyberte kryt výdychového ventilu a skontrolujte prípadné nečistoty, zdeformovania, praskliny alebo opotrebenia výdychového ventilu a lôžka ventilu. Nasadte späť kryt výdychového ventilu.

NAVOD NA MONTÁŽ

Pokyny k montáži sa nachádzajú v príslušnom návode na použitie. (Napríklad 3M™ filtre / 3M™ jednotka s prívodom vzduchu.)

POKYNY NA NASADENIE

Pokyny na nasadenie musia byť dodržané pred každým vstupom do kontaminovaného prostredia.

1. Upravte veľkosť hlavových popruhov tak, aby bolo možné polomasku pohodlne nasadiť.

Standardné nasadenie

2. Umiestnite polomasku na nos a ústa tak, aby vás maska netlačila na nosovej prepažke, následne prevlečte upínacie remienky cez temeno hlavy.
3. Chyťte spodné upínacie remienky každý do jednej ruky, upevnite ich na zadnej strane krku pomocou háčika.
4. Pre dosiahnutie pohodlného a bezpečného umiestnenia masky na tvári, zatiahnite za konce horných upínacích remienkov. Následne zatiahnite za konce spodných remienkov. (Napätie remienkov sa dá zmierniť zatlačením na zadnú stranu praciek.) Obrázok 1.

Drop down nasadenie s možnosťou čiastočného zloženia

1. Upravte veľkosť upínacích remienkov na tvárovom dieli podľa obrázok 2 a 3. Upravte veľkosť hlavových popruhov tak, aby bolo možné polomasku pohodlne nasadiť.
2. Zatiaľčo jednou rukou držíte konce upínacích remienkov, druhou rukou si priložte polomasku k tvári (viď obrázok 4).
3. Teraz nasledujte vyššie uvedené kroky 3 - 4.

Pri použití 3M™ Skladacích hlavových popruhov 7585F.

Odstraňte pôvodné hlavové popruhy z masky. Opatrne prevlečte koniec upínacieho remienku cez pracku na 3M™ skladacích hlavových popruhoch tak, aby ste vyrovnali remienok so zadnou stranou pracky a prevlečte remienok Zopakujte na oboch stranách. **VAROVANIE** Uistite sa, že remienky sa neprekrížia, keďže toto by mohlo mať za následok zlé utesnenie produktu.

SKÚŠKA TESNOTY

• **Pretlaková kontrola tesnoty užívateľom (pre všetky schválené konfigurácie).** (Plati pre všetky 3M™ filtre okrem filtrov 6035/6038 a filtrov série 2000.)

Dlaňou zakryté kryt výdychového ventilu a mierne vydýchnite. Obrázok 5.

Ak sa maska mierne vydúje a nezistíte žiadne unikanie vzduchu medzi tvárou a maskou, utesnenie je správne. Ak zaznamenáte únik vzduchu, upravte polohu masky na tvári a/alebo dotiahnite elastické upínacie remienky, aby ste zabránili ďalšiemu úniku vzduchu.

Opakujte vyššie uvedenú skúšku tesnoty.

• **Podtlaková kontrola tesnoty užívateľom pre filtre 6035 / 6038.** Plati aj pre filtre série 2000.

Stlačte palcami strednú časť filtrov (séria 2000), alebo stlačte kryt filtra a teleso filtra dohromady (6035/6038), jemne sa nadychnite a zadržte dych na 10 sekúnd.

Ak dôjde k miernemu spätnutiu masky, dosiahli ste adekvátne utesnenie. Obrázok 6.

Ak zaznamenáte únik vzduchu, upravte polohu masky na tvári a/alebo dotiahnite elastické upínacie remienky, aby ste zabránili ďalšiemu úniku vzduchu. Opakujte vyššie uvedenú skúšku tesnoty.

Ak sa vám NEDARÍ dosiahnuť riadne utesnenie, NEVSTUPUJTE do kontaminovaného prostredia.

Skúška tesnoty by mala byť v súlade s miestnymi požiadavkami.

Pre bližšie informácie ako vykonať skúšku tesnoty, prosím, kontaktujte miestne zastupenie spoločnosti 3M.

PO POUŽITÍ

Pokiaľ sa nachádzate v kontaminovanom prostredí, neskladajte masku, filtre, ani nevypínajte prívod vzduchu.

1. Uvoľnite napnutie upínacích remienkov na temene hlavy.
2. Opatrne nadvihnite a zložte masku z tvára.
3. Ak je to potrebné, vypnite jednotku s prívodom vzduchu, alebo odpojte trubicu so silacným vzduchom od regulátora a odpojte opasok.

POZNÁMKA Ak bol hlavový diel používaný v prostredí, ktoré spôsobilo jeho kontamináciu substanciou vyžadujúcou špeciálne procesy dekontaminácie, umiestnite výrobok do vhodnej vzduchotesnej nádoby, pokiaľ nie je dekontaminovaný alebo znehodnotený.

ČISTENIE A DEZINFEKČIA

Odporúčame produkt po každom použití vyčistiť. Ak je maska používaná počas viacerých pracovných zmien, mala by byť vyčistená na konci každej zmeny. Medzi zmenami by mala byť skladovaná v pôvodnom balení alebo vo vzduchotesnej nádobe. Na vyčistenie masky a tvárového tesnenia používajte handičku 3M™ 105 Wipe. Odmontujte filtre a odpojte jednotku s prívodom vzduchu, ak je to potrebné. Alternatívne je možné masku vyčistiť (okrem filtrov) ponorením do teplej mydlovej vody (teplota vody by nemala prekročiť 50°C) a vydrhnúť jemnou kefkou. V prípade potreby pridajte neutrálnejšie čistiace prostriedok. Dezinfikujte masku ponorením do dezinfekčného roztoku štvorvzboňového amoniaku alebo chlórnanu sodného alebo iného dezinfekčného prostriedku. Opláchnite čistou teplou vodou a vysušte vzduchom pri izbovej teplote v nekontaminovanom prostredí. **VAROVANIE** Na čistenie produktu nepoužívajte čistiace prostriedky obsahujúce lanolín ani éle oleje. Nepoužívajte párnú dezinfekciu.

Obrázok 7. Obrázok 8. Obrázok 9.

ÚDRŽBA



Výrobok nikdy neupravujte, neprerábajte, ani neopravujte. Diely nahrádzajte len originálnymi náhradnými dielmi 3M. Údržbu, servis a opravy môže vykonať len školená osoba. Pred použitím, alebo raz mesačne pri nepravdivom používaní, sa musí vykonať všeobecná prehliadka. Pre konkrétne podrobnosti si pozrite postupy prehliadky.

Rozmontujte polomasku odstránením filtrov, hlavového pásu, nádychového ventilu a výdychového ventilu. (Vid' obrázky 7 - 9) Súčasťou systému na ochranu dýchania, hlavne nádychové a výdychové ventily, zlikvidujte a nahraďte novými, ak sa poškodia. Nádychové a výdychové ventily vymeňte aspoň raz za dva roky. Ak je nevyhnutné znehodnotiť časť výrobku, postupujte v súlade s miestnymi ekologickými, bezpečnostnými a zdravotnými predpismi.

SKLADOVANIE A PREPARA

Tieto produkty by sa mali skladovať v obale na suchom a čistom mieste mimo zdroja vysokej teploty a výparov z benzínu a rozpúšťadiel.

Na prenos zariadenia v rámci celej Európskej únie je vhodná originálne balenie od výrobcu. Pokiaľ je výrobok skladovaný ako je uvedené, maximálna životnosť (doba skladovania + doba používania) je 5 rokov od dátumu výroby. Výrobok skladujte v súlade s inštrukciami výrobcu, ktoré sú uvedené na balení.

-  Koniec doby použiteľnosti
-  Teplotné rozpätie

TECHNICKÉ ŠPECIFIKÁCIE

Ochrana dýchania: EN140 – pre použitie so schváleným bajonetovým upínacím systémom filtrov pre EN14387 alebo EN143, ako je špecifikované v referenčnom letaku.

Ak je polomaska vybavená nasledovnými 3M výrobkami, môže byť použitá v kontaminovanom prostredí až do výšky

3M™ Polomaska a...	Maximálne limity vystavenia kontaminantom
Časticové filtre P1	4 x NPEL*
Časticové filtre P2	10 x NPEL*
Časticové filtre P3	50 x NPEL*
Filtre proti plynom a výparom triedy 1	10 x NPEL alebo 1000 čnm (0.1% objemu), ktoré je nižšie
Filtre proti plynom a výparom triedy 2	10 x NPEL* alebo 5000 čnm (ktoré je nižšie)
Špeciálne / Kombinované filtre	Pre viac informácií, kontaktujte prosím miestne zastúpenie 3M.
3M™ jednotka s prívodom vzduchu	50 x NPEL*

NPEL – Najvyšší prípustný expozičný limit

Charakteristiky prívodu

Min. výrobné nastavenie prívodu (MMDF): 150 l/min.

Max. prívod - pozri príslušný návod na použitie.

Maximálna prevádzková teplota + 50°C. Používanie výrobku pri nízkych teplotách vyžaduje zvýšenú opatnosť, pretože nadmerná vlhkosť môže spôsobiť zamrznutie ventilov.



NAVODILA ZA UPORABO

Prosimo, preberite ta navodila skupaj s primernim 3M™ Filter letakom ali navodili za uporabo 3M™ enote za dovod zraka in z referenčnim letakom za 3M™ obrazni del, kjer lahko najdete informacije o:

- odobrenih kombinacijah 3M™ enote za dovod zraka in / ali 3M™ filtrov



Maximálna relatívna vlhkosť

Názov a adresa výrobcu



Likvidujte v súlade s miestnymi nariadeniami.

Dátum výroby možno určiť včítaním z dátumovej mriežky na vnútornej strane polomasky, ako znázorňuje obrázok 10. Každá bodka symbolizuje štvrtrok (t.j. 3 mesiace) vzrázneného roka. Príklad znázorňuje 1. štvrtrok 2012 (t.j. 01/01/12 - 31/03/12). Dátum výroby môže byť stanovený kontrolou dátumových hodín na vnútornej strane polomasky. Obrázok 10. Zostava upínacích remienkov a držiak filtra sú označené dátumovým kolieskom znázorňujúcim mesiac a rok výroby a výdychový ventil je označený rokom výroby.

SCHVALENIA

Výrobky spĺňajú požiadavky nariadenia Európskeho spoločenstva č. 89/686/EEC (Nariadenie o osobných ochranných pracovných prostriedkoch) a majú značenie CE. Certifikát podľa článku 10 (ES – typová skúška) a článku 11 (ES - kontrola kvality) vydal BSI, Kitemark Court, Davy Avenue, Knowlhill, Milton Keynes, MK5 8PP, UK (autorizovaná skúšobňa č. 0086)

- dodatkih
- nadomestnih delih

OPIS SISTEMA

Ti izdelki so v skladu s SIST EN 140:1999, polobrazne maske in se morajo uporabljati v kombinaciji s parom odobrenih 3M filtrov (glejte referenčni letak), da skupaj tvorijo filtrirni aparat za respiratorno zaščito.

Taka naprava je namenjena odstranjevanju potencialno

nevarnih plinov, izpuhov in/ali delcev iz neposredne okolice. Aparat se lahko uporablja tudi kot sistem s 3M enoto za dovod zraka (glejte referenčni letak).

⚠ POZORILA IN OMEJITVE

Posebno pozornost je treba nameniti opozorilom, kjer je to nakazano.

⚠ OPOZORILO

Vedno se prepričajte, da je celoten izdelek:

- primeren za uporabo;
- pravilno nameščen;
- nošen skozi celoten čas izpostavljenosti;
- zamenjan, ko je to potrebno.

Pravilna izbira, usposabljanje, pravilna uporaba in vzdrževanje so bistvenega pomena, da izdelek lahko štiti uporabnika pred določenimi onesnaževalci v zraku. V primeru, da uporabnik ne upošteva vseh navodil o uporabi teh izdelkov za respiratorno zaščito in/ali, da celotnega izdelka ne nosi pravilno skozi ves čas izpostavljenosti, lahko pride do negativnih vplivov na zdravje uporabnika, kar lahko vodi do hude ali smrtno nevarne bolezni ali trajne invalidnosti.

- Za ustreznost in pravilno uporabo sledite lokalnim predpisom, upoštevajte vse dane informacije ali kontaktirajte varnostnega strokovnjaka ali vaše lokalno 3M predstavništvo (3M (East) AG, Podružnica v Ljubljani, Cesta v Gorice 8, 1000 Ljubljana, tel.: 01 2003 630, faks: 01 2003 666, e-pošta: innovation.si@mmm.com).
- Pred uporabo mora biti uporabnik izučen v uporabi celotnega izdelka v skladu s standardi za zdravje in varnost.
- Uporabljajte samo s filtri/enotami za dovod zraka in deli/dodatki, ki so navedeni v referenčnem letaku, in znotraj pogojev za uporabo, ki so navedeni v **tehnični specifikaciji**.
- Ne uporabljajte v ozračju, ki vsebuje manj kot 19.5% kisika. (3M-ova definicija. Posamezne države lahko uporabljajo svoje mejne vrednosti kisika. Če ste v dvomih, poiščite nasvet).
- Ne uporabljajte za zaščito dihal pred atmosferskimi kontaminanti/koncentracijami, ki so slabo označene, neznane ali neposredno nevarne za življenje in zdravje ali za zaščito pred kontaminanti/koncentracijami, ki povzročajo visoke temperature ali reagirajo s kemičnimi filtri.
- **Izberite in nosite primerno zaščito ob izpostavljenosti iskram in/ali plamenom.**
- V primeru namena uporabe v eksplozivnem ozračju, kontaktirajte 3M tehnično službo.
- Ne uporabljajte za reševalne namene.
- **Ne uporabljajte, če nosite brado ali druge dlake na obrazu, ki lahko ovirajo stik med obrazom in izdelkom in tako preprečujejo dobro tesnjenje.**
- Takoj zapustite onesnaženo območje, če:

a) dihanje postane oteženo ali se pojavi povečan upor pri dihanju,

b) se pojavi vrtočglavica ali kakšna druga težava,

c) zavohate ali okusite onesnaževalce ali iritacijo,

d) se zračni tok v respiratorju zmanjša ali ustavi,

e) se poškoduje katerikoli del sistema,

- Nikoli ne spreminjajte tega izdelka. Dele nadomestite le z originalnimi 3M rezervnimi deli.
- Lokalne regulative lahko zahtevajo specifične omejitve uporabe filtrov, odvisno od razreda filtra in respiratorja. Uporaba katerekoli kombinacije 3M respiratorja/filtra mora biti v skladu s standardi o zdravju in varnosti, respiratornimi selektorji ali v skladu s priporočili varnostnega inženirja.
- Materiali, ki so v stiku z uporabnikovo kožo, pri večini posameznikov ne povzročajo alergijskih reakcij.
- Ti izdelki ne vsebujejo komponent, narejenih iz naravnega lateksa.
- Če uporabljate način dovajanja zraka, se prepričajte, da: * je vir dovajanega zraka poznan. * je čistost dovajanega zraka poznana. * je kvaliteta dovajanega zraka v skladu z EN12021.
- Ne uporabljajte v kisiku ali s kisikom obogatenem zraku.
- Pri težjih oblikah dela lahko pride do negativnega pritiska v obraznem delu pri najvišjem toku vdihna. Opremo prilagodite ali razmislite o drugi obliki respiratorne zaščite.

PRIPRAVA ZA UPORABO

ODPAKIRANJE

Preverite vsebino pošiljke glede morebitnih transportnih poškodb in preverite, ali ste prejeli vse dele.

Preverite, če je naprava cela, nepoškodovana in pravilno sestavljena. Kakršni koli poškodovani ali okvarjeni deli se morajo pred ponovno uporabo nadomestiti z originalnimi 3M rezervnimi deli.

Pregled

Pred uporabo se priporoča pregled po naslednjem postopku:

1. Preverite, če je obrazni del razpokan, raztrgan ali nečist. Obrazni del ne sme biti deformiran, kar še posebno velja za tesnilno območje. Material mora biti gibek in ne tog.
2. Preverite, če so inhalacijski ventili razpokani ali raztrgani. Privzdignite ventile in preverite sedež ventila glede nečistoč ali razpok.
3. Prepričajte se, da so glavni trakovi celi in imajo dobro elastičnost.
4. Preglejte vse plastične dele in se prepričajte, da ni razpok ali znakov obrabljenosti.
5. Preverite, ali vsa tesnila pravilno nasedajo.
6. Odstranite pokrov ventila za izdih in preverite ta ventil glede znakov nečistoč, deformacij, razpok ali raztrganj. Zamenjajte pokrov ventila za izdih.

NAVODILA ZA UPORABO

Za sestavljanje glejte ustrezna navodila za uporabo. (npr. 3M™ filtri / 3M™ enota za dovod zraka).

NAVODILA ZA PRILEGANJE

Navodilom za pravilno nameščanje morate slediti vsakič, ko uporabljate ta izdelek.

1. Prilagodite velikost ogrođja, da se udobno prilega glavi.

Standardno ogrođje

2. Namestite respirator čez nos in usta, naj se udobno prilega obliki nosa, potem pa potegnite naglavni trak čez glavo.
3. V vsako roko vzemite spodnja trakova in ju za glavo, na vratu, zataknite skupaj.
4. Najprej pričvrstite zgornji del ogrođja z nastavitvijo travk tako, da dosežete udobne in dober oprijem. Na enak način pričvrstite spodnji del ogrođja. (Napetost travk se lahko popusti s pritiskom na zadnjo stran sponk.) Slika 1.

Spuščeno ogrođje

1. Prilagodite naglavno ogrođje, kot je prikazano na slikah 2 in 3. Prilagodite velikost ogrođja, da se udobno prilega glavi.
2. Medtem, ko držite konce travk na naglavnem ogrođju z eno roko, namestite obrazni del na svoj obraz (glejte sliko 4).
3. Nato sledite korakom 3 - 4 kot je navedeno zgoraj. Če uporabljate 3M™ zlozljivo naglavno ogrođje 7585F. Odstranite originalno naglavno ogrođje z maske. Previdno nastavite konec travku skozi zaponko na 3M™ zlozljivem naglavnem ogrođju, tako da trak položite vzporedno s spodnjo stranjo zaponko in trak spustite skozi. Ponovite na obeh straneh. **SVARILo** Poskrbite da travkovi ne bodo zaviti, saj lahko vplivajo na prileganje izdelka.

TEST PRILEGANJA

• **Preverjanje tesnila s pozitivnim tlakom (za vse odobrene konfiguracije)** (vsi filtri razen filtri serije 3M™ 6035 /6038/ 2000).

Položite dlan čez ventil za izdih in nežno izdihnite. Slika 5.

Če se obrazni del malo deformira in med tem delom in obrazom ni uhajanja, je uporabljeno tesnilo ustrezno.

Če zaznate uhajanje zraka, prestavite respirator na obrazu in / ali ponovno nastavite elastične trakove.

Ponovite zgoraj opisan test prileganja.

• **Preverjanje tesnila z negativnim tlakom s filtri 6035 / 6038 Tudi vsi filtri serije 2000.**

Pritisnite palce v centralno zarezo na filtru (serija 2000) ali stisnite prevleko filtra in telo filtra skupaj (6035/6038), nežno vdihnite in deset sekund držite sapo.

Če se respirator rahlo sesede, ste dosegli pravilno prileganje. Slika 6.

Če zaznate uhajanje zraka, prestavite respirator na obrazu in / ali ponovno nastavite elastične trakove. Ponovite zgoraj opisan test prileganja.

Če pravilnega prileganja NI MOGOČE doseči, NE vstopajte v nevarno območje.

Uporabniki bi morali biti testirani na prileganje v skladu z lokalnimi zahtevami.

Za informacije glede postopkov za test prileganja, prosimo, kontaktirajte 3M.

ODLAGANJE

Ne odstranite obraznega dela in filtrov in ne izklopite dovoda zraka, dokler niste zapustili onesnaženega okolja.

1. Zmanjšajte napetost naglavnih travk.

2. Previdno dvignite respirator in ga odstranite z obraza.

3. V primernem trenutku izklopite dovod zraka ali iztaknite cev za dovajanje stisnjene zraka iz regulatorja in odprite pas.

OPOMBA Če je bil respirator uporabljen na območju, zaradi katerega je postal kontaminiran s snovjo, ki zahteva poseben dekontaminacijski postopek, bi moral biti nameščen v primerno posodo in zapečaten, dokler ne bo dekontaminiran ali zavizen.

ČIŠČENJE IN DEZINFICIJACIJA

Prporočamo čiščenje po vsaki uporabi. Če se respirator uporablja za več kot eno izmeno, mora biti na koncu vsake izmene očiščen in shranjen v originalni embalaži ali zatesnjeni posodi. Za čiščenje respiratorja uporabite 3M™ 105 krpico. Odstranite filtre in izklopite dovod zraka, če je to primerno. Očistite dele (razen filtrov) tako, da jih potopite v toplo mešanico vode in čistila (temperatura vode ne sme preseči 50°C), z mehko ščetko zdrgnite do čistega. Če je potrebno, dodajte nevtralni detergent. Dezinficirajte respirator tako, da ga namočite v raztopino četirne amonijevega razkužila ali sodijevega hipoklorida. Sperite v čisti, topli vodi in posušite na zraku na sobni temperaturi v neonesnaženem okolju.

SVARILo Na teh izdelkih ne uporabljajte čistil, ki vsebujejo lanolin ali druga olja. Ne uporabljajte pare.

Slika 7. Slika 8. Slika 9.

VZDRŽEVANJE

Nikoli ne spreminjajte tega izdelka. Dele nadomestite le z originalnimi 3M rezervnimi deli.

Vzdrževanje, servisiranje in popravila lahko opravlja le ustrezno izučeno osebeje.





Pred uporabo morate opraviti splošen pregled, če izdelka ne uporabljate redno, pa enkrat na mesec. Za podrobnejše informacije glejte opis postopkov pri pregledovanju.

Razstavite z odstranitvijo nosilca, filtra, travk in ventilov. (glejte slike 7 - 9) Sestavni deli respiratorja, še posebej ventili za izdih in vdih, se morajo zavreči in nadomestiti, ki so poškodovani. Ventili za vdih in izdih se morajo zamenjati najmanj na dve leti. Če je potrebno odstranjevanje delov, ga je treba izvesti v skladu z lokalnimi zdravstvenimi, varnostnimi in okoljskimi predpisi.

SHRANJEVANJE IN PRENAŠANJE

Ti izdelki bi morali biti shranjeni v priloženi embalaži, v suhih, čistih pogojih, stran od virov visoke temperature, nafte in topnih izpuhov.

Originalna embalaža je primerna za prenašanje izdelka po Evropski uniji. Ob pravilnem shranjevanju je maksimalno življenje (pred in med uporabo) 5 let od datuma proizvodnje. Shranjujte v skladu z navodili proizvajalca, glejte embalažo.

-  Konec roka uporabe
-  Temperaturni razpon
-  Maksimalna relativna vlaga
-  Ime in naslov proizvajalca

 Odstanite v skladu z lokalno zakonodajo.

Datum proizvodnje se lahko določi s pregledom notranjosti obraznega dela, kot je prikazano na sliki 10. Vsaka pika v kvadratu predstavlja en kvartal (npr. 3 mesece) leta, ki je zaznamovano. Primer prikazuje 1. kvartal 2012 (npr. 01/01/12 – 31/03/12). Datum proizvodnje se lahko ugotovi s pregledom

datumske ure na notranji strani obraznega dela. Slika 10. Sestav naglavnega ogrodja in držalo za filter so označeni z datumom, ki označuje mesec in leto proizvodnje in ventil za izdih je označen z letom proizvodnje.

ODOBRITVE

Ti izdelki so v skladu z zahtevami European Community Directive 89/686/EEC (direktiva o osebni varovalni opremi) in so zato označeni s CE.

Certifikat v skladu z 10. členom, pregled ES in 11. členom, nadzor kakovosti ES, je izdal BSI, Kitemark Court, Davy Avenue, Knowlhill, Milton Keynes, MK5 8PP, UK (številka prijavljenega organa 0086).

TEHNIČNE SPECIFIKACIJE

Respiratorna zaščita SIST EN 140 - za uporabo s 3M bajonetnim sistemom na SIST EN 14387 ali SIST EN 143, kot je opisano v referenčnem letaku.

Ob uporabi z naslednjo 3M opremo se lahko ta respirator uporablja v koncentracijah kontaminantov do

3M™ polobrazna maska za večkratno uporabo s	Omejitev maksimalne izpostavljenosti
P1 filtri za delce	4 x mejne vrednosti
P2 filtri za delce	10 x mejne vrednosti
P3 filtri za delce	
Filtri za pline in hlape razreda 1	10 x mejna vrednost ali 1000 ppm (0.1% vol), kar je nižje
Filtri za pline in hlape razreda 2	10 x TLV* ali 5000 ppm (karkoli je nižje)
Posebni / kombinirani filtri	Za dodatne informacije kontaktirajte 3M.

3M™ enota za dovod zraka

TLV – mejna vrednost

Karakteristike toka

Minimalni ustvarjeni tok proizvajalca (MMDF) 150 l/min.

Maksimalni tok - glejte ustrezna navodila za uporabo.

Maximalna temperatura delovanja: +50 °C. Pri uporabi te opreme pri nizkih temperaturah je potrebna pazljivost, ker lahko odvečna vlaga povzroči zamrzitev ventilov.

(IDLH) או מפני מזהמים/ריכוזים שיוצרים תגובות של חום גבוה עם מסננים כימיים.

- אין להשתמש באטמוספירות דלדקות.
- **יש לבחור וללבוש אמצעי הגנה מתאימים בעת חשיפה לניצוצות ו/או להבות.**
- אם יש כוונה להשתמש במערכת באטמוספירה נפיצה, יש לפנות אל הישירות הטכני של 3M.
- אין להשתמש במערכת למטרות היחלוצות.
- **אין להשתמש במוצר עם זקן או סוג אחר של שיעור פנים עשויי הפריעה למגע בין הפנים למוצר ובכך למנוע אטימה הולמת.**

- יש להתרחק מהאזור המזוהם באופן מיידי אם:
 - (a) מתחילים קשיי נשימה או שהתנגדות לנשימה מתגברת.
 - (b) מתחילה תחושת סחרחורת או מצוקה אחרת.
 - (c) מורגשים ריחות או טעמים של מזהמים או שנגרם גירוי.

- (d) זרימת האוויר דרך המסכה פוחתת או עצרת.
- (e) חלק כלשהו של המערכת נפגם.
- אין לשנות את המוצר. יש להחליף חלקים רק בחלקי חילוף מקוריים של 3M.

- תקנים שונים עשויים להשפיע על הגבלות לשימוש במסננים מסוימים, כגולת הדרגת המסנן וסוג המסיכה שבושימוש. השימוש במסכות חצי פנים/מסננים של 3M הינם בהתאמה לתקני הגנה אישית ובניסוחי קיימים, טבלאות לבחירת מסננים והמלצות מומחים לגרות. לפי הדיוע, חומרים העשויים לבוא במגע עם עור הלוש אינם יכולים לעורר תגובות אלרגיות אצל רוב האנשים.
- מוצרים אלה אינם מכילים רכיבים העשויים מגומי טבעי (לטקס).

- בעת שימוש במצב 'אוויר מוספק', יש לוודא כי:
 - מקור אספקת האוויר ידוע. • טוהר אספקת האוויר ידוע. • אספקת האוויר היא באיכות מתאמה לנשימה לפי EN12021.
 - אין להשתמש בחמצן או באוויר מועשר בחמצן. במהירויות עבודה גבוהות מאד, הלחץ ביחידת הפנים עלול להפוך להיות שלילי תחת זרימת שאיפה בנקודת השיאי. יש לווסת את הציוד לפי הצורך או לשקול שימוש בצורה חילופית של התקן הגנה נשימתי.

הכנה לשימוש

פריקה

- בדוק את תכולת האריזה לזיהוי מק במהלך המשלוח וכדי לוודא שכל הרכיבים נשלחו.
- יש לבדוק שהציוד שלם, לא פגום ומורכב בצורה נכונה. יש להחליף כל חלק פגום בחלקי חילוף מקוריים של 3M לפני השימוש.

בדיקה ראשונית

- מומלץ לבצע את התהליך הבא לפני תחילת השימוש:
 1. בדוק את המסכה לזיהוי סדקים, קרעים ולכלוך. וודא שהמסכה, במיוחד אזור אסם הפנים, אינה מעוותת. החומר חייב להיות כפיף - לא קשיח.
 2. בדוק את שטומי שאיפה לזיהוי סדקים או קרעים. הרם

הוראות שימוש

יש לקרוא הוראות אלה בשילוב עם עלון מסנן 3M™ המתאימים או הוראות השימוש ליחידת אספקת אויר 3M™ המתאימה, ועם עלון המידע ליחידת הפנים של 3M™ בו כלול מידע אודות:

שילובים מאושרים של יחידות אספקת אויר ו / או מסננים של 3M™ עזרים
חלקי חילוף

תיאור המערכת

מוצרים אלה עומדים בדרישות התקן EN 140:1998, חצי-מסכות לשימוש חוזר, ויש להשתמש בהם בשילוב עם זוג מסנני 3M™ מאושרים (ר' עלון המידע) ליצירת מכשיר סינון לשם הגנה על דרכי הנשימה. מערכת כזו מיועדת לסנן גזים, אדים ו/או חלקיקים רעילים בסביבת העבודה. ניתן להשתמש במכשיר זה גם כמערכת עם יחידות אספקת האויר של 3M (ר' עלון המידע).

⚠️ אזהרות והגבלות

יש להקדיש תשומת לב מיוחדת להודעות האזהרה

⚠️ השונות היכן שהן מופיעות.

⚠️ אזהרה

יש לוודא תמיד כי המוצר השלם הינו:

- מתאים ליישום המיועד;

- מורכב כראוי;

- נלבש לכל אורך החשיפה;

- מוחלף בעת הצורך.

בחירה נכונה, הדרכה, שימוש ותחזוקה נכונים הכרחיים כדי להגן על המשתמש מפני מזהמים הנשיאיים באוויר. אין מילוי כל הוראות אודות השימוש במוצרי נשימה אלה ו/או לבישה לא נכונה של המוצר השלם בכל זמן החשיפה עשויים לפגוע בבריאות הלוש, לגרום לפגיעות חמורות, לסכנת חיים או לנכות לצמיתות.

- להתאמה ולשימוש נכונים יש למלא אחר תקנות ומקומיות, לעיין בכל המידע המסופק או לפנות אל מומחה בטיחות/נוציג 3M. ישראל מדנת היהודים 91 הרעילה ט"ו - 09-9615000

- לפני השימוש, יש להכשיר את הלוש בשימוש במוצר השלם בהתאם לסטנדרטים/הנחיות/תקפים של בריאות ובטיחות

- לשימוש רק בשילוב עם המסננים/יחידות אספקת האויר והחלפים/האביזרים הנקובים בעלון המידע ובמסגרת תנאי השימוש הנקובים במיפרט הטכני.

- אין להשתמש במערכת בסביבה שבה ריכוז החמצן נמוך מ-19.5% (הגדרה של 3M). מדידות שונות עשויות להחיל מגבלות משלוקן על היעדר חמצן. אם יש לך ספק, ברר.

- אין להשתמש בהגנת מערכת הנשימה מפני מזהמים אטמוספיריים/ריכוזים עם מאפייני אזהרה לקויים או לא-ידועים או שמחווים ככנה מיידיתי לחיים ולבריאות

את השסתומים ובדוק את התושבות לזיהוי לכלוך או קרעים. 3. וודא שרצועות הראש מחוברות וגמישות. 4. בדוק שהליך הפלסטיק אינם סדוקים או פגומים. 5. וודא שכל האטמים יושבים ביאות במקומם. 6. הסר את מכסה שסתום הנישפה ובדוק את השסתום ואת תושבתו לזיהוי סימני לכלוך, עיוות, סדקים או קרעים. החזר את מכסה שסתום הנישפה למקומו.

הוראות הרכבה

ר' הוראות הרכבה במדריך למשתמש. (לדוגמה, מסננים / יחידת אספקת אוויר של 3M™).

הוראות התאמה

יש למלא את הוראות ההתאמה בכל לבישה של המוצר. 1. וודא את עריסת הראש למידה המתאימה על מנת להשיג את הנוחות המירבית. 2. עריסה סטנדרטית הרכב את הנשמיית מעל האף והפה, התאם אותה בצורה נוחה על גשר האף, ולחזר מכן משוך את רתמת הראש מעל החקדוק.

3. החזק רצועה תחתונה בכל יד, שים את הרצועות על הערף וחבר את הרצועות זו לזו. 4. הדק את רצועת הראש העליונה תחילה על-ידי משיכה בקצוות הרצועות לקבלת התאמה נוחה ובטוחה. הדק את הרצועות התחתונות באופן דומה. (אפשר להחליש את מתיחת הרצועות על-ידי דחיפה כלפי חוץ מהצד האחורי של האבזמים) אזור 1.

תלי צוואר

1. וודא את עריסה הראש על המסכה במתואר באיורים 1 ו- 2. כוון את המידה המתאימה לנוחות מירבית. 2. במסך החזקת רצועות הראש ביד אחת, החלק את המסכה כלפי מעלה לכיוון הפנים (ראה איור 4). 3. בעצ בעדים 3 - 4. כמתואר לעיל. יש להסיר את סרט רצועת המסכה הקיימת. חבר את קצה הרצועה החדשה לאבזם שנמצא על המסכה וודא שהרצועה מוכנסת למקומה ואינה הפוכה יש לחזור על הפעולה בשני הצדדים **חזירות** יש לוודא שהרצועות אינם מסובבות, מכיוון שדבר זה עלול להפריע בהלבשת הפריט

בדיקת התאמה

בדיקת אטם ללחץ חיובי (לכל התצורות המאושרות) (ל מסננים למטע מגזים 6035/6038 סדרת 2000). החזק את כף היד מעל לשסתום הנישפה ונשוף בעדינות. אזור 5.

אם המסכה תפוחת במקצת ואי-אפשר לחוש דלילות אוויר בין הפנים למסכה, הדבר מצוי שהושגה אטימה נאותה. אם מתגלה דלילות אוויר, מקם מחדש את הנשמיית על פניך ו/או כוון מחדש את הרצועות. חזרו על בדיקת ההתאמה לעיל.

בדיקת אטם ללחץ שלילי עם מסנני 6035 / 6038 גם

מסננים סדרה 2000. לחץ את אגודלך לתוך השקע המרכזי של המסננים (סדרת 2000), או לחץ את מכסה המסנן והסוף את כנגד זה (6035 / 6038), שאף בעדינות ועצור את נשימתך למשך עשר שניות.

אם המסכה נצמדת מעט לפניכם - הושגה התאמה ראויה לפניכם. איור 6. אם מתגלה דלילות אוויר, מקם מחדש את הנשמיית על פניך ו/או כוון מחדש את הרצועות. חזרו על בדיקת ההתאמה שלעיל. **אם אינכם מסוגל להשיג התאמה נאותה, אל תיכנס לאזור הסכנה.** יש לבצע בדיקות התאמה של המשתמשים בהתאם לדרישות ארציות. לקבלת מידע נוסף בנוגע להליכי בדיקת התאמה, נא פנה ל-3M.

הסרה

אל תסיר את יחידת הפנים או את המסננים ואל תכבה את אספקת האוויר אלא אחרי שעזבת את האזור המזוהם.

1. שחרר את רצועות הראש. 2. הרם בזהירות את המסכה והסר אותה מפניך. 3. לפי הצורך, כבה את יחידת אספקת האוויר או נתק את צינור אספקת האוויר הדחוס ממוטת, ופתח את אבזם חגורת המתניים.

הערה אם נעשה שימוש במסכת הנשימה באזור שגרם לה להדהד עם חומר הדרוש תהליכי טיהור מיוחדים, יש למקם אותה במכל מתאים ואטום עד לטיהור או לסילוק.

ניקוי וחיטוי

מומלץ לנקות לאחר כל שימוש. אם יעשה בנשמיית שימוש ביותר ממשמרת אחת, יש לנקות אותה בסוף כל משמרת ולאחסן אותה בין משמרות תאריזה המקורית או במכל אטום. כדי לנקות את הנשמיית, יש להשתמש ב-Wipe 105 של 3M™ כדי לנגב את אטם הפנים של המוצר. הסר את המסננים ונתק את יחידת אספקת האוויר לפי הצורך. נקה את החלקים (למעט המסננים) ע"י שטיפה במים פושרים וסבון (טמפל' המים עד 50°C), שפשוף עם מברשת רכה. הוסף סבון טבעי אם נדרש חטא את הנשמיית ע"י שטיפה במימית אמוניה או סודיום או מחטא אחר. שטוף במים נקיים וייבש בטמפל' החדר באזור נקי. **חזירות** אין להשתמש בחומרי ניקוי המכילים לנולין או שמנים אחרים. אין להשתמש באוטוקלב. איור 7. איור 8. איור 9.

תחזוקה

אין לשנות את המוצר. יש להחליף חלקים רק בחלקי חילוף מקוריים של 3M. על התחזוקה, השריות והיתקין להתבצע על-ידי צוות שעבר הכשרה בלבד.

חובה לבצע בדיקה כללית לפני השימוש או פעם בחודש אם המוצר אינו בשימוש קבוע. ר' נהלי בדיקה לפרטים ספציפיים. פרק ע"י הסרת יחידת הסיון, המסנן, הרצועות ושסתום כניסה ויציאת האוויר. (ראה איורים 7-9) יש להחליף את חלקי המסכה, במיוחד פתחי האוויר ושסתומי הפליטה הכניסה במידה ופגמים. יש להחליף את שסתומי הפליטה והכניסה לפחות פעם בשנתיים. אם יש צורך בהשלת חלקים, יש לבצע זאת בהתאם לתקנות הבריאות, הבטיחות והסביבה המקומיות.

אחסון והובלה

יש לאחסן מוצרים אלה באריזה המקורית במקום יבש ונקי

הרחק ממקורות חום גבוה ואדי דלקים וממיסים. האריזה המקורית מתאימה להובלת המוצר ברחבי האיחוד האירופי. כאשר המוצר מאוחסן כפי שצוין, אורך החיים המרבי (חיי מדף + חיים בשימוש) הוא 5 שנים מתאריך הייצור. יש לאחסן בהתאם להוראות היצרן, ראה באריזה.





הראשון של 2012. תאריך הייצור מצוין ע"י סמן-שעון בחלק הפנימי של המסכה, אורך 10. על העריסה והמסך מופיעים תאריכי הייצור - שנה וחודש. על שסתום הפליטה מופיעה שנת הייצור.

אישורים

מוצרים אלה עומדים בדרישות של הנחיות הקהילה האירופית EEC/89/686 (הנחיות לציוד הגנה אישי) ולפיכך נושאי אישור CE.

אישור על פי סעיף 10, בדיקת סוג של הקהילה האירופית וסעיף 11, בקרת איכות של הקהילה האירופית, הוצא על ידי BSI, Kitemark Court, Davy Avenue, Knowlhill, Milton Keynes, MK5 8PP, UK (Notified body number 0086).

במידה ומשתמשים **3M™ Foldable Heads Cradle7585F**

-  סוף חיי המדף
-  טווח שמפטרטור
-  לחות יחסית מרבית
-  שם וכתובת היצרן

 השלך לאשפה בהתאם לתקנות המקומיות

תאריך הייצור מופיע על גבי טבלת המופיעה על החלק הפנימי של המסכה כמתואר באיור 10. כל נקודה מייצגת רבעון (3 חודשים) של שנה. בדוגמה רואים שזה הרבעון

מפרט טכני

הגנה על דרכי הנשימה EN140 – לשימוש בשילוב עם מסנני 3M מאושרים בהתאם לתקן EN1437 או EN143 כמפורט בעלון המידע. כאשר מכשיר נשימה זה משמש בשילוב עם ציוד 3M המקובל להלן, ניתן להשתמש בו בריכוזי מזרחים עד

חצי-מסכה לשימוש חוזר של 3M עם	סף החשיפה המותר המירבי
מסך חלקיקים P1	TLV x 4
מסך חלקיקים P2	TLV x 10
מסך חלקיקים P3	TLV x 50
מסך גז ואדים דרגה 1	10XTLV או 1000ppm הנמוך מביניהם
מסך גז ואדים דרגה 2	TLV x 10 או 5000 חלקים למטר ³ (לפי הנמוך מביניהם)
מייוחד / שילוב מסננים	צור קשר עם 3M למידע נוסף
יחידת אספקת אויר של 3M™	TLV x 50

TLV - ערך גבול הסף

מאפייני זרימה

זרימה מתוכננת מינימלית של היצרן ליטר/דקה. זרימה מרבית – ראה בהוראות למשתמש המתאימות.

מפטרטור פעולה מרבית: +50 °C. יש להשתמש בהריות בטמפרטורות נמוכות יותר והלחות עשויה לגרום לקפיאת השסתומים.



KASUTUSJUHEID

Palun lugege neid juhendeid koos vastavate 3M™ Filtri brošüüri või 3M™ Õhuvarustusüsteemi kasutusjuhendiga ja 3M™ Maski soovitusliku brošüüri, kust leiate informatsiooni järgneva kohta:

• 3M™ Õhuvarustusüsteemi ja/või 3M™ Filtrite heakskiidetud kombinatsioonid

- Lisad
- Varuosad

SÜSTEEMI KIRJELDUS

Need tooted vastavad EN 140:1998 nõuetele, korduvkasutatavad poolmaskid ja selleks, et hingamiskaitseks moodustuks filtrikomplekt, peaks neid kasutama koos paari heakskiidetud 3M filtraiga (vt. soovituslikku brošüüri). Selline aparaat on kavandatud eemaldamaks ümbritsevast õhustikust potentsiaalselt kahjulikke gaase, auru ja/või tolmusakesi. Seda aparaati võib kasutada ka süsteemina koos 3M õhuvarustusüsteemiga (vt. soovituslikku brošüüri).

▲ HOIATUSED JA PIIRANGUD

Eristil tähelepanu tuleb osutada ettenäidatud hoiatus teadetele.

▲ HOIATUS

Veenduge alati, et toode oleks:

- Kasutuskooblik;
- Korralikult paigale asetatud;
- Kantud kogu õhutsõnnis viibimise ajal
- Vajadusel välja vahetatud.

Korralik valimik, väljaõpe, kasutus ja sobiv säilitamine on hädavajalikud selleks, et toode aitaks kaitsa kandjat teatud õhus levivate saasteainete eest. Kui ei järgita kõiki hingamiskaitse toodete kasutusjuhiseid ja/või kui ei kanta kogu toodet korralikult kogu riskiaja jooksul, võib see kandja tervisele ebasoodsalt mõjuda, viia tõsise või eluoluliku haiguseni või jääva vigastuseni.

- Korrekteks ja sobilikuks kasutuseks järgige kohalikke määruseid, jälgige etteantud informatsiooni või kontakteeruge ohutusprofessionaaliga/3M Eesti.
- Enne kasutamist peab kandja läbima toote kasutamise koolituse, kooskõlas kehtivate Ohutus- ja Tervishoiu Nõuetega.
- Kasutage ainult koos soovituslikus brošüüris välja toodud filtre/õhuvarustusüsteemidega ja varuosade/lisadega ning neis kasutustingimustes, mis on antud tehnilistes andmetes.
- Mitte kasutada atmosfääris, mis sisaldab vähem kui 19,5% hapnikku. (3M määratlus. Iseseisvad riigid võivad rakendada oma limiidi hapniku puudumisele. Kahtluse korral küsida nõu).
- Mitte kasutada hingamiskaitseks atmosfäärsete saasteainete / kontsentratsioonide vastu, millel on halb

hoiatav eripära või mis on tundmatud või elule ja tervisele otseselt ohtlikud või saasteainete / kontsentratsioonide vastu, mis tekitavad kõrget kuumust keemiliste filtritega reageerides.

- **Ärge kasutage toodet tuleohtlikus keskkonnas.**
- **Oles sademete ja/või leegi ees kaitsetu, vali ja kann sobivat kaitset.**
- Ettekatsetatud kasutamiseks plahvatustikus õhustikus, kontakteeruge 3M Tehnilise Teenindusega.
- Ärge kasutage põgenemise eesmärgil.
- **Märkus: Ärge kasutage respiraatorit, kui Teil on habe või muu karvkate näol, mis takistab naha ja respiraatoriääre vahetut kontakti.**
- Lahku viivitamatult saastatud piirkonnast, kui:
 - a) Hingamine muutub raskeks või ilmneb suurenenud hingamistakistus.
 - b) Ilmneb peapööritust või muid vaevusi.
 - c) Tunned või maitset saasteainet või ilmne ärritus.
 - d) Õhuvool respiraatorisse väheneb või peatub.
 - e) Mõni osa süsteemist saab kahjustada.

- Seda toodet ei tohi kunagi muuta ega modifitseerida. Asenda osad ainult originaalsete 3M varuosadega.
- Riiklikud määrused võivad kehtestada kindlaid piiranguid filtrite kasutamisele olenevalt filtri klassist ja sellest, millist respiraatorit kasutatakse. Ükskõik millist 3M™ respiraatorit/filtrikombinatsiooni peaks kasutama kooskõlas sobivate Ohutus- ja tervishoiu normidega, respiraatori valiku tabeliga või kooskõlas tööhügieeni spetsialisti soovitustega.
- Materjalid, millega kandja nahk võib kokku puutuda ei põhjusta teadaolevalt enamusele inimestest allergiilist reaktsiooni.
- Need tooted ei sisalda naturaalsest kummist lateksi osasid.
- Kasutades varustatud õhu reжими, veendu, et: • Õhuvaru allikas on teada. • Õhuvaru puhtus on teada. • Õhuvaru on EN12021 kohaselt hingatava kvaliteediga.
- Mitte kasutada hapnikku või hapniku-rikastatud õhku.
- Väga intensiivse töö puhul võib rõhk maskis muutuuda järsul sissehingamisel negatiivseks. Reguleerige varustust vastavalt vajadusele või kasutage alternatiivset hingamiskaitsevahendit.

ETTEVALMISTUS KASUTAMISEKS

LAHTIPAKKIMINE

Kontrollige, et pakendi sisu poleks transportimisel kahjustunud, ja veenduge, et kõik komponendid on olemas. Kontrollige, et aparaat on lõpuni valmis, kahjustamata ja korralikult kokku pandud. Kõik kahjustatud või defektset osad tuleb enne kasutamist asendada originaalsete 3M varuosadega.

Kontrollimine

Järgnev kontrollprotseduur on soovituslik enne kasutamist:

1. Kontrollige, et respiraatorit poleks pragusid, rebendeid või

mustust. Veenduge, et respiraator, eriti näotihendi piirkond, poleks väändunud. Materjal peab olema paindud, mitte jäik.

2. Kontrollige, et sissehingamisklappides poleks pragusid ega rebendeid. Tõstke klapi üles ja kontrollige, et klappipesades poleks mustust ja pragusid.
3. Veenduge, et pea rihmad on vigastamata ja neil on hea elastsus.
4. Uurige kõiki plastosidasid leidmaks märke möranemisest või plastiku väsimisest.
5. Veenduge, et kõik tihendid on õiges asendis.
6. Eemaldage väljahingamisklapi kate ja kontrollige klappi ja selle pesa, leidmaks märke mustusest, väändumisest, pragudest või rebenditest. Asetage klapi kate tagasi.

KINNITUSJUHEND

Kinnitusjuhendid leiate vastavast kasutusjuhendist. (nt. 3M™ Filtrid / 3M™ Ohuvarustusüsteem).

KASUTUSJUHEND

Kasutusjuhendid peab järgima iga kord kui toodet kantakse

1. Reguleerige kukliarhim parajaks nii, et istuks mugavalt peas.

Standardasend

2. Asetage respiraator üle nina ja suu, sobitage nina pealt mugavaks, seejärel tõmmake peavõru üle pea kõrgele kukla taha.

3. Võtke alumised rihmad mõlemasse kätte, tõmmake need kaela taha ja ühendage rihmad omavahel.

4. Reguleerige ülemist rihma lukates rihma otsi edasi, kuni saavutate mugava ja turvalise sobivuse. Reguleerige alumisi rihmasid sarnaselt ülemistega. (Rihmade pinget saab vähendada lukates rihma pandlas väljapoole.) Joonis 1.

Rippvariant

1. Seadke peanihmad nii nagu näidatud joonistel 2 ja 3. Reguleerige kukliarhim parajaks nii, et istuks mugavalt peas.
2. Hoides peanihmade otsi ühes käes, lükake mask üles oma näole (vt. joon. 4).

3. Nüüd järgige eespool olevaid punkte 3-4

Kui kasutada 3M™ 7585F kokkuvolditavat kukliarhima.

Eemaldage originaal kukliarhim maskilt. Ettevaatlikult lükake rihma ots läbi 3M™ kokkuvolditava kukliarhima klambri, viies rihm ühele joonele klambri tagumise küljega ning libistage rihm läbi. Korraldage mõlemal poolel. **HOIATUS** Veenduge, et rihmad ei läheks keerdu, kuna see võib segada toote istuvust.

TIHEDUSE KONTROLL

• **Positiivse survega tiheduse kontroll (kõikidele haekskidatud konfiguratsioonidele)** (kõik filtrid peale 3M™ 6035 /6038/ 2000 Seeria filtrite).

Asetage peopesa väljahingamisklapi katele ja hingake õrnalt välja. Joonis 5.

Kui respiraator paisub kergelt ja näo ning respiraatori vahel pole õhulekkeid, siis on saavutatud vajalik tihedus.

Kui märkate õhu lekete, asetage respiraator näole uuesti ja/või reguleerige uuesti pinget elastikrihmad, et lekete eemaldada. Korraldage ülalmainitud tiheduse kontrolli

• **Negatiivse survega tiheduse kontroll 2000 seeria filtritele**

6035 / 6038. Ka 2000 seeria filtritele.

Vajutage oma põidlad filtrite (2000 Series) keskele või vajutage filtri kate ja keha kokku ja hingake kergelt sisse ning hoidke hinge kinni kümme sekundit.

Kui respiraator langeb kergelt kokku on saavutatud korralik sobitumine. Joonis 6.

Kui märkate õhu lekete, asetage respiraator näole uuesti ja/või reguleerige uuesti pinget elastikrihmad, et lekete eemaldada. Korraldage ülalmainitud tiheduse kontrolli

Kui te EI saavuta vajalikku tihedust, siis ÄRGE sisenege õhtikule alale.

Soovituslik: Kasutajate respiraatorite tihedust peab kontrollima vastavalt riiklikele nõuetele.

Lisainformatsiooni saamiseks tiheduse kontrolli kohta, kontakteeruge 3M Eesti filiaaliga.

SELJAST VÕTMINE

Ärge eemaldage maski, filtreid ega lülitage õhuvarustusüsteemi välja enne kui olete saastatud alast lahkunud.

1. Vabastage peanihmad pingest.

2. Tõstke ettevaatlikult respiraator näolt ja eemaldage see tõestest respiraatorit üles ja näost eemale.

3. Võimalusel lülitage õhuvarustusüsteem välja või ühendage suruõhuvoolik regulaatori küljest lahti ja tehke võõrilm lahti.

MÄRGE Kui respiraatorit on kasutatud alal, mis on seda saastanud ainetega, mis nõuavad spetsiaalseid desinfitseerimise protseduure, peaks selle asetama nõuetekohasesse nõusse ja sulgema tihedalt kuni selle saab saasteainest puhastada või ära visata.

PUHASTAMINE JA DESINFITSEERIMINE

Puhastamine on soovituslik peale iga kasutuskorda. Kui respiraatorit kasutatakse rohkem kui ühe vahetuse jooksul peab seda puhastama iga vahetuse lõpus ja vahetuste vahel hoistama originaalpakendis või suletud konteineris. Respiraatorit puhastamisel kasutage toote näotihendi puhkimiseks 3M™ 105 Puhastuslappi. Võimalusel eemaldage filtrid ja lülitage õhuvarustusüsteem välja. Puhastage osad (välja arvatud filtrid) kastes need soojas puhastusvedelikus (vee temperatuur ei tohi ületada 50°C), hõõruge pehme harjaga puhtaks. Lisage vajadusel neutraalset puhastusvahendit. Desinfitseerige respiraator leotades seda kvaternaarse ammoniaagi desinfitseerivas lahuses või naatriumhüperkloriidis või mõnes teises desinfitseerijas. Loputage puhtas, soojas vees ja laske kuivada õhu käes toatemperatuuril saastamata õhus. **HOIATUS** Ärge kasutage nendel toodetel puhastusaineid, mis sisaldavad lanoliini või teisi õlisid. Ärge kuumutage autoklaavis.

Joonis 7. Joonis 8. Joonis 9.

SÄILITAMINE

Seda toodet ei tohi kunagi muuta ega modifitseerida. Asenda osad ainult originaalsete 3M varuosadega.

Säilitada, hooldada ja parandada tohib ainult korralikult koolitatud personal.





Enne kasutamist või igakuiselt tuleb läbi viia üldine ülevaatus,

kui seade pole regulaarselt kasutusel. Täpsema info saamiseks vt kontrolliprotseduure.
 Lahtiühendamiseks eemaldage gaasifilter, tolmufilter, peavõru ning sisse- ja väljahingamise klapiid. (Vaadake jooniseid 7 - 9)
 Respiraatori osad, eriti välja- ja sissehingamisklapid, tuleb vigastuste korral vahetada uute vastu. Välja- ja sissehingamisklapid tuleb välja vahetada vähemalt kord 2 aasta jooksul. Kui osade hävitamine on nõutav, peab seda sooritama kooskõlas kohaliku tervise-, ohutuse- ja keskkonnamäärustikuga.

LADUSTAMINE JA TRANSPORT

Neid tooteid peaks hoiustama pakendis kuivades, puhastes tingimustes, eemal kõrge temperatuuri allikatest ning bensiini ja lahusti aurudest.

Originaalpakend on sobiv toote transportimiseks läbi Euroopa Liidu. Kui toodet hoiustatakse vastavalt ettekirjutustele, on selle maksimaalne eluiga (säilivusaeg pluss kasutusaaeg) 5 aastat alates tootmiskuupäevast. Hoiustage vastavalt tootja juhenditele, vaadake pakendit.

-  Säilivusaja lõpp
-  Temperatuurivahemik
-  Maksimaalne Suhteline Niiskus
-  Tootja nimi ja aadress
-  Kõrvaldage kasutuselt vastavalt kohalikele eeskirjadele.

Tootmise kuupäeva leiata maski sees olevast tabelist, nagu joonisel 10 näidatud. Iga täpp tabelis tähistab ühte kvartalit (st. 3 kuud) päises märgitud aastal. Toodud näites on mask valmistatud esimeses kvartalis 2012 (st. 01/01/12 - 31/03/12). Tootmiskuupäeva on võimalik leida vaadates kuupäevakella respiraatori sees. Joonis 10. Pearihmade komplekti ja filtrihoijaja on märgistatud kuupäeva kettaga, millel on märgitud tootmise kuu ja aasta ning väljahingamisklapil on märgitud tootmisaasta.

TUNNUSTUSED

Need tooted rahuldavad Euroopa Ühenduse Direktiivi 89/686/EEC (Isikukaitse Seadmete Direktiivi) nõudeid ja on CE märgistusega.

Sertifikaat vastavalt artiklile 10 – EC tüübhindamine ja artiklile 11 – EC kvaliteedikontroll on välja antud BSI, Kitemark Court, Davy Avenue, Knowlhill, Milton Keynes, MK5 8PP, UK (Teatav rühma number 0086).

TEHNILISED ANDMED

Hingamiskaitse EN140 - kasutamiseks koos 3M heakskiidetud bajonettkinnitusega filtritega vastavalt EN14387 või EN143 nõuetele, nagu on välja toodud soovituslikus brošüüris.

Kasutades toodet koos järgneva 3M varustusega, võib seda respiraatorit kasutada saasteaine kontsentratsioonidel kuni

3M™ Kordvõkasutatav poolmask koos	Maksimaalse kokkupuute piirangud
P1 tolmuosakeste filtritega	4 x LPN* (Lubatud piirnorm)
P2 tolmuosakeste filtritega	10 x LPN*
P3 tolmuosakeste filtritega	50 X LPN*
Klass 1 gaasi ja auru filtritega	10 x LPN* või 1000 ppm (0.1% vol), olenevalt, kumb on madalam
Klass 2 gaasi- ja auru filtritega	10 x LPN* või 5000 ppm (olenevalt kumb on madalam)
Spetsiaal / kombineeritud filtritega	Lisainformatsiooni saamiseks võtke ühendust 3M Eesti esindusega.
3M™ Õhuvarustusüsteem	50 X LPN*

LPN – lubatud piirnorm

Voolu Omadused

Tootja minimaalne projektivool (TMPV) 150 l/min.

Maksimaalne vool - Vaata vastavat kasutusjuhendit.

Maksimaalne töötemperatuur: +50 °C. Ettevaatlik peab olema seadme kasutamisel madalatel temperatuuridel, sest liigne niiskus võib põhjustada klappide külmumist.

LV

Lietošanas instrukcijas

Lūdzam izlasīt šīs instrukcijas kopā ar atbilstošu 3M™ filtra informatīvo lapu vai 3M™ gaisa padeves ierīces lietotāja instrukcijām un 3M™ sejas daļas informatīvajam lapam, kur jūs atradīsit informāciju par:

- 3M™ gaisa padeves ierīces un/vai 3M™ filtru apstiprinātām kombinācijām
- Piederumiem
- Rezerves daļām

SISTĒMAS APRAKSTS

Šie produkti atbilst EN 140:1998 prasībām, atkārtoti lietojamas pusmaskas un ir jālieto kopā ar apstiprinātu 3M filtru pāri (skat. informatīvo lapu), lai nokomplektētu filtrēšanas ierīci respiratorai aizsardzībai.

Šāda ierīce ir izstrādāta apkārtējās vides potenciāli bīstamo gāžu, tvaiku un/vai daļiņu novēršanai. Ierīci var lietot arī kā sistēmu kopā ar 3M gaisa padeves ierīcēm (skat. informatīvo lapu)

BRĪDINĀJUMI UN IEROBEŽOJUMI

Ipaša uzmanība jāpievērš brīdinājuma paziņojumam, kur tas uzrādīts.

BRĪDINĀJUMS

Vienmēr pārlicinieties, vai nokomplektēts produkts ir:

- Piemērots darbam;
- Pareizi uzvilkti;
- Lietots visu laiku atrodoties bīstamajā vidē;
- Nomaiņits pret jaunu, ja radušies bojājumi.

Ir būtiski izvēlēties piemērotu produktu, veikt apmācību, pareizi lietot un veikt atbilstošu tehnisko apkopi, lai palīdzētu aizsargāt lietotāju no noteiktiem gaisa piesārņojumiem. Neievērojot visas šo elpošanas aizsardzības produktu instrukcijas un/vai nokomplektēta izstrādājuma neizmantošana visa piesārņojuma iedarbības laika periodā var nelabvēlīgi ietekmēt lietotāja veselību, radīt nopietnas vai dzīvībai bīstamas slimības vai ilgstošu darba nespēju.

• Piemērota produkta izvēli un pareizu lietošanu veiciet saskaņā ar vietējo likumdošanu, atsaucieties uz visu saņemto informāciju vai sazinieties ar darba drošības speciālistu/3M pārstāvi: 3M Latvija SIA, K.Ulmaņa gatve 5, Rīga, LV-1004, Latvija, tālr.: +371 67 066 120.

• Pirms lietošanas, lietotājam jābūt apmācītam lietot produktu, saskaņā ar spēkā esošiem Darba aizsardzības standartiem/ieteikumiem.

• Lietot tikai ar filtriem/gaisa padeves ierīcēm un rezerves daļām/detaļām, kuras ir uzskaitītas informatīvajās lapās un noteiktajos lietošanas nosacījumos, kas ir minētas tehniskajā specifikācijā.

• Neizmantot atmosfērās, kur skābekļa daudzums ir mazāks par 19.5% (3M definīcija: aisevišķas valstis var noteikt sev piemērotus ierobežojumus skābekļa deficīta

noteikšanai. Jautājiet pēc padoma, ja rodas šaubas).

• Nelietot katīgās vielas koncentrācijā, kas ir nezināma vai tieši apdraud dzīvību vai veselību, kā arī katīgās vielas koncentrācijā, kas, reaģējot ar ķīmiskiem filtriem, rada lielu karstumu.

• Nelietot viegli uzliesmojošās atmosfērās.

• Izvēlieties un uzvelciet atbilstošus aizsardzības līdzekļus, strādājot vidē, kur ir atklātas dzirksteles un/vai liesmas.

• Ja nepieciešams produktu lietot sprādzienbīstamā vidē, sazinieties ar 3M.

• Nelietot glābšanas darbiem.

• Nelietot uz bārdas vai cita sejas apmatojuma, kas var traucēt respiratora malu pielāgošanu sejai.

• Nekavējoties dodieties prom no piesārņotās zonas, ja:

- a) Kļūst apgrūtināti elpot.
- b) Rodas reibonis vai nespēks.
- c) Var sajūst piesārņojuma smaržu vai garšu vai notiek kairinājums.
- d) Gaisa plūsma uz sejas daļu samazinās vai apstājas.
- e) Kādā no sistēmas daļām rodas bojājumi.

• Nekad nepārveidojiet šo produktu. Aizvietojiet tā daļas tikai ar oriģinālajām 3M rezerves daļām.

• Vietējā likumdošana var noteikt konkrētus ierobežojumus filtru lietošanā, balstoties uz filtra klasi un pielietoto respiratora sejas daļu. 3M™ respiratora sejas daļas/ filtra lietošanas kombinācijām ir jābūt saskaņā ar piemērojamiem veselības un drošības standartiem, elpošanas aizsardzības izvēles tabulām vai saskaņā ar ardoresvēlības higiēnista rekomendācijām.

• Materiāli, kuri nonāk saskarsmē ar valkātāja ādu, vairākumam cilvēku neizraisa alerģisku reakciju.

• Produkts nesatāv no dabīgā lateksa.

• Lietojot gaisa padeves režīmā, pārlicinieties ka: • gaisa padeves avots ir zināms, • gaisa tīrība ir zināma, • gaisa padevei ir elpojama gaisa kvalitāte, kas atbilst EN12021.

• Nelietojiet skābekli vai ar skābekli pārsātinātu gaisu.

• Augstos darba tempos spiediens sejas daļā var kļūt negatīvs ielpas kulminācijas punktā. Pienācīgi pielāgojiet iekārtas vai apsveriet alternatīvu respiratorās aizsardzības ierīci.

SAGATAVOŠANA LIETOŠANAI

IZSAINOŠANA

Pārbaudiet, vai iepakojuma saturs nav bojāts transportēšanas laikā un vai tajā atrodas visas sastāvdaļas.

Pārbaudiet, vai aparāts ir pilnīgs, nebojāts un pareizi nokomplektēts. Jebkuras bojātas vai nepilnīgas daļas jāaizvieto ar oriģinālajām 3M rezerves daļām pirms lietošanas.

Pārbaude

Pirms lietošanas ieteicama sekojoša pārbaude:

1. Pārbaudiet, vai sejas daļā nav plaisu, plūsmu vai netrūrumu. Pārlicinieties, ka sejas daļa, it īpaši sejas blīve, nav deformēta. Materiālam jābūt elastīgam, nevis cietam.

2. Pārbaudiet, vai ieeļošanas vārstiem nav plaisu vai plīsumu. Pāceļiet vārstus un pārbaudiet, vai vārstu pamatnē nav nefūrimi vai plaisas.

3. Pārleicnietes, kas galvas siksnas ir nebojātas un ir elastīgas.

4. Pārbaudiet, vai plastmasas daļām nav plaisu vai nodulumu.

5. Pārbaudiet, vai visas paplākšnes ir pareizi novietotas.

6. Noņemiet izelpas vārsta vāku un pārbaudiet, vai izelpas vārsts un vārsta pamatne ir tīri un uz tiem nav redzamu deformāciju, plaisu vai plīsumu. Novietojiet atpakaļ izelpas vārsta vāku tā pozīcijā.

MONTĀŽAS INSTRUKCIJA

Montāžas instrukcijas skatiet attiecīgajā lietotāja instrukciju sadaļā. (piem., 3M™ filtri / 3M™ gaisa padeves ierīce).

UZVILKŠANAS INSTRUKCIJAS

Uzvilkšanas instrukcijas ir jāievēro katru reizi lietojot šo produktu.

1. Pielāgojiet galvas stiprinājumus, lai tie ērti pielāgotos uz galvas.

Standarta stiprinājums

2. Uzlikt respiratoru uz mutis un deguna un vilkt stiprinājumus pāri galvai.

3. Saņemot abās rokās apakšējās saites, novietot tās uz skausta un saķēst kopā.

4. Savilkot augšējās saites, vispirms pavelkot tās no galiem, lai panāktu ērtāku un drošāku stāvokli. Tādā pašā veidā savelciet apakšējās saites. (Saišu spriegumu var samazināt, pavelkot aizmugurējās sprādes). 1. attēls

Sīdōs stiprinājums

1. Pielāgojiet aizsargmaskas stiprinājumus, kā tas ir attēlot 2.

un 3. attēlā. Pielāgojiet galvas saites pēc nepieciešamības.

2. Pieturot galvas saišu galus ar vienu roku, ar otru roku uzlieciet masku uz sejas (skatīt 4. attēlu).

3. Lūdzam ievērot 3. - 4. soļus, kā tas ir aprakstīts augstāk. Lietojot 3M™ salokāmās galvas saites 7585F. Noņemiet oriģinālo galvas siksnu no maskas un uzmanīgi izveriet siksnas galu caur sprādzi 3M™ salokāmajai galvas siksnai, saskaņojot ar siknas izvēršanu caur sprādes otro pusi. Atkārtot abās pusēs. **BRIDINĀJUMS** Pārleicnietes, lai siksnas nesagriežas, jo tas var traucēt produkta piekļaušanu.

PIEKĻAUSĀNĀS PĀRBAUDE

• **Pozitīva spiediena lietotāja piekļaušanās pārbaude (visām apstiprinātajām konfigurācijām)** (visiem filtriem, izņemot 3M™ 6035/6038/2000. sērijas filtrus). Ar plaukstu pārkļāviet izelpas vārsta pārkļāvu un viegli izpūtiet gaisu. 5. attēls

Ja sejas daļa viegli uzpūšas un nav novērojama gaisa noplūde starp seju un sejas daļu, ir sasniegta atbilstoša hermetizācijas pakāpe. Ja ir pamanāma gaisa plūsma, respiratoru nepieciešams uzvilkt no jauna vai arī jāpārbauda elastīgo saišu spriegumu, lai izvairītos no noplūdēs. Atkārtojiet augstāk minēto sejas maskas pārbaudi.

• **Negatīva spiediena lietotāja piekļaušanās pārbaude ar 6035. / 6038. sērijas filtriem un arī 2000. sērijas filtriem.** Piespiediet savus īkšķus centrālajā filtra ierobežojumā (2000. sērija) vai piespiediet filtra pārsegu un filtra pamatdaļu (6035/6038), viegli ieliepojiet un 10 sekundes aizturiet elpu. Ja sejas daļa nedaudz sarūk, ir panākts pienācīgs stāvoklis. 6. attēls

Ja ir pamanāma gaisa plūsma, respiratoru nepieciešams uzvilkt no jauna vai arī jāpārbauda elastīgo saišu spriegumu, lai izvairītos no noplūdēs. Atkārtojiet augstāk minēto sejas maskas pārbaudi.

Ja **NEIZDODAS** panākt atbilstošu hermetizācijas pakāpi, **NEIET** piesārņotajā vietā.

Lietotājam ir jāveic piekļaušanās pārbaude saskaņā ar vietējo likumdošanu.

Lai saņemtu informāciju par piekļaušanās pārbaudes procedūru, lūdzam sazināties ar 3M.

NOVILKŠANA

Neņemiet sejas daļas respiratoru, filtrus vai neizslēdziet gaisa padevi kamēr jūs neesat atstājis piesārņojuma vietu.

1. Atspriegojiet galvas siksnas.

2. Uzmanīgi noceliet respiratora sejas daļu no sejas un noņemiet respiratoru atpakaļ un noņemot no sejas.

3. Ja tiek izmantots, izslēdziet gaisa padeves ierīci vai atvienojiet saspiestas gaisa padeves cauruli no regulatora, atsprādzējiet jostu.

IEVĒROJIET Ja respirators tika lietots zonā, kas ir piesārņota ar vielu, kurai nepieciešamas īpašas attīrīšanas procedūras, tad tas jāievieto piemērotā konteinerā un jāaizīmogo, līdz tas ir attīrīts vai nomainīts.

ĪRĪŠANA UN DEZINFEKCIJA

Īrīšana tiek rekomendēta pēc katras lietošanas. Ja respirators tiks lietots ilgāk kā vienu darba maini, tas ir jātirā katras maiņas beigās, un starp maini jāuzglabā oriģinālajā iepakojumā vai noslēgtā konteinerā. Respiratora sejai piekļaušanās daļas/ bilvējuma īrīšanai lietojiet 3M™ 105 īrīšanas salveti. Noņemiet filtrus un atslēdziet gaisa padeves ierīci, ja tiek lietots. Sastāvdaļas (izņemot filtrus) tīriet, iemērcot tos siltā īrīšanas šķīdumā (ūdens temperatūra nedrīkst pārsniegt 50°C), nobeiziet ar mikstu birsti līdz tās ir tīras. Ja nepieciešams, pievienojiet neitrālu mazgāšanas līdzekli. Dezinficējiet respiratoru, iemērcot to 4-vērtīgā amonija dezinfekcijas līdzeklī vai nātrija hipohlorīta vai citā dezinfekcijas līdzeklī. Noskalojiet tīrā, siltā ūdenī un nožāvējiet istabas temperatūrā nepiesārņotā vidē. **BRIDINĀJUMS** Nelietot īrīšanas līdzekļus, kas satur lanolīnu vai citas eļļas. Neievietot autoklāvā.

7. attēls 8. attēls 9. attēls

TEHNISKĀ APKOPE

Nekad nepārveidojiet šo produktu. Aizvietojiet tā daļas tikai ar oriģinālajām 3M rezerves daļām.

Tehnisko apkopi, apkalpošanu un remontu var veikt tikai

pareizi apmācīts personāls.

Vispārēja pārbaude ir jāveic pirms katras lietošanas reizes vai katru mēnesi, ja respirators netiek lietots regulāri. Speciiskas pārbaudes procedūras skatiet sadaļā Pārbaudes procedūras. Izjauciet noņemot kārtiņu, filtru, galvas siksnas, ielēpas un izelpas vārstus. (Skat. 7. - 9. attēlus) Bojājumu gadījumā, respiratora sastāvdaļas, it īpaši izelpas un ielēpas vārsti ir jāizmet un jānomaina ar jaunām detaļām. Ielēpas un izelpas vārsti ir jānomaina ik pēc diviem gadiem. Ja ir nepieciešams atbrīvoties no kādām produkta daļām, tas jā dara saskaņā ar vietējās veselības, drošības un apkārtnes vides noteikumiem.

Uzglabāšana un transportēšana

Šos produktus ir jāuzglabā iepakojumos sausos, tīros nosacījumos, neuzglabāt augstas temperatūras, benzīna un šķīdinātāju tuvumā.

Oriģinālais iepakojums ir piemērots produkta transportēšanai pa Eiropas Savienību. Uzglabājot, kā tas ir norādīts, maksimālais derīguma termiņš (uzglabāšanas laiks plus lietošanas laiks) ir 5 gadi no ražošanas datuma. Uzglabāt atbilstoši ražotāja norādījumiem, skatīt iepakojumu.



Glabāšanas termiņa beigas



Temperatūra



Maksimālais relatīvā mitruma daudzums



Ra otāja nosaukums un adrese



Likvidējiet saskaņā ar vietējiem noteikumiem

Ražošanas datumu var noteikt pārbaudot datumu sejas maskas iekšpusē, kā tas ir parādīts 10. attēlā. Katrs punkts uz kastes norāda uz atzīmētā gada ceturksni (t.i. 3 mēnešiem). Piemērs attēlo 2012. gada 1. ceturksnis (piem.

01/01/12-31/03/12). Ražošanas datumu var noteikt, pārbaudot laikrādi sejas maskas iekšpusē. 10. attēls Galvas stiprinājumi un filtra turētājs ir marķēti ar datuma ratu, kas attēlo ražošanas gadu un izelpas vārsti ir marķēti ar ražošanas gadu.

APSTIPINĀJUMI

Sertificēti atbilstoši ES direktīvas 89/686/EEC prasībām un marķēti ar CE marķējuma zīmi.

Sertifikāciju saskaņā ar 10. punktu, EC tipa pārbaude, un 11. punktu, EC kvalitātes kontrole, veicis BSI, Kitemark Court, Davy Avenue, Knowlhill, Milton Keynes, MK5 8PP, UK (autorizētās institūcijas kods: 0086).

TEHNISKĀ SPECIFIKĀCIJA

Elpošanas aizsardzība EN140 - lietošanai ar 3M apstiprinātām bajonetes filtraiem atbilst EN14387 vai EN143, kā tas ir aprakstīts informatīvajās lapās.

Lietojot kopā ar sekojošu 3M iekārtu, šo respiratoru var lietot piesāņojuma koncentrācijās līdz

3M™ atkārtoti lietojama pusmaska un	Maksimālās ekspozīcijas ierobežojumi
P1 daļiņu filtrī	4 x AER*
P2 daļiņu filtrī	10 x AER*
P3 daļiņu filtrī	50 x AER*
1. klases gāzu un tvaiku filtrī	10 x AER vai 1000 ppm (0.1% vol), atkarībā, kurš rādītājs ir zemāks
2. klases gāzes un tvaiku filtrī	10 x AER* vai 5000 ppm (atkarībā, kurš rādītājs ir zemāks)
Speciālie / Kombinētie filtrī	Papildus informācijai vērsties pie 3M.
3M™ gaisa padeves sistēma	50 x AER*

AER – arodekspozīcijas robežvērtība

Plūsmas raksturojums

Ražotāja minimālā plūsmas padeve (MMDF) 150 l/min.

Maksimālā plūsma – skatīt atbilstošo lietošanas instrukciju.

Maksimālā darba temperatūra: +50 °C. Uzmanīgi lietojiet ierīci pie zemām temperatūrām, jo pārmērīgs mitrums var aizsaldēt vārstus.

LT

NAUDOJIMO INSTRUKCIJOS

Prasome perskaitykite šias instrukcijas kartu su atitinkamų 3M™ Filtrų lankstuku arba 3M™ Oro tiekimo įrenginio Naudojimo instrukcijomis ir 3M™ Veido kaukės informacinio lapeliu, kur rasite informaciją apie:

- Patvirtintas 3M™ Oro tiekimo įrenginių ir/arba 3M™ Filtrų kombinacijas
- Papildomas dalis
- Apsaugines dalis

SISTEMOS APRAŠYMAS

Šie gaminiai atitinka EN 140:1998 standarto reikalavimus daugkartinio naudojimo puskaukėms, kurios turi būti naudojamos kartu su patvirtintu 3M filtrų pora (žr. Informacinį lapelį), tokiu būdu suformuojant filtruojantį aparatą kvėpavimo takų apsaugai.

Šis aparatas sukurtas tam, kad pašalintų potencialiai pavojingas dujas, garus ir/ar daleles, ateinančias iš supančios aplinkos. Šis aparatas taip pat gali būti naudojamas su 3M Oro tiekimo įrenginiu (žr. Informacinį lapelį).

⚠️ ĮSPĖJIMAI IR APRIBOJIMAI

Ypatingas dėmesys turi būti atkreiptas į įspėjimus apie pavojus, pažymėtus ženklų.

⚠️ ĮSPĖJIMAS

Visuomet įsitikinkite, kad gaminy yra:

- Tinkamas Jūsų atliekamam darbiui;
- Taisyklingai uždėtas;
- Dėvimas visą darbo kenksmingoje aplinkoje laiką;
- Laiku pakeičiamas nauju.

Tinkamas pasirinkimas, apmokymas, naudojimas ir atitinkama priežiūra yra labai svarbūs veiksniai, siekiant, kad produktas apsaugotų naudotoją nuo tam tikrų ore esančių teršalų. Jeigu nesilaikoma visų šių kvėpavimo takų apsaugos priemonių naudojimo instrukcijų ir / arba jeigu priemonės naudojamos netinkamai buvimo užterštoje vietoje metu, tai gali nepalankiai paveikti naudotojo sveikatą, sąlygoti rimtą ar gyvybei pavojingą ligą arba nuolatinę negalią.

- Informacijos apie tinkamumą ir teisingą naudojimą ieškokite vietinėse taisyklėse. Perskaitykite visą pateiktą informaciją arba kreipkitės į saugos specialistus/ 3M atstovą (žr. kontaktinius duomenis).
- Kiekvienas naudotojas privalo būti apmokytas, kaip naudoti gaminį pagal visus galiojančius Sveikatos ir saugos standartus bei reikalavimus.
- Naudokite tik su filtrais/oro tiekimo įrenginiais ir atsarginėmis dalimis ir priedais, nurodytais informaciniame lankstiniuke ir naudokite sąlygose, atitinkančiose **technines specifikacijas**.
- Nenaudokite, jeigu ore yra mažiau nei 19,5 % deguonies (3M apibrėžtis). Skirtingos šalys gali taikyti skirtingas deguonies trūkumo ribines vertes. Jei abejojate,

pasitarkite su atitinkamomis įstaigomis ir institucijomis.)

- Nenaudokite kvėpavimo takų apsaugai, jeigu nežinote, kokiomis medžiagomis užterštas oras arba jeigu nežinoma taršos koncentracija, jeigu aplinka klasifikuota kaip kelianti tiesioginį pavojų gyvybei ar sveikatai (Immediately dangerous to life or health = IDHL).
- Nenaudokite apsaugai nuo teršalų, kurie reakcijos su cheminiais filtrais metu sukelia didelį karštį.
- Nenaudokite degioje aplinkoje.
- Išsirininkite ir naudokite tinkamas apsaugos priemones, kai esate prie kibirkščių šaltinio ir/arba ugnies.
- Jeigu ketinate naudoti produktą sprogioje aplinkoje, kreipkitės į 3M techninį aptarnavimą.
- Nenaudokite gelbėjimosi tikslams.
- Nenaudokite produkto, jei neįsiojate barzdą ar esant kitokiam veido plaukuotumui. Tai gali sumažinti produkto kraštų prisipispaudimą prie veido.
- Nedelsiant išeikite iš užterštos vietos, jeigu:
 - a) Apsunksta kvėpavimas arba padidėja pasipriešinimas kvėpavimui;
 - b) Pajuntate svaigulį ar kitokį negalavimą;
 - c) Užduodžiate arba pajuntate teršalus ar atsiranda sudirginimas;
 - d) Sumažėja arba visiškai nutrūksta oro tiekimas į veido kaukę;
 - e) Pažeidžiama bet kuri sistemos dalis.
- Negalima modifikuoti arba perdirbti šio produkto. Dalis keiskite tik originaliomis 3M atsarginėmis dalimis.
- Nacionaliniai įstatymai gali nustatyti specifinius filtrų naudojimo apribojimus, priklausomai nuo naudojamos veido kaukės ir filtro klasės. 3M™ filtrų ir veido kaukių kombinacijų naudojimas turi būti suderintas ir atitiktis saugumo ir sveikatos apsaugos standartus, lentelėje nurodytus parinkimo kriterijus ir darbo higienos specialisto rekomendacijas.
- Nežinoma, kad medžiagos, kurios liečia naudotojo odą, sukeltų alerginę reakciją daugumai naudotojų.
- Šiuose produktuose nėra dalių, pagamintų iš natūralios latekso gumos.
- Jeigu naudojate tiekiamą orą, įsitikinkite, kad:
 - tiekiamo oro šaltinis yra žinomas;
 - tiekiamo oro grynumas yra žinomas;
 - tiekiamas oras tinkamas kvėpuoti ir jo kokybė atitinka EN12021 standarto reikalavimus.
- Nenaudokite deguonies arba deguonimi prisotinto oro.
- Esant labai dideliame darbo tempui, spaudimas veido kaukės viduje gali tapti neįgiamas. Tinkamai sureguliuokite apsauginę priemonę arba naudokite kitokias kvėpavimo takų apsaugines priemones.

PARUOŠIMAS NAUDOJIMUI

SUDEDAMOSIOS DALYS

Patikrinkite, ar transportavimo metu nebuvo pažeistas pakuočės turinys ir įsitikinkite, kad yra visi komponentai.

Patikrinkite, ar prietaisai yra pilnai teisingai surinktas ir nepažeistas. Bet kurios pažeistos dalys arba dalys su defektais turi būti pakeistos originaliomis 3M atsarginėmis dalimis prieš naudojant gaminį.

Patikrinimas

Prieš naudojimą rekomenduojama atlikti patikrinimo procedūrą:

1. Patikrinkite, ar nėra įplyšimų, įtrūkimų ar purvo. Įsitikinkite, kad kaukė, ypač prispaudžiantys kraštai, nėra deformuoti. Medžiaga turi būti lanksti – nekieta.
2. Patikrinkite, ar neįsiklę ir neįplyšę įkvėpimo vožtuvai. Pakelkite vožtuvus ir apžiūrėkite, ar jų lizduose nėra purvo ar įtrūkimų.
3. Įsitikinkite, kad galvos dirželiai nepažeisti ir yra elastingi.
4. Patikrinkite, ar plastikinės dalys nėra įtrūkusios ar susidėvėjusios.
5. Įsitikinkite, kad visi tarpikliai yra tinkamai pritvirtinti.
6. Nuimkite iškvėpimo vožtuvo dangtelį ir patikrinkite, ar iškvėpimo vožtuvai ir jo lizdas nėra purvini, deformuoti, įsiklę arba įplyšę. Uždėkite iškvėpimo vožtuvo dangtelį.

SURINKIMO INSTRUKCIJOS

Surinkimo instrukcijas rasite atitinkamose naudojimo instrukcijose. (pvz., 3M™ Filtrai / 3M™ Oro tiekimo įrenginys).

UŽSIDĖJIMO INSTRUKCIJOS

Naudokitės užsidėjimo instrukcijomis kiekvieną kartą, kai dėvėsite produktą.

1. Galvos dirželių ilgį sureguliuokite taip, kad būtų patogus.
- #### **Užsidėjimas - pirmasis variantas**
2. Prیدkite respiratorių prie burnos ir nosies taip, kad būtų patogus. Tuomet užtraukite galvos dirželius ant viršugalvio.
 3. Šoninius dirželius paimkite į abi rankas, uždėkite juos ant užpakalinės kaklo dalies ir sukinkinkite.
 4. Pirmiausia užtraukite viršutinius dirželius iki galo, kad būtų patogus ir saugus. Apatinius dirželius užtraukite panašiu būdu. (Dirželių įtempimas gali būti sumažintas atstumiant užpakalinę sagties pusę.) 1 pav.

Užsidėjimas - antrasis variantas

1. Sureguliuokite galvos dirželius kaip parodyta 2 ir 3 pav. Galvos dirželių ilgį sureguliuokite taip, kad būtų patogus.
2. Viena ranka laikydami galvos dirželių galus, kita ranka užsidėkite veido kaukę ant veido (4 pav.).
3. Toliau atlikite aukščiau aprašytus 3 - 4 veiksmus. Naudojant 3M™ galvos dirželių sistemą 7585F. Atlaisvinkite nustatytus galvos dirželius. Atsargiai patraukite už dirželio galą per 3M™ galvos dirželių sagtį tam, kad suderinti dirželių su galinėje pusėje esančia sagtimi. Pakartokite tai abejuose pusėse. **DĖMESIO** Pastikrinkite, ar dirželiai nesuspynę, nes tai gali įtakoti produkto priglundimą.

UŽSIDĖJIMO PATIKRINIMAS

• **Teigiamo slėgio bandymas (visoms patvirtintoms konfigūracijoms)** (visi filtrai, išskyrus 3M™ 6035 / 6038/ 2000 Serijos filtrus).

Uždėkite delnų iškvėpimo vožtuvo dangtelį ir smarkiai iškvėpkite. 5 pav.

Jei jaučiate, kaip kaukė švelniai išsijūčia, o tarp kaukės bei veido nepraeina oras, kaukė yra priglundusi sandariai.

Jeigu pastebimas oro pralaidumas, pataisykite respiratorių ant veido ir/arba pakeiskite elastinių dirželių įtempimą tam, kad išvengtumėte oro pralaidumo.

Pakartokite užsidėjimo patikrinimą.

• **Neigiamo slėgio bandymas naudojant 6035 / 6038 filtrus**
Taip pat 2000 Serijos filtrus.

Nykščiais užspauskite filtrų centre esančias įpjovas (2000 Serija) arba kartu užspauskite filtro dangtelius ir filtrus (6035/6038), švelniai įkvėpkite ir sulaukykite kvėpavimą 10 sekundžių.

Jeigu veido kaukė lengvai susispaudžia - kaukė uždėta teisingai. 6 pav.

Jeigu pastebimas oro pralaidumas, pataisykite respiratorių ant veido ir/arba pakeiskite elastinių dirželių įtempimą tam, kad išvengtumėte oro pralaidumo. Pakartokite užsidėjimo patikrinimą.

Jei NEGALITE sandariai užsidėti kaukės, NEIKITE į užterštą aplinką.

Produkto naudotojų sugebėjimai ir žinios turėtų būti tinkamai patikrinti pagal nacionalinius reikalavimus.

Norėdami gauti informacijos apie produkto pritaikymą, kreipkitės į 3M atstovą.

NUŠIĖMIMAS

Nenusiimkite veido kaukės ir filtrų bei neišjunkite oro tiekimo įrenginio tol, kol neišeisite iš užterštos vietos.

1. Atlaisvinkite galvos dirželių įtempimą.
2. Atsargiai pakeikite kaukę ir nuimkite nuo veido, pakeldami aukštyn ir tolyn nuo savęs.
3. Jeigu naudojate, išjunkite oro tiekimo įrenginį ar atjunkite suspausto oro tiekimo žarną nuo regulatoriaus, tuomet atseikite diržą.

PASTABA Jeigu produktas buvo naudojamas vietoje, kuri užteršta medžiagomis, valomomis specialiomis procedūromis, produktas turi būti įdėtas į specialią talpą. Talpa turi būti sandariai uždaryta, kol galėsite produktą išvalyti arba išmesti.

VALYMAS IR DEZINFEKCIJA

Po kiekvieno naudojimo rekomenduojama valyti. Jeigu respiratorių naudojamas daugiau nei vieną pamainą, jis turi būti išvalytas po kiekvienos pamainos. Nenaudojamas respiratorius turi būti laikomas originalioje pakuočiėje arba sandariame dėkle. Norėdami išvalyti respiratorių, naudokite 3M™ 105 šluostę, kuri naudojama veido tarpikliu valymui. Nuimkite filtrus ir, jeigu prijungta, atjunkite oro tiekimo sistemą. Išvalykite dalis (išskyrus filtrus) panardinę į šiltą plaunamąjį tirpalą (vandens temperatūra neturi viršyti 50°C) ir trinkite švelniu šepetėliu, kol bus švaru. Jei reikia, naudokite neutralias valymo priemones. Dezinfekuokite respiratorių pamerkdami jį į amoniako ar sodos hipochlorito tirpalą arba kitas dezinfekcines priemones. Skalaukite švarinais, šiltame vandenyje ir džiovinkite neužterštoje atmosferoje. **DĖMESIO**

Nenaudokite valiklių, kurių sudėtyje yra lanolino ar kitų aliejų. Nesterilizuokite.

7.pav. 8.pav. 9.pav.

PRIEŽIŪRA

Negalima modifikuoti arba perdirbti šio produkto. Dalis keiskite tik originaliomis 3M atsarginėmis dalimis.

Priežiūros, techninės apžiūros ir taisymo darbus turi atlikti apmokytą specialistai.

Prieš naudojant arba kas mėnesį, jei respiratorius naudojamas nereguliariai, reikia atlikti bendrąją apžiūrą. Konkreti informacija pateikta apžiūros instrukcijose.

Išmontuokite kaukę, išimdami filtro kasetę, galvos dirželius, iškvėpimo ir įkvėpimo vožtuvus. (žr. 7 - 9 pav.) Sugadintos respiratoriaus dalys, ypač iškvėpimo ir įkvėpimo vožtuvai, turi būti išmetami ir pakeičiami naujais. Įkvėpimo ir iškvėpimo vožtuvai turi būti keičiami ne rečiau kaip kas dveji metai. Jeigu gamintojo dalis reikia išmesti, tai turi būti daroma laikantis vietinių sveikatos apsaugos, saugos ir aplinkosaugos taisyklių reikalavimų.

SANDĖLIAVIMAS IR TRANSPORTAVIMAS

Šie produktai turėtų būti sandėliuojami supakuoti, sausoje, švarioje patalpoje, atokiai nuo aukštos temperatūros šaltinių, benzino ir tirpiklių garų.

Originali pakuotė tinkama produkto transportavimui Europos Sąjungoje. Jeigu sandėliuojama kaip nurodyta, maksimalus galiojimo laikas (galiojimo laikas plius naudojimo laikas) yra 5 metai nuo pagaminimo datos. Sandėliuokite pagal gamintojo nurodymus, žr. informaciją ant pakuotės.

TECHNINĖS SPECIFIKACIJOS

Kvėpavimo takų apsauga EN140 - naudojant su patvirtintais 3M filtrais su Bayonet tvirtinimu pagal EN14387 ar EN143 standartą, kaip nurodyta Informaciniame lapelyje.

Naudojant su šiais 3M įrenginiais, šis respiratorius gali būti naudojamas esant teršalų koncentracijai.

3M™ Daugkartinio naudojimo puskauskė su	Maksimalūs naudojimo apribojimai
P1 filtras nuo dalelių	4 x NRV*
P2 filtras nuo dalelių	10 x NRV*
P3 filtras nuo dalelių	50 x NRV*
1 Klasės dujų ir garų filtras	10 x NRV* arba 1000 ppm (0,1% tūrio), priklausomai nuo to, kuris žemesnis.
2 Klasės dujų ir garų filtras	10 x NRV* arba 5000 ppm, priklausomai nuo to, kuris žemesnis.
Specialiais/Kombinuotais filtrais	Susisiekitė su 3M dėl papildomos informacijos.
3M™ Oro tiekimo sistema	50 x NRV*

NRV – neviršytina ribinė vertė

Srovės charakteristika

Gamintojų minimali numatoma srovė 150 l/min.

Maksimali srovė – žr. atitinkamas naudojimo instrukcijas.

Maksimali veikimo temperatūra: +50 °C. Atsargiai naudokite žemose temperatūrose, kadangi gali užšalti vožtuvai.



Galiojimo laiko pabaiga



Temperatūrinė skalė



Maksimali santykinė drėgmė



Gamintojo pavadinimas ir adresas



Šalinkite laikydamiesi vietinių nuostatų

Pagaminimo data gali būti nustatyta pagal datos lentelę, esančią vidinėje veido kaukės pusėje, kaip parodyta 10 pav. Kiekvienas lentelėje esantis taškelis atitinka nurodytų metų vieną ketvirtį (t.y. 3 mėnesius). Pavyzdys yra parodytas 2012 metų 1-asis ketvirtis (pvz., 01/01/12 – 31/03/12). Pagaminimo data gali būti nustatyta iš datos skaitiklio, esancio veido kaukės viduje. 10.pav. Galvos dirželiai ir filtrų laikikliai yra pažymėti data, nurodanti pagaminimo metus ir mėnesį, o iškvėpimo vožtuvus - pagaminimo metus.

PATVIRTINIMAI

Šie produktai atitinka Europos Bendrijos direktyvą 89/686/EEB (Asmeninių apsauginių priemonių direktyva) ir yra pažymėti CE ženklu.

Sertifikata pagal EB tipo tyrimo 10 straipsnį ir EB kokybės kontrolės 11 straipsnį išdavė BSI, Kitemark Court, Davy Avenue, Knowlhill, Milton Keynes, MK5 8PP, JK (Notifikuotosios įstaigos Nr. 0086).

(RO)

INSTRUCIUNI DE UTILIZARE

Citiți aceste instrucțiuni împreună cu instrucțiunile de utilizare ale filtrelor 3M sau ale unității 3M cu presiune pozitivă, împreună cu planșul de referință al semimastii, unde veți găsi informații despre:

Combinatii aprobate pentru sisteme cu presiune pozitivă și/sau filtre 3M

- Accesorii
- Piese de schimb

DESCRIEREA SISTEMULUI

Aceste produse îndeplinesc cerințele EN 140:1998, semimastii reutilizabile și trebuie folosite în combinație cu o pereche de filtre 3M aprobate (consultați planșul de referință) pentru a alcătui o unitate de filtrare pentru protecție respiratorie. Aceste echipamente sunt proiectate să elimine gazele, vapori și/sau particulele potențial periculoase din mediul înconjurător. Aceasta unitate trebuie utilizată ca și sistem împreună cu unitățile 3M cu aducție de aer (consultați planșul de referință).

⚠ ATENȚIONARI ȘI RESTRICTII

O atenție deosebită trebuie acordată însemnelor de avertizare afișate în zona de lucru.

⚠ ATENȚIE

Asigurați-va întotdeauna ca echipamentul complet este:

- Corespunzător pentru aplicație;
- Fixat corect;
- Utilizat pe toată perioada expunerii;
- Înlocuit atunci când este necesar.

Selectarea mastii adecvate, instruirea utilizatorului și întreținerea corespunzătoare a mastii sunt esențiale pentru ca produsul să contribuie la protejerea utilizatorului împotriva contaminanților aeropurtați. Nerespectarea instrucțiunilor referitoare la aceste produse de protecție respiratorie și/sau utilizarea necorespunzătoare a produsului complet, pe parcursul perioadelor întregi de expunere, poate afecta negativ sănătatea utilizatorului, conducând la boli severe sau incurabile, sau la invaliditate permanentă.

- În vederea utilizării corecte a produsului, respectați reglementările locale, consultați toate informațiile furnizate sau contactați un specialist în domeniul siguranței/ reprezentanții 3M România. (3M România, Divizia de Siguranța Personală, Bucharest Business Park, Str. Menuteului Nr.12, Corp D, Etaj 3, Sector 1, București, Cod postal 013713, Telefon +4 021 202 8039, Fax +4 021 317 3184, www.SiguranțaPersonală.ro).
- Înainte de utilizare, purtătorul trebuie instruit cu privire la utilizarea întregului echipament, conform standardelor de Sănătate și Securitate în Muncă.
- Utilizați doar cu filtrele/ unitățile de aducție cu aer și accesoriile/ componentele incluse în planșul de referință și în condițiile de utilizare incluse în specificațiile tehnice.
- Nu folosiți în atmosferă în care conținutul de oxigen este mai mic de 19,5%. (Definiție 3M. Fiecare țară poate avea propriile limite privind conținutul minim de oxigen. În caz de dubii, cereți mai multe informații.)

- Nu folosiți pentru protecție respiratorie împotriva contaminanților din atmosfera care au slabe proprietăți de avertizare (miros), a caror concentrație este necunoscută, care sunt imediat periculoși pentru viața și sănătatea sau împotriva contaminanților care generează temperaturi mari în contact cu filtrele chimice.
- Nu utilizați în atmosferă cu pericol de incendiu.
- **Selectați și purtați protecția potrivită atunci când sunteți expuși la focuri sau scântei.**
- În caz ca aveți intenția să folosiți acest echipament în medii explozive, contactați Serviciul Tehnic 3M.
- Nu utilizați produsul pentru situații de urgență.
- **A nu se folosi dacă utilizatorul are barba sau par facial, deoarece nu se realizează o etansare corespunzătoare între fața și garnitura de etansare.**
- Parasitiți imediat zona contaminată dacă:
 - a) Respirația devine dificilă sau crește rezistența la respirație.
 - b) Intervin stări de ameteala sau alte neplăceri.
 - c) Se simte mirosul sau gustul de contaminanți sau apar iritații.
 - d) Debitul de aer către mască se micșorează sau se oprește.
 - e) Orice parte a sistemului este deteriorată.
- Niciodată nu modificați structura acestui produs. Înlocuiți componentele acestuia doar cu componente de rezervă, originale 3M.
- Reglementările naționale pot impune limitări specifice cu privire la utilizarea de filtre în funcție de clasa de filtrare și de mască de protecție respiratorie folosită. Utilizarea oncerei masti de protecție respiratorii 3M™ / combinatii de filtre trebuie să fie în conformitate cu standardele aplicabile de sănătate și securitate, cu Tabelele de Selecție Respiratorie sau în conformitate cu recomandările specialiștilor în Sănătatea Muncii.
- Nu se cunosc reacții alergice cauzate de materialele utilizate în fabricarea echipamentului și care vin în contact cu pielea utilizatorului în ceea ce privește majoritatea indivizilor.
- Aceste echipamente nu conțin componente fabricate din cauciuc natural.
- Dacă folosiți echipamentul cu aducție de aer comprimat asigurați-va ca: • Este cunoscută sursa de furnizare a aerului. • Este cunoscută puritatea aerului. • Aerul furnizat este respirabil conform EN10201.
- Nu folosiți oxigen sau aer îmbogățit cu oxigen. În condiții de lucru foarte intense, presiunea în mască devine negativă în momentul de varf al inspirării. Ajustați echipamentul în mod corespunzător sau luați în calcul o formă alternativă de protecție respiratorie.

PREGĂTIRE PENTRU UTILIZARE

DESPACHETARE

Verificați conținutul pachetului pentru a detecta eventualele daune produse în timpul transportului și asigurați-va că sunt prezente toate componentele.

Verificați dacă aparatul este complet, fără deteriorări și asamblat corect. Partile defecte sau deteriorate trebuie

inclouite cu piese de schimb originale 3M, înainte de utilizare.

Verificare

Urmatoarea procedura de verificare este recomandata inaintea utilizarii:

1. Verificati masca pentru a depista eventuale crapaturi, fisuri sau impuritati. Asigurati-va ca masca de protectie respiratorie, in special zona garniturii , nu prezinta deformari. Materialul trebuie sa fie flexibil – nu rigid.
2. Examinati supapele de inhalare pentru a depista eventuale crapaturi sau fisuri. Ridicati supapele si asigurati-va ca nici suportul acestora nu prezinta impuritati sau zgarieturi.
3. Verificati daca benzile de fixare pe cap sunt intacte si au o elasticitate buna.
4. Verificati toate partile din plastic daca au semne de sparturi sau urme de uzura.
5. Asigurati-va ca toate garniturile sunt asezate corect.
6. Scoateti capacul supapei de expiratie si verificati supapa si suportul acesteia pentru a depista orice urme de murdarie, semne de deformare, zgarieturi sau fisuri. Puneti capacul supapei de expiratie la loc.

INSTRUCTIUNI DE ASAMBLARE

Vezi instructiunile de utilizare corespunzatoare pentru asamblare. (ex filtre 3M™ / unitate cu aductie de aer 3M™).

INSTRUCTIUNI PENTRU FIXARE

Instructiunile de fixare pe fata trebuie urmate de fiecare data cand produsul este purtat.

1. Ajustati dimensiunea cadrului pe cap in functie de necesitate, astfel incat sa se asezze confortabil pe acesta.

Suspensie standard

2. Puneti masca de protectie respiratorie peste gura si nas, fixati-o confortabil pe marginea superioara a nasului, si apoi trageți peste cap curelele de fixare.
3. Apucati cate o curea din partea de jos in fiecare mana, puneti aceste curele pe ceafa si conectati-le una la cealalta.
4. Ajustati dispozitivul de fixare pe cap intai prin tragere de terminatiile curelelor din partea superioara pentru a obtine o fixare sigura si confortabila. Ajustati curelele de jos intr-o maniera similara. (Atunci cand tensiunea de strangere este prea puternica se poate micșora prin apasare pe partea din spate a cataramelor) Figura 1.

Suspensie de coborare a mastii

1. Ajustati setul de curele de fixare pe masca dupa cum este ilustrat in Figurile 2 si 3. Ajustati dimensiunea cadrului astfel incat acesta sa se asezze confortabil pe cap.
2. In timp ce tineti cu o mana capetele setului de curele de fixare pe cap, glisati masca in sus in dreptul fetei dvs. (a se vedea fig 4).

3. Urmati in continuare pasii 3 - 4 dupa cum sunt enumerati mai sus.

Daca folositi curelele de fixare cap 3M 7585 F, Indepartati curelele de fixare cap de pe masca. Cu grija, trageți pana la cap curelele si alinaiți-le. Repetati pe ambele parti. **ATENȚIE** Asigurati-va ca ambele curele de fixare sunt drepte si nu răsucite, pentru a nu interveni in fixarea corespunzatoare a produsului.

VERIFICAREA FIXARII

• Verificarea etanșeitii la presiune pozitiva (pentru toate configuratiile autorizate) (toate Filtrele, exceptand cele 3M™

Seria 6035 /6038/ 2000).

Acoperiti cu palma valva de evacuare a aerului si expirati cu grija. Figura 5.

Daca masca se umfla usor si nu se produc pierderi de aer intre fata si masca, etanșeitatea obtinuta este corecta. In cazul in care este detectata o scurgere de aer, masca trebuie repositionata pe fata si / sau reglata tensiunea benzilor de fixare pentru a elimina scurgerea.

Repetati verificarea de etanșeitate de mai sus.

• Verificarea etanșeitii prin metoda presiunii negative cu cartusele din seria 6035 / 6038 De asemenea, Filtrele Seria 2000.

Apasati degetul mare in adancitura din mijlocul filtrelor (Seria 2000), sau presati capacul filtrului impreuna cu corpul filtrului (6035/6038), inhalati usor si tineti-va respiratia timp de zece secunde.

Daca masca de protectie respiratorie se strange pe fata atunci fixarea este corecta. Figura 6.

In cazul in care este detectata o scurgere de aer, masca trebuie repositionata pe fata si / sau reglata tensiunea benzilor de fixare pentru a elimina scurgerea. Repetati verificarea de etanșeitate de mai sus.

Daca NU reusiti sa va montati corect masca, NU INTRATI in zona contaminata.

Utilizatorii trebuie sa testeze gradul de fixare, in conformitate cu regulmentarile nationale.

Pentru informatii privind procedurile de verificare a gradului de fixare, contactati 3M.

SCOATEREA ECHIPAMENTULUI

Nu scoateti masca, filtrele si nu opriti unitatea cu presiune pozitiva pana nu ati parasit zona cu noxe.

1. Eliberati tensiunea asupra benzilor de fixare pe cap.
2. Cu atentie, ridicati masca de protectie respiratorie de pe fata si scoateti-o ridicand-o si pozitionand-o in afara fetei.
3. Daca este necesar, opriti unitatea cu aductie de aer sau deconectati tubul cu aer comprimat de la regulator si desfaceti centura.

NOTA Daca echipamentul de respiratie a fost folosit intr-o zona care a determinat contaminarea sa cu o substanta, necesitand o procedura speciala de decontaminare, acesta trebuie introdus intr-un container inchis ermetic pana cand echipamentul se va decontamina sau va fi distrus.

CURATARE SI DEZINFECTARE

Este recomandata curatarea produsului dupa fiecare utilizare. Daca masca de protectie respiratorie este folosita pentru mai mult de un schimb de lucru, aceasta trebuie curatata la sfarsitul fiecarui schimb si depozitata intre schimburi in ambalajul original sau intr-un container inchis etans. Pentru curatare trebuie folositi servetele 3M 105 pentru a sterge dispozitivul de etansare al produsului. Scoateti filtrele si deconectati tubul cu aer comprimat, daca este necesar. Componentele se pot curata (in afara de filtre) prin imersare intr-o solutie de curatat calduta (temperatura apei nu trebuie sa depaseasca 50°C), prin periere cu o perie moale pana cand acestea redevin curate. Adaugati detergent neutru daca este nevoie. Dezinfectati masca de protectie respiratorie prin imersare intr-o solutie cu dezinfectant de cuaternara de

amoniu, hipoclorit de sodiu sau alt dezinfectant. Clătiți în apă caldă și curățați și uscați la temperatura camerei într-o atmosferă necontaminată. **ATENȚIE** Nu utilizați substanțe de curățare pe baza de lanolină sau alte uleiuri. Nu autoclavati. Figura 7. Figura 8. Figura 9.

INTRETINERE

Niciodată nu modificați structura acestui produs. Înlocuiți componentele acestuia doar cu componente de rezervă, originale 3M.

Întreținerea, service-ul și reparațiile trebuie efectuate numai de personal instruit în acest sens.





O verificare generală se va efectua înainte de fiecare folosire și o dată pe luna dacă echipamentul nu este folosit în mod regulat. Pentru mai multe detalii, consultați Procedurile de verificare.

Se poate demonta prin îndepărtarea cartusului filtrant, benzilor de fixare pe cap, supapei de inspirație și expirație. (A se vedea Figurile 7 - 9) Componentele mascii respiratorii, în special supapele de expirație și inspirație, trebuie aruncate și înlocuite cu piese noi atunci când se deteriorează. Supapele de inspirație și de expirație trebuie schimbate cel puțin o dată la doi ani. Dacă este necesară eliminarea pieselor, aceasta trebuie realizată luând în considerare reglementările locale cu privire la sănătate, securitate și protecția mediului.

DEPOZITARE ȘI TRANSPORT

Aceste produse trebuie depozitate în ambalajele furnizate, în condiții de curățenie și într-un mediu uscat, departe de surse cu temperaturi înalte și de vapori de solvenți și hidrocarburi. Ambalajul original este corespunzător pentru transportul produsului oriunde în Uniunea Europeană. Când sunt

depozitate conform condițiilor de mai sus, durata de viață maximă (durata de depozitare plus durata de utilizare) este de 5 ani, începând de la data fabricării. Depozitați conform instrucțiunilor producătorului, descrise pe ambalaj.

-  Termenul de valabilitate
-  Intervalul de Temperatura
-  Umiditatea Relativă Maximă
-  Numele și adresa producătorului

 A se arunca, conform reglementărilor locale

Data fabricației poate fi determinată examinând grila de date din interiorul mascii, precum este ilustrat în figura 10. Fiecare punct din caseta reprezintă un trimestru (adică 3 luni) din anul evidenciat. Exemplul ilustrează primul trimestru din 2012 (adică 01/01/12 - 31/03/12). Data de fabricație poate fi stabilită prin examinarea datei în forma de ceas din interiorul mascii de protecție respiratorie. Figura 10. Ansamblul benzilor de fixare pe cap împreună cu suportul filtrului sunt marcate cu o diagramă a datei, indicând luna și anul fabricației. Supapa de expirație este și ea marcată cu anul fabricației.

CERTIFICĂRI

Aceste echipamente îndeplinesc cerințele Directivei Comunității Europene 89/686/EEC (Directiva pentru Echipamente Individuale de Protecție) și sunt, prin urmare, marcate CE.

Certificarea conform articolului 10, aferent Examinării de tip CE și articolului 11 aferent Controlului de calitate CE a fost emisă de BSI, Kitemark Court, Davy Avenue, Knowlhill, Milton Keynes, MK5 8PP, UK (Organism certificat numărul 0086).

SPECIFICAȚII TEHNICE

Protecție Respiratorie EN140 - pentru utilizare cu filtre 3M tip baioneta conforme cu EN14387 sau EN143, incluse în pliantul de referință.

Când sunt utilizate împreună cu următoarele echipamente 3M, mastile pot fi utilizate pentru concentrații de noxe de până la

Semimasca 3M cu	Limita Maxima de Expunere
Filtre pentru Particule P1	4 x VLM
Filtre pentru Particule P2	10 x VLM*
Filtre pentru Particule P3	50 x VLM
Clasa 1 Filtre de protecție pentru Gaze și Vapori	10 x VLM sau 1000 ppm (0.1% vol) oricare este mai mică
Clasa 2 Filtre pentru Gaze și Vapori	10 x VLM* sau 5000 ppm (oricare este mai mică)
Filtre speciale / combinate	Pentru informații suplimentare, contactați 3M.
Unitate cu aducție de aer 3M	50 x VLM

VLM – Valoarea Limita Maxima

Caracteristicile Debitului de aer

Debitul minim prevăzut de producător (MMDF) 150 l/min.

Debitul maxim – consultați instrucțiunile de utilizare relevante.

Temperatura maximă de funcționare: +50 °C. O atenție deosebită trebuie acordată atunci când echipamentul este utilizat la temperaturi scăzute și umiditate ridicată datorită faptului că supapele pot îngheța.



ИНСТРУКЦИЯ ПО ЭКСПЛУАТАЦИИ

Внимательно прочитайте эту инструкцию вместе с соответствующими информационными листовками для фильтров 3М™ или инструкцией по эксплуатации для регулятора подачи воздуха 3М™ совместно со справочной листовкой по маскам 3М™, где вы найдете информацию по:

- Допустимые сочетания регуляторов подачи воздуха 3М™ и/или фильтров 3М™
- аксессуары
- запасные части

ОПИСАНИЕ СИСТЕМЫ

Эти продукты соответствуют требованиям EN 140:1998 (многогазовые полумаски) и должны использоваться вместе с парой одобренных фильтров 3М (см. справочную информацию), образуя фильтрующее СИЗОД для защиты от газов и аэрозолей с изолирующей лицевой частью. Данное средство индивидуальной защиты органов дыхания (СИЗОД) предназначено для очистки вдыхаемого воздуха от потенциально опасных газов, паров и/или аэрозолей. Данное изделие также может использоваться совместно с регуляторами подачи воздуха 3М (см. справочную листовку).

⚠ ПРЕДУПРЕЖДЕНИЯ И ОГРАНИЧЕНИЯ ПО ИСПОЛЬЗОВАНИЮ

Информации, отмеченной данным знаком, следует уделить особое внимание.

⚠ ВНИМАНИЕ

Всегда убеждайтесь, что собранное изделие:

- Подходит для данного вида работ;
 - Правильно надето;
 - Используется в течение всего времени нахождения в опасной среде;
 - Должно быть заменено в случае необходимости.
- Правильный выбор модели, обучение и соответствующий уход являются обязательными условиями эффективной защиты пользователя от загрязняющих веществ в воздухе. Несоблюдение правил эксплуатации данных средств индивидуальной защиты органов дыхания и/или неправильное ношение изделия в течение всего времени нахождения в опасной среде могут стать причинами причинения вреда здоровью пользователя и привести к серьезным или опасным для жизни заболеваниям или к полной потере трудоспособности.**

- Используйте изделие в соответствии с местным законодательством, изучите всю прилагаемую информацию или проконсультируйтесь со специалистом по технике безопасности или с представителем компании 3М.
- Перед началом работы, в соответствии с требованиями по Технике Безопасности и Охраны Труда работник должен пройти инструктаж по применению изделия.
- Использовать только с фильтрами/регуляторами

подачи воздуха и запасными частями/аксессуарами, приведенными в справочной листовке, и в соответствии с условиями использования, указанными в **Технических характеристиках.**

- Не используйте в среде, концентрация кислорода в которой составляет менее 19,5%. (Данный уровень рекомендован компанией 3М. В каждой стране может быть установлен свой предельный уровень кислорода. При наличии сомнений обратитесь к специалисту).
- Не используйте данное СИЗОД для защиты от содержащихся в воздухе загрязняющих веществ/концентраций загрязняющих веществ, имеющих слабые сигнализирющие свойства, при неизвестной концентрации загрязняющих веществ, если они представляют моментальную опасность для жизни и здоровья, если при взаимодействии их с химическими веществами, входящими в состав фильтра, выделяется большое количество теплоты.
- **Для работы рядом с пламенем и/или искрами необходимо подобрать и использовать соответствующие средства защиты.**
- Если возникает необходимость работать в заведомо взрывоопасной среде, обратитесь в Техническую службу 3М.
- Не используйте в качестве средства спасения.
- **Не используйте при наличии бороды или другого волосного покрова на лице, так как в этом случае может ухудшиться контакт изделия с кожей лица, что препятствует хорошему прилеганию.**
- Следует немедленно покинуть загрязненную территорию в случае:
 - a) Возникновения затруднения дыхания или увеличения сопротивления дыханию.
 - b) Появления головокружения или другого недомогания.
 - c) Ощущения запаха или вкуса загрязняющих веществ или появления симптомов раздражения.
 - d) Уменьшения или прекращения подачи воздуха в лицевую часть.
 - e) Повреждения любого элемента системы.
- Никогда не модифицируйте и не перерабатывайте данное изделие. Заменяйте детали изделия только оригинальными запасными частями 3М.
- Национальное законодательство может накладывать специфические ограничения на использование фильтров, в зависимости от класса фильтра и применяемой маски. Использование любого сочетания маска / фильтр 3М™ должно происходить в соответствии с существующими нормативами по безопасности труда и здравоохранению, таблицами подбора СИЗОД, а также рекомендациями специалистов по охране труда.
- Материалы, которые могут контактировать с кожей, не вызывают аллергических реакции у большинства пользователей.
- Данное изделие не содержит элементов, сделанных из натурального каучукового латекса.

- При работе с регулятором подачи воздуха убедитесь в том, что: • известен источник воздуха; • известна чистота воздуха; • подаваемый воздух пригоден для дыхания согласно стандарту EN12021.
- Не используйте чистый кислород или воздух с повышенным содержанием кислорода.
- При очень высокой рабочей нагрузке давление в маске может стать отрицательным при пиковых значениях потока воздуха на вдохе. Настройте оборудование соответствующим образом или выберите другой тип СИЗОД.

ПОДГОТОВКА К ЭКСПЛУАТАЦИИ

РАСПАКОВКА

Проверьте содержимое упаковки на наличие повреждений при транспортировке и убедитесь в наличии всех компонентов.

Убедитесь, что изделие полностью укомплектовано, не имеет повреждений и правильно собрано. Перед применением необходимо заменить все поврежденные или неисправные части оригинальными запасными частями производства компании 3M.

Проверка

Перед использованием, рекомендуется провести следующую процедуру проверки:

1. Проверьте маску на наличие трещин, разрывов и загрязнений. Убедитесь, что лицевая часть, особенно область лицевого уплотнения, не деформирована. Материал должен быть гибким – не жестким.
2. Проверьте клапаны выхода на наличие трещин или разрывов. Снимите клапаны и проверьте седло клапана на наличие загрязнения или трещин.
3. Убедитесь, что ремни крепления не повреждены и обладают хорошей эластичностью.
4. Проверьте все детали из пластика на наличие трещин и признаков усталости материала.
5. Убедитесь, что все прокладки установлены правильно.
6. Снимите крышку клапана выхода и проверьте клапан и седло клапана на наличие признаков загрязнения, деформации, трещин или износа. Верните крышку клапана выхода на место.

ИНСТРУКЦИЯ ПО СБОРКЕ

См. указания по сборке в соответствующей инструкции пользователя. (например для регулятора подачи воздуха 3M™/фильтра 3M™).

ИНСТРУКЦИЯ ПО НАДЕВАНИЮ

Каждый раз при использовании изделия следуйте инструкции по надеванию.

1. Отрегулируйте размер оголовья для комфортного расположения на голове.
- Стандартное надевание**
2. Приложите средство защиты органов дыхания ко рту и носу, комфортно разместив его на переносице и подтяните резинки оголовья.
3. Возьмите пряжки резинок в каждую руку, расположите их за шеей и застегните замок.
4. Сначала потяните верхнюю резинку оголовья за концы, до комфортного и надежного прилегания. С нижней резинкой поступите аналогично. (Напряжение резинок

может быть уменьшено путем нажатия на внутреннюю часть пряжки.) Рис. 1.

Система "Drop Down" - надевание

- 1 Отрегулируйте головные ремни крепления маски, как показано на рисунках 2 и 3. Отрегулируйте размер оголовья для комфортного расположения на голове.
 2. Удерживая концы головных ремней одной рукой, надавите отрицательную часть на лицо (смотри рисунок 4).
 - 3 Теперь выполните шаги 3 - 4 как указано выше.
- При использовании **складного оголовья 3M™ 7585F**. Отсоедините оригинальное оголовье от маски. Осторожно проденьте конец ремня через пряжку на складном оголовье 3M™, выравнивая ремешок по задней части пряжки и сдвигая ремешок Повторите с двух сторон.
- ВНИМАНИЕ** Убедитесь в том, что ремни не закрутились, т.к. это может помешать одеть изделие.

ПРОВЕРКА ПЛОТНОСТИ ПРИЛЕГАНИЯ

• **Проверка плотности прилегания методом положительного давления (для всех утвержденных конфигураций)** (Все фильтры за исключением 3M™ 6035 /6038/фильтров 2000 серии).

Закройте ладонями клапан выхода и энергично выдохните. Рис. 5.

Если лицевая часть слегка раздувается, и при этом отсутствуют утечки воздуха между лицом и лицевой частью, значит достигнута правильная плотность прилегания.

Если обнаружена протечка воздуха, измените положение полумаски на лице и / или отрегулируйте натяжение резинок оголовья до устранения протечи.

Повторите вышеописанную проверку.

• **Проверка плотности прилегания методом отрицательного давления, в случае использования фильтров 6035 / 6038 Также фильтры 2000 серии** Большим пальцами надавите на центральное углубление фильтров (серия 2000) или прижмите крышку фильтра и корпус фильтра (6035/6038) друг к другу, легко вдохните и задержите дыхание на 10 секунд.

Если лицевая часть немного сожмется, значит прилегание хорошее. Рис. 6.

Если обнаружена протечка воздуха, измените положение полумаски на лице и / или отрегулируйте натяжение резинок оголовья до устранения протечи. Повторите вышеописанную проверку.

Если **НЕВОЗМОЖНО** достичь правильного прилегания, **НЕ** входите в опасную зону.

Пользователь должен проводить проверку плотности прилегания в соответствии с местным законодательством. Для получения дополнительной информации о процедурах проверки плотности прилегания, пожалуйста, обращайтесь в 3M.

СНЯТИЕ

Не снимайте маску или фильтры и не отключайте подачу воздуха, пока не покинете загрязненную зону.

1. Ослабьте натяжение ремней крепления.
2. Осторожно приподнимите лицевую часть над лицом и снимите маску, поднимая ее вверх от лица.

3. При необходимости отключите подачу воздуха или отсоедините трубку подачи сжатого воздуха от регулятора и расстегните пояс.

ПРИМЕЧАНИЕ Если блок принудительной подачи воздуха загрязнен каким-либо веществом, требующим проведения специальной процедуры очистки, его необходимо поместить в подходящий герметичный контейнер, где он должен оставаться до очистки или списания.

ОЧИСТКА И ДЕЗИНФЕКЦИЯ

Рекомендуется очищать изделие после каждого использования. Если СИЗОД используется более одной смены, его необходимо чистить в конце каждой смены и до следующего применения хранить в оригинальной упаковке или в герметичном контейнере. При очистке маски, для протирки лицевого уплотнения используйте чистящие салфетки 3M™ 105. Снимите фильтры и при необходимости отсоедините регулятор подачи воздуха. Очистите детали (за исключением фильтров): погрузите их в теплый моющий раствор (температура воды не должна превышать 50°C), протрите мягкой щеткой до удаления загрязнения. При необходимости добавьте нейтральное моющее средство. Проздезинфицируйте маску, смочив ее 25% раствором аммиака или гипохлоритом натрия или другим дезинфицирующим средством. Сполосните в чистой, теплой воде и высушите при комнатной температуре на чистом воздухе. **ВНИМАНИЕ** Не используйте чистящие средства, содержащие ланолин или другие масла, для очистки данного изделия. Не стерилизуйте изделие в автоклаве.

Рис. 7. Рис. 8. Рис. 9.

ТЕХНИЧЕСКОЕ ОБСЛУЖИВАНИЕ

Никогда не модифицируйте и не переделывайте данное изделие. Заменяйте детали изделия только оригинальными запасными частями 3M. Техническое обслуживание и ремонт должны проводиться только специалистами, прошедшими необходимую подготовку.

Общий осмотр необходимо выполнять каждый раз перед использованием или ежемесячно при нерегулярном использовании. См. подробности в разделе Процедура осмотра.

Разберите, сняв фильтр, оголовье, клапана вдоха и выдоха. (см. Рис. 7 - 9) Компоненты полумаски, особенно клапаны выдоха и вдоха, должны быть уничтожены и заменены новыми частями, если они повреждены. Клапаны вдоха и выдоха необходимо заменять не менее одного раза каждые два года. Утилизация каких-либо частей данного изделия должна проводиться в соответствии с требованиями местного законодательства об охране труда, технике безопасности и защите окружающей среды.

ХРАНЕНИЕ И ТРАНСПОРТИРОВКА

Данные изделия должны храниться в заводской упаковке в сухой, чистой среде вдали от источников высокой температуры, паров бензина или растворителей. Оригинальная упаковка соответствует требованиям,

предъявляемым к транспортировке продукции в пределах Европейского союза и РФ. При хранении в соответствии с указаниями максимальный срок службы (срок хранения перед использованием плюс срок эксплуатации) составляет 5 лет с даты производства. Храните в соответствии с инструкцией производителя, см. упаковку.



Дата окончания срока хранения



Диапазон температур хранения



Максимальная относительная влажность



Наименование и адрес изготовителя



Для безопасной утилизации загрязненного изделия следуйте требованиям законодательства РФ по утилизации опасных отходов. Данные изделия запрещается утилизировать совместно с бытовыми отходами. Дата изготовления наносится внутри маски, как показано на рисунке 10. Во внутреннем сегменте указан год, а стрелка показывает месяц производства. Дата изготовления может быть определена по круговой диаграмме в виде циферблата, расположенной внутри лицевой части. Рис. 10. Месяц и год производства указываются на оголовье и внутри полумаски под клапаном выдоха.

СЕРТИФИКАТЫ

Данное изделие соответствует базовым требованиям безопасности, изложенным в Приложении Директивы Европейского Сообщества 89/686/ЕЕС и имеет маркировку CE.

Сертификация этих изделий в соответствии со Статьей 10, ЕС об испытаниях, и Статьей 11, ЕС о контроле качества, была проведена BSI, Kitemark Court, Davy Avenue, Knowlhill, Milton Keynes, MK5 8PP, UK (номер уполномоченного органа 0086). Изделия, маркированные единым знаком обращения продукции на рынке государств-членов Таможенного союза, соответствуют требованиям технического регламента Таможенного союза ТР ТС 019/2011 "О безопасности средств индивидуальной защиты".



ЕАС - единый знак обращения продукции на рынке государств-членов Таможенного союза. В сочетании с соответствующим фильтром данная полумаска образует фильтрующее СИЗОД для защиты от газов и/или аэрозольей с изолирующей лицевой частью. Наименование производителя и его юридический адрес 3M Великобритания PLC, Кейн-руд, Брэнкелл, Беркшир, RG12 8HT Великобритания.

ТЕХНИЧЕСКИЕ ХАРАКТЕРИСТИКИ

Защита органов дыхания EN140 – для использования с одобренными байонетными фильтрами 3М, соответствующими EN14367 или EN143, как указано в Справочном буклете.

При использовании со следующим оборудованием 3М этот респиратор может применяться при указанных предельных концентрациях загрязняющих веществ:

Многоразовая полумаска 3М™ и	Предельная допустимая концентрация
P1 противоаэрозольные фильтры	4 ПДК
P2 противоаэрозольные фильтры	12 ПДК
P3 противоаэрозольные фильтры	
Фильтры от газов и паров 1-го класса	50 ПДК или 1000 ppm (0.1% об), в зависимости от того, что ниже.
Фильтры от газов и паров класса 2	50 ПДК или 5000 ppm (0.5% об), в зависимости от того, что ниже.
Специальные/комбинированные фильтры	За дополнительной информацией обращайтесь в 3М.
Регулятор подачи воздуха 3М™	

ПДК – предельно допустимая концентрация

Характеристики подачи воздуха

Минимальный расчетный поток согласно данным изготовителя (MMDF): 150 л/мин.

Максимальный поток - См. соответствующую инструкцию по эксплуатации.

Максимальная рабочая температура: +50 °С. Используя это средство защиты при низких температурах, проявите осторожность, так как повышенная влажность может вызвать замерзание клапанов.



ІНСТРУКЦІЯ З ЕКСПЛУАТАЦІЇ

Уважно ознайомтесь з цією інструкцією та інформацією в листівці до відповідного фільтра 3М™ чи інструкції до елемента подачі повітря 3М™, а також із листівкою-пам'яткою до напівмаски 3М™, де Ви знайдете інформацію про:

- Рекомендоване поєднання елементів подачі повітря 3М™ та/або фільтрів 3М™
- Додаткові аксесуари
- Запасні частини

ОПИС СИСТЕМИ

Ці вироби відповідають вимогам стандарту EN 140:1998 для напівмасок багаторазового використання. Іх слід використовувати в поєднанні з парою рекомендованих фільтрів 3М (детальніше про це читайте в листівці-пам'ятці) для укомплектування системи респираторного захисту від забрудненого повітря.

Така система респираторного захисту використовується для захисту з оточуючого повітря потенційно небезпечних газів, парів та аерозольних часток (за умови використання противоаерозольного фільтра). Цю систему респираторного захисту можна також використовувати з приданим елементом подачі повітря 3М (детальніше читайте в листівці-пам'ятці).

⚠ ПОПЕРЕДЖЕННЯ ТА ОБМЕЖЕННЯ

Зверніть особливу увагу на речення, що відмічені знаками оліху.

⚠ ПОПЕРЕДЖЕННЯ

- Необхідно впевнитись, що цей виріб:
 - Придатний для даного виду робіт;

- Використовується згідно наведених інструкцій;
- Використовується протягом усього часу знаходження в небезпечній зоні;
- Своєчасно замінюється у випадку необхідності.

Щоб забезпечити захист користувача від певних аерозольних забруднювачів повітря, необхідно впевнитись, що правильно вибрано засіб захисту, користувач пройшов відповідне навчання, використовує та обслуговує засіб захисту як належне. Недотримання усіх інструкцій під час використання цього виробу та/або невикористання респираторного захисту протягом усього часу знаходження в небезпечних умовах може несприятливо вплинути на здоров'я робітника та призвести до серйозних захворювань або постійної непрацездатності.

- Для визначення придатності виробу для використання у певних умовах необхідно враховувати вимоги національного законодавства. Уважно вивчіть усю надану інформацію або зверніться до відповідального за охорону праці на Вашому підприємстві чи до технічного спеціаліста місцевого офісу компанії 3М: 03680, Україна, м.Київ, вул. Амосова 12 тел. (044) 490 57 77 факс (044) 490 57 75
- Перед початком користування засобом індивідуального захисту користувач має пройти відповідне навчання.
- Використовуйте лише у комплекти з фільтрами/елементами подачі повітря та запасними частинами/аксесуарами, переліченими в листівці-пам'ятці, та за робочих умов, поданих у розділі **Технічні характеристики**.
- Не використовувати при концентрації кисню в повітрі менше 19,5% (рекомендація 3М; нормативні документи різних країн можуть встановлювати свої вимоги щодо допустимого рівня кисню у повітрі; якщо у вас виникають

сумніви, звертайтеся за інформацією до уповноважених організації).

- Не використовувати для респіраторного захисту від невідомих атмосферних забруднювачів, якщо концентрація забруднення повітря невідома або є миттєво небезпечна для життя та здоров'я. Не використовувати для захисту від атмосферних забруднювачів, які генерують високу температуру під час реакції з активованим вугіллям.
- Не використовуйте продукт у вогнебезпечному середовищі.
- **Завжди обирайте та використовуйте адекватне захисне обладнання для виконання робіт в умовах присутності вогню або іскор.**
- У разі необхідності використання у вибухонебезпечній або вогнебезпечній атмосфері зв'яжіться з технічним спеціалістом відділу засобів індивідуального захисту місцевого офісу компанії 3M.
- Не використовувати в якості саморятівника.
- **Виріб не призначений для користувачів із бородюю або іншим заростом на обличчі, що може вплинути на щільність прилягання респіратора та суттєво знизити рівень захисту.**
- Терміново залиште забруднену зону, якщо:
 - a) Стає важко дихати.
 - b) З'явилось запаморочення або інше нездужання.
 - c) Відчувається запах або смак забруднювачів повітря, або з'являється інше подразнення.
 - d) Потік повітря у плевмаску уповільнюється або зупиняється.
 - e) Пошкоджена будь-яка частина системи.
- Ніколи не відмовляйтеся та не переробляйте цей виріб. Використовуйте для заміни тільки оригінальні запасні частини 3M.
- Національне законодавство може накладати спеціальні обмеження стосовно використання фільтруючих елементів у залежності від їх класу захисту та типу маски, що використовується. Використання будь-якої маски 3M та фільтруючих елементів має задовольняти вимогам відповідних стандартів або рекомендаціям спеціаліста з охорони праці.
- Матеріали, що контактують зі шкірою користувача, не були зареєстровані у якості таких, що можуть викликати алергічні реакції у більшість людей.
- Ці вироби не містять компонентів, вироблених з натурального каучукового латексу.
- Якщо Ви використовуєте систему для подачі стисненого повітря, переконайтеся, що: • Джерело подачі стисненого повітря Вам добре відомо. • Рівень чистоти повітря є контрольований. • Стиснене повітря є придатним для дихання, воно відповідає вимогам стандарту EN12021 або відповідного національного стандарту.
- Не використовуйте кисень або збагачене киснем повітря при використанні респіраторних систем з подачею стисненого повітря.
- Під час дуже інтенсивної роботи в момент найсильшого вдиху в напівмасці може виникати негативний тиск. Відрегулюйте обладнання відповідним чином або скористайтесь іншою системою респіраторного захисту.

ПІДГОТОВКА ДО ВИКОРИСТАННЯ КОМПЛЕКТАЦІЯ

Перевірте, чи не пошкоджено частини маски під час транспортування.

Перевірте, щоб обладнання було у повній комплектації, непошкоджено та правильно зібране. Будь-які пошкоджені частини або частини з дефектами потрібно замінити перед використанням.

Огляд

Перед початком використання обладнання рекомендується слідувати наступній процедурі перевірки:

1. Перевірте лицьову частину на відсутність тріщин, дефектів та бруду. Переконайтеся, що лицьова частина, особливо обтюратор, не пошкоджена. Матеріал повинен бути еластичним.
2. Перевірте клапани вдиху на відсутність тріщин або розривів. Підніміть клапани та перевірте сідла клапанів на відсутність забруднення та тріщин.
3. Певніться, що пасики кріплення не мають пошкоджень та зберігають гарну еластичність.
4. Опляньте усі пластикові частини. Вони не повинні мати ознак пошкодження або зношення.
5. Переконайтеся, що всі ущільнювачі встановлені міцно.
6. Відкрийте кришку клапану видиху та перевірте стан клапану та його гнізда щодо можливого забруднення, деформації, тріщин або розривів. Закрийте кришку клапану.

ВСТАНОВЛЕННЯ ФІЛЬТРУЮЧИХ ЕЛЕМЕНТІВ

Порядок встановлення фільтруючих елементів наведено у відповідних інструкціях з експлуатації. (наприклад, фільтри 3M™ / елемент подачі повітря 3M™).

ІНСТРУКЦІЯ З ОДЯГАННЯ

У кожному випадку використання респіратора слідуйте наведеним нижче інструкціям.

1. Налаштуйте головні ремені для того, щоб забезпечити комфортне прилягання до голови.

Стандартне кріплення

2. Прикладіть респіратор до обличчя так, щоб він зверху заходив на перенісся, а знизу закривав підборіддя. Заведіть нагуб'я респіратора за маску голову.
3. Візьміть двома руками кінцями нижніх пасиків кріплення, заведіть їх за шию та застібніть.
4. Підтягніть верхні еластичні пасики таким чином, щоб досягнути надійного, але достатньо комфортного прилягання маски до обличчя. У той самий спосіб підтягніть нижні пасики кріплення. (Натягування пасиків можна зменшити натиснувши на внутрішню частину пряжки). Малюнок 1.

Відкидне кріплення

1. Налаштуйте ремені для голови на масці, як показано на малюнок 2 та 3.
 2. Налаштуйте розміри кріплення як потрібно для комфортного прилягання до голови.
 2. Однією рукою тягніть кінцеву частину головних ремінів, іншою рукою притупіть напівмаску до Вашого обличчя (див. мал. 4).
 3. Подальші дії 3-4 як показано на малюнок.
- Використання ремінів для голови 7585F Від'єднайте ремені для голови від маски. Обережно протягніть кінець ремня через пряжку огів'я, регулюючи довжину ремня з тильного боку пряжки. Повторіть з обох сторін. **УВАГА!** Переконайтеся, що

ремінці не перекрутились, оскільки це може негативно вплинути на прилягання продукту.

ПЕРЕВІРКА ЩІЛЬНОСТІ ПРИЛЯГАННЯ

• **Перевірка щільності прилягання маски за допомогою позитивного тиску (для всіх ухвалених типів)**, (всі фільтри за винятком фільтрів 3M™ 6035/6038/ 2000 серії)

Накрийте гніздо клапана видиху долонею і злепка видихіть.

Малюнок 5.

Якщо півмаска дещо вигинається, і не відбувається протікання повітря між обличчям і маскою, належна герметичність забезпечена.

У разі просочення поправте положення маски на обличчі та / або відрегулюйте натягування пасів кріплення задня усунення просочування.

Знову проведіть перевірку щільності прилягання.

• **Перевірка щільності прилягання маски з фільтрами 6035/ 6038 за допомогою негативного тиску.** Також фільтри 2000 серії.

Притисніть великими пальцями центральну заглибину фільтра (для серії 2000), або притисніть кришку до корпусу фільтра (для моделей 6035/6038), тоді легко вдихніть та затримайте дихання на десять секунд.

Якщо півмаска трошки зменшується у розмірі, необхідне прилягання досягнуто. Малюнок 6.

У разі просочення поправте положення маски на обличчі та / або відрегулюйте натягування пасів кріплення задня усунення просочування. Знову проведіть перевірку щільності прилягання.

Якщо щільного прилягання маски досягнути НЕ ВДАЄТЬСЯ, виходіть до забрудненої зони НЕ ДОЗВОЛЯЄТЬСЯ.

У деяких країнах перед початком користування респіратором користувач має пройти тест на перевірку щільності прилягання респіратора до обличчя.

Зверніться до місцевого офісу компанії 3M, щоб отримати більше інформації щодо проведення перевірки щільності прилягання.

ЯК ЗНИМАТИ

Не знімайте з обличчя напівмаску чи фільтри та не вимикайте елемент подачі повітря до того, як покинете зону забруднення.

1. Ослабте тихі пасів кріплення.
2. Обережно зніміть півмаску з обличчя, рухаючи її трошки вгору та вперед.

3. Якщо потрібно, вимкніть елемент подачі повітря або від'єднайте від регулятора балон подачі стисненого повітря, а тоді розстебніть поясний ремінь.

ПРИМІТКА. Якщо система респіраторного захисту використовувалась у таких умовах, що вимагають спеціальної процедури дезактивації, треба помістити всі забруднені частини системи у придатну для цього ємність та герметично закрити до того моменту, коли буде проводитись процедура дезактивації.

ІНСТРУКЦІЯ З ОЧИСТКИ

Рекомендується очищувати маску після кожного використання.

У разі багаторазового використання респіратора, по завершенню робочої зміни необхідно очистити внутрішню частину обтюратора. Використовуйте оригінальну упаковку для зберігання респіратора. Очистити респіратор можна за допомогою серветки 105. Змініть фільтри та від'єднайте

елемент подачі повітря, якщо потрібно. Очищуйте частини респіратора (окрім фільтрів) за допомогою теплої мильної розчину (температура води не має перевищувати 50°C) та м'якої щітки. Додайте нейтрального мийного засобу, якщо це необхідно. Для дезінфекції маски можна використовувати четвертинний розчин аманічного дезінфікуючого засобу або гіпохлориту натрію. Прополощіть у теплій чистій воді, висушіть в умовах незабрудненого повітря при кімнатній температурі. **УВАГА!** Не використовуйте мийні засоби з вмістом ланоліну або інших олій. Не можна стерилізувати.

Малюнок 7. Малюнок 8. Малюнок 9.

ОБСЛУГОВУВАННЯ

Ніколи не вивозіть ніколи та не переробляйте цей виріб. Використовуйте для заміни тільки оригінальні запасні частини 3M. Догляд, обслуговування та ремонт повинен проводити персонал, який пройшов відповідну підготовку. Загальна перевірка виконується безпосередньо перед використанням або раз на місяць, якщо виріб не використовується регулярно. Детальніше див. у розд. Інструкції з перевірки.

Від'єднайте фільтр, паси кріплення, клапани вдиху та видиху. (дивіться малюнок 7 - 9). У разі поломки компоненти респіраторів, особливо клапани вдиху та видиху, повинні бути утилізовані та замінені новими запасними частинами. Клапани вдиху та видиху повинні замінюватись як мінімум кожні два роки. Якщо необхідно утилізувати якісь частини респіраторної системи, це необхідно проводити у відповідності до місцевого законодавства з охорони праці та навколишнього середовища.

ЗБЕРІГАННЯ Й ТРАНСПОРТУВАННЯ

Ці вироби слід зберігати в оригінальному пакуванні в сухому чистому місці, а також запобігти впливу на них високої температури і вилітати розчинників та бензину.

Для транспортування виробу використовуйте оригінальну упаковку. У разі зберігання виробу відповідно до визначених умов максимальний термін придатності (зберігання плюс використання) становить 5 роки від дати виготовлення.

Зберігати у відповідності з інструкцією виробника, дивіться відповідну інформацію на упаковці.



Кінцевий термін зберігання



Температурний режим зберігання



Максимальна вологість повітря



Назва та адреса виробника



Утилізуйте згідно з місцевими правилами

Дата виробництва повинна бути відображена на решітці з датами, на внутрішній поверхні напівмаски, як показано на мал. 10. Кожна крапка на решітці відповідає квартал (наприклад 3 місяць) зазначеного року. Приклад показує 1-ший квартал 2012 (наприклад 01/01/12 - 31/03/12). Діаграма всередині півмаски вказує на дату виробництва. Малюнок 10. Головні ремінь та тримач фільтра марковані круговою діаграмою, на якій відображено місяць та рік виробництва. На клапані видиху нанесено інформацію про рік виробництва.

СЕРТИФИКАЦИЈА

Ци вироби відповідають вимогам Європейської директиви 89/686/EEC та мають маркування CE.
Сертифікація на відповідність параграфу 10 (випробування типових зразків продукції) та параграфу 11 (перевірка якості відповідно до вимог Євросоюзу) проведена BSI, Kitemark Court,

Davy Avenue, Knowhill, Milton Keynes, MK5 8PP, Велика Британія (Акредитований орган 0086). 3M Велика Британія PLC, 3M Centre, Cain Road, Брекнелл, RG12 8HT, 0870680060
Відповідність вимогам діючого Технічного регламенту на засоби індивідуального захисту підтверджується Декларацією про відповідність.

ТЕХНІЧНІ ХАРАКТЕРИСТИКИ

Респіраторний захист EN140 – для використання з фільтрами з байонетним замком, затвердженими 3M, до EN14387 або EN143, як детально описано в листівці-пам'ятці.
Використовуючи нижченаведене обладнання 3M, маску можна використовувати в середовищі з рівнем забруднення до

Напіvmаска багаторазового використання 3M™ із	Максимальна концентрація використання
Противаерозольним фільтром P1	4 x ГДК
Противаерозольним фільтром P2	12 x ГДК
Противаерозольним фільтром P3	50 x ГДК
Противагазовим фільтром 1 класу захисту	12 x ГДК або 1000 ppm (0.1% об) або нижче
Противагазовим фільтром 2 класу захисту	12 x ГДК* або 5000 ppm (у залежності від того, який з двох показників є нижче)
Спеціальні та комбіновані фільтри	Зверніться до місцевого офісу 3M, щоб отримати додаткову інформацію.
Елементом подачі повітря 3M™	50 x ГДК

ГДК – гранично допустима концентрація

Характеристики подачі повітря

Мінімальний рівень подачі повітря - 150 л/хв.

Максимальна подача повітря — див. відповідні інструкції з експлуатації.

Максимальна температура робочого середовища: +50 °С. При використанні обладнання в умовах низьких температур, завіва вологість може викликати замерзання клапанів вдиху та видиху.



UPUTE ZA UPORABU

Molimo pročítajte upute skupa sa primjerenim uputama za upotrebu 3M™ Filter letka ili 3M™ Zračne jedinice i sa referentnim letkom 3M™ djela za lice gdje ćete pronaći informacije o:

* Odobrena kombinacija 3M™ Zračnih filtera ili 3M™ Filtera

- dodaci
- rezervni dijelovi

OPIS

Ovi proizvodi udovoljavaju zahtjevima EN 140:1998; polumaska za višekratnu upotrebu i trebala bi se upotrebljavati u kombinaciji sa parom odobrenih 3M filtera (pogledati referentni letak) kako bi se formirao aparat za filtriranje za zaštitu respiratornog sustava.

Ovi proizvodi su dizajnirani da uklanjaju potencijalno opasne plinove, pare i/ili čestice iz okolne atmosfere. Ovaj aparat pže se koristiti i kao sistem sa 3M Zračnom jedinicom (pogledati referentni letak).

⚠ UPOZORENJA I OGRANIČENJA

Posebnu pažnju treba obratiti na upozoravajuća stanja koja su označena znakom.

⚠ UPOZORENJE

Uvijek budite sigurni da je kompletan proizvod

- odgovarajući za primjenu
- isprano namješten
- nošen tijekom cijelog perioda izloženosti
- zamjenjen kada je potrebno

Odgovarajući izbor, trening, uporaba i odgovarajuće održavanje su neophodne stavke kako bi proizvod pomogao nosiocu u zaštiti od određenih zagađivača u zraku. Ako ne slijedite sve upute za uporabu ovih proizvoda respiratorne zaštite ili ih ne nosite prema propisima, također i proizvod tokom svog vremena izloženosti, može imati suprotan efekt na zdravlje nosioca, dovesti do ozbiljnih oboljenja ili trajne nesposobnosti.

- Za prilagodjavanje i odgovarajuću uporabu po lokalnoj regulativi, za sve informacije obratite se voditelju zaštite na radu iz lokalnog 3M ureda (3M (EAST) AG Podružnica RH, ŽITNJAK BB, ZAGREB tel:01/2499-789).
- Prije upotrebe, korisnik mora biti educiran u smislu korištenja kompletnog proizvoda u skladu sa primjenjenim standardima i vodičima za zdravlje i sigurnost.
- Koristiti samo sa Filterima/Zračnim jedinicama i rezervnim

djelovima/opremom koja je navedena u referentnom letku i unutar uvjeta korištenja koji su navedeni u **Tehničkim specifikacijama**.

- Ne koristiti S-seriju u atmosferi koja sadrži manje od 19,5% kisika (3M definicija). Zemlje mogu individualno primjenjivati vlastita ograničenja za pomanjkanje kisika. Potražite savjet ako sumnjate).
- Ne upotrebljavati za zaštitu od atmosferskih kontaminacija/koncentracija koje imaju slaba upozorenja ili nepoznata , trenutnu opasnost za život i zdravlje (IDHL), kontaminacija /koncentracija koje stvaraju visoke temperature u dodiru s kemiskim filterima.
- **(umetanje sigurnosnog trokuta) Ne upotrebljavati u zapaljivoj okolini.**
- **Izaberite i nosite odgovarajuću zaštitu kada ste izloženi varnicama i /ili plamenu.**
- U slučaju namjeravanja korištenja u eksplozivnoj sredini, kontaktirajte 3M tehnički servis.
- Ne upotrebljavati u svrhu spašavanja.
- **Ne koristiti ako ste neobrijeni, zato što u tom slučaju respirator ne može zadovoljavajuće prijanjati uz lice**
- Odmah napustiti kontaminiranu prostoriju, ako:
 - a) Disanje postaje otežano ili se povećava otpor pri disanju.
 - b) Se pojave nesvjesjica ili mučnina.
 - c) Osjetite okus ili miris zagadivača ili dodje do iritacije.
 - d) Protok zraka u masku pada ili prestaje
 - e) Ako se bilo koji dijelovi sistema oštete.
- Nikada ne prepravljajte ovaj proizvod. Dijelove mjenjajte samo sa originalnim 3M dijelovima.
- Lokalni zakoni mogu definirati specifična ograničenja u upotrebi filtera, ovisno o njihovoj klasi i odabranoj polumasci. Uporeba bilo koje kombinacije 3M polumaski i filtera treba biti u skladu sa standardima zdravlja i sigurnosti, selektorima respiratorne zaštite ili u skladu sa zahtjevima zaštite na radu.
- Kod većine korisnika nisu poznate alergijske reakcije na materijale, koji dolaze u kontakt sa kožom.
- Ovi proizvodi ne sadrže komponente od prirodne gume, lateksa.

- Ako koristite modele sa dobavom zraka osigurajte da: • je poznat izvor zraka • je poznata čistoća zraka • je dobavljeni zrak odgovarajuće kvalitete prema EN12021.
- Ne koristite kisik ili zrak obogaćen kisikom.
- Na vrlo visokoj stopi, pritisak u djelu za lice može postati negativan na vrhu toka udisaja. Prikladite opremu prema potrebi ili razmotrite alternativni uređaj za zaštitu respiratornog sustava.

PRIPREMA ZA UPOTREBU

OTPAKIRAVANJE

Provjerite sadržaj paketa zbog oštećenja i jesu li u njemu sve komponente.

Provjerite da li je uređaj kompleatan, neoštećen i korektno montiran. Neka oštećenja ili defektni dijelovi moraju biti

zamjenjeni sa originalnim 3M dijelovima prije korištenja. Pogledajte tehničku specifikaciju za dužinu crijeva za disanje.

Provjere

Sljedeći postupak je preporučen prije upotrebe

1. Provjerite postoje li na dijelovima za lice napuknuća, oštećenja i prjaviština. Ispitajte ima li na dijelovima za lice, a posebno na području brtve, deformacija. Materijal mora biti savitljiv, a ne krut.
2. Provjerite postoje li na ventilima za udisanje napuknuća ili oštećenja. Podignite ventile i provjerite postoje li na njihovim sjedištima prjavištine ili napuknuća.
3. Provjerite da li su naglavni dijelovi (trake) netaknuti i elastični.
4. Provjerite sve plastične dijelove za znakovima pukotina ili zamora
5. Provjerite imaju li sve brtve ispravan dosjed.
6. Skinite pokrov ventila za izdisanje pa provjerite postoje li na tom ventilu i njegovom sjedištu znakovi prjavištine, deformacija, napuknuća i oštećenja. Vratite pokrov ventila za izdisanje.

UPUTE ZA SASTAVLJANJE

Za sklapanje pogledajte odgovarajuće korisničke upute. (pr. 3M™ Filteri/3M™ Zračna jedinica).

UPUTSTVO ZA POSTAVLJANJE

Upute za prijanjanje se moraju pratiti svaki put kada se proizvod nosi.

1. Prilagodite veličinu podloge za glavu kako bi udobno prijanjala uz glavu.

Standardna suspenzija

2. Postavite respirator preko nosa i usta udobno prijanjajući na nosnom mostu, te podignite nadglavnu traku na tjeme.
3. Uzmite donji dio traka u svaku ruku, postavite trake iz vratu te ih zakvačite zajedno
4. Stegnete trake potežući ih za krajeve kako bi postigli komforan i siguran dosjed.Stegnite trake istovremeno.(Trake se mogu upustiti pritskom donje strane kopčji). Slika 1.

Suspenzija prema dolje

1Prilagodite pojas za glavu na dio za lice kao što je prikazano na slici 2 i 3. Prilagodite podlogu za glavu po potrebi kako bi udobno prijanjala na glavu.

2. Dok držite pojas za glavu s jednom rukom, umetnite dio za lice na svoje lice (vidjeti sliku4).

3 Sada pratite korake 3 - 4 kako je nabrojano iznad. Ako koristite 3M™Preklonpi pojas za glavu 7585F. Uklonite originalni pojas za glavu iz maske. Polako provucite kraj uzice kroz kopču na 3M™Preklonpnom pojasu za glavu poravnavajući pritom uzicu s bočnom stranom kopčete te provucite uzicu kroz nju. Ponovite s obje strane. OPREZ Pripravite da se uzice ne zapetljaju, jer o može naštetiti prijanjanju proizvoda.

PROVJERA PRIJANJANJA

- **Provjera stvarnog tlaka korisničke brtve (za sve odobrene konfiguracije)** (svi filteri osim serije 3M™ 6035 /6038/ 2000 Filtera).

Postavite dlan ruke preko izdisajnog ventila te izdišite lagano. Slika 5.

Ako se element za lice lagano ispušći te se ne otkrije propuštanjem između lica i elementa za lice, odabrana je ispravna brtva.

Ako primjetite curenje zraka, repozicionirajte polumasku na licu i/ili ponovno namjestite pritisak naglavnih traka kako bi eliminirali curenje

Ponovite postupak prijanjanja.

• **Provjera negativnog tlaka korisničke brtve s filterima 6035 / 6038 Također Serija filtera 2000.**

Pritisnite palcima središnju udubinu filtera (serija 2000), ili pritisnite zajedno poklopac i tijelo filtra (6035/6038), lagano udahnite i zadržite dah desetak sekundi.

Ako se polumaska lagano uvuča postignuto je pravilno prijanjanje Slika 6.

Ako primjetite curenje zraka, repozicionirajte polumasku na licu i/ili ponovno namjestite pritisak naglavnih traka kako bi eliminirali curenje. Ponovite postupak prijanjanja.

Ako NE MOŽETE pravilno podesiti, nemojte ulaziti u opasno područje.

korisnici treba da provjere prijanjanje u skladu sa lokalnim zahtjevima.

Za informacije u vezi sa procedurama za provjeru prijanjanja molimo da kontaktirate 3M

ISKLJUČENJE

Ne uklanjajte dio za lice, filtere ili isključujte zračnu jedinicu dok ne ispraznite kontaminirajuće područje.

1. Popustite naglavne trake
2. Oprezno podignite polumasku sa lica, te je uklonite odmičući je od lica face.
3. Ako je potrebno isključite zračnu jedinicu ili iskoččajte kompresiranu cijev sa zrakom iz regulatora, i otkopčajte remen.

UPOZORENJE Ako se respirator koristi u okolini gdje su zagadivači supstance, koje zahtijevaju specijalne postupke dekontaminacije, trebaju se staviti u odgovarajuće kontejnere i zatvori sve dok to ne bude dekontaminirano ili odbačeno.

ČIŠĆENJE I DEZINFEKCIJA

Čišćenje je preporučeno poslije svake upotrebe. Ako se respirator koristi za više od jedne smjene, treba ga očistiti iz svake te pohraniti u originalno pakiranje ili u zatvorene spremnike. Za čišćenje respiratora, Trebali bi koristiti 3M 105 Maramicu za brisanje respiratora. Uklonite filtere i iskopčajte zračnu jedinicu ako je potrebno. Očistite djelove (osim filtera) potapanjem u toplu tekućinu za čišćenje (temperatura vode ne smije biti preko 50°C), i, te ribajte mekanom četkom dok se ne očisti. Dodajte neutralni deterdžent ako je potrebno. Dezinficirajte polumasko potapajući je u otopinu kvaternog amoniaka ili natrijevog hipoklorida ili nekog drugog dezinficijensa isperite u čistoj, toploj vodi, te osušite zrakom na sobnoj temperaturi u nekontaminiranoj atmosferi. OPREZ Ne

koristite čistače koji sadržavaju lanolin ili druga ulja na ovom proizvodima Ne autoclave

Slika 7. Slika 8. Slika 9.

ODRŽAVANJE

Nikada ne prepravljajte ovaj proizvod. Dijelove mjenjajte samo sa originalnim 3M dijelovima.

Održavanje, servisiranje i popravku mora obavljati samo obučena, ovlaštena osoba.

Prije korištenja potrebno je provesti opći pregled ili se on treba provoditi jednom mjesečno ako se proizvod ne koristi redovito. Za specifične pojedinosti pogledajte odjeljak Postupci provjere.

Rastavite uklanjanjem uloška, filtera, naglavnog dijela, udisajnog i izdišajnog ventila. Vidi slike 7 - 9) Komponente respiratora, posebno izdisajni i udisajni ventili trebali bi biti bačeni ili zamijenjeni s novim dijelovima kada su oštećeni. Udisajni i izdisajni ventili trebali bi se zamijeniti barem svake dvije godine. Ovi proizvodi se moraju odlagati prema lokalnim regulativama.

SKLADIŠTENJE I TRANSPORT

Ovi proizvodi bi trebali biti pohranjeni u pakiranju u suhim, čistim uvjetima daleko od izvora visoke temperature i benzijske pare i otapala.

Originalno pakiranje je odgovarajuće za transport kroz Europsku Uniju. Kada se pohranjuje kao što je navedeno, maksimalni vijek trajanja (rok trajanja plus životni vijek) je 5 godina od datuma proizvodnje. Skladištiti u skladu sa upustvom proizvođača, pogledati pakiranje.



Rok trajanja



Raspon temperatura



Maksimalna relativna vlažnost



Ime i adresa proizvođača



Zbrinite u otpad u skladu s lokalnim propisima

Datum proizvodnje može se utvrditi ispitujući datum rešetke unutar dijela za lice, kao što je prikazano na slici 10. Svaka točka u kutiji predstavlja četvrtinu (npr. 3 mjeseca) označene godine. Primjer prikazuje prvu četvrtinu 2012.godine (npr. od 01/01/12 – 31/03/12). Datum proizvodnje može biti ustanovljen po oznaci unutar respiratora Slika 10. Sklop pojasa za glavu i držača filtra su označeni s datumom koji označava mjesec i godinu proizvodnje, a ventil za izdisaj je označen s godinom proizvodnje.

ODOBRENJA

Ovi proizvodi zadovoljavaju zahtjeve Direktive Europske unije 89/686/EEC (Direktiva za osobnu zaštitnu opremu) tako da su označeni CE znakom.

Certificiranje prema članku 10, EC tipsko ispitivanje i članku 11, EC kvaliteta kontrole, obavio je BSI, Kitemark Court, Davy Avenue, Knowlhill, Milton Keynes, MK5 8PP, UK (Nadležno tijelo broj 0086).

ТЕХНИКА SPECIFIKACIJA

Respiratorna Zaštita EN140 - za upotrebu sa 3M odobrenim bajunetnim filterima za EN 14387 ili EN143 kao što je objašnjeno u referentnom listku.

Kada se upotrebljava sa slijedećom 3M opremom, respirator se može upotrijebiti u koncentraciji kontaminata do

3M™ Polumaska za višekratnu upotrebu sa	Maksimalne granice izloženosti
P1 filtri čestica	4 x TLV
P2 filter za čestice	10 x TLV*
P3 filtri čestica	50 x TLV*
Filteri za plinove i pare klase 1	10 x TLV ili 1000 ppm (0.1% vol) što god je niže
Filtri plina i pare klase 2	10 x TLV* ili 5000 ppm (koje je niže)
Specijalni/Kombinirajući Filtri	Kontaktirajte 3M za dodatne informacije
3M™ Zračna jedinica	50 x TLV*

TLV – granična vrijednost

Karakteristike Protoka

Minimalni protok dat od proizvođača 150 l/min.

Maksimalni protok - Pogledaj odgovarajuće uputstvo za uporabu.

Maksimalna temperatura za rad: +50 °C. Ako se proizvod koristi na niskim temperaturama i sa visokom vlagom ventili se mogu smrznuti



ИНСТРУКЦИИ ЗА УПОТРЕБА

Моля прочетете тези утвърждения, както и инструкциите за употреба на съответния 3M филтър или на 3M системата за подаване на въздух и референтната листовка на 3M връшки части, където ще намерите информация за:

- Одобрени комбинации на 3M™ Система за подаване на въздух и / или 3M™ филтри
- Аксесоари
- Резервни части

ОПИСАНИЕ НА СИСТЕМАТА

Тези продукти отговарят на изискванията на EN 140:1998, полумаски за многократна употреба и трябва да се използват само в комбинация с одобрени двойни 3M филтри (виж референтната листовка) за да се получи филтриращ апарат за респираторна защита.

Това оборудване е проектирано да предпазва от потенциално опасни газове, пари и/или частици от заобикалящата атмосфера. Този апарат може също да се използва с 3M система за подаване на въздух (вижте референтната листовка).

⚠ ПРЕДУПРЕЖДЕНИЯ И ОГРАНИЧЕНИЯ

Обърнете особено внимание на указанията, обозначени с този знак.

⚠ ВНИМАНИЕ

Уверете се, че продуктът е:

- Подходящ за съответното приложение
- Правилно поставен
- Използван през цялото време на излагане
- Подменян при необходимост

Правилният избор, обучение, употреба и поддръжка са необходими, за да може продуктът да защити

потребителя от определени въздушнопреносими замърсители. Неспазването на всички инструкции за употребата на тези продукти за респираторна защита и/или липсата на правилно носене на целия продукт по време на излагане на замърсителите, може да увреди здравето на потребителя, да доведе до сериозно или животозастрашаващо заболяване или постоянна инвалидност.

- За приложимост в конкретни условия и правилна употреба, следвайте Българското законодателство в областта на безопасността, вземете под внимание цялата предоставена информация, контактувайте с Отговорника по безопасността или представител на 3 M. 3M България ЕООД, Бизнес Парк София, сграда 4, етаж 2, София 1766, тел: 02/960 19 11
- Преди употреба, потребителят трябва да бъде обучен за правилното използване на продукта в съответствие с приложимите стандарти/ръководства по здраве и безопасност.
- Използвайте само с Филтри! Системи за подаване на въздух и резервни части и аксесоари изброени в референтната листовка и в съответствие с условията за употреба упоменати в Техническата спецификация.
- Не използвайте в атмосфера със съдържание на кислород по-малко от 19.5% (По определение на 3M. Отделните държави могат да определят собствени граници на кислородния дефицит. Потърсете съвет при съмнение).
- Не използвайте за респираторна защита срещу атмосферни замърсители/концентрации с лоши предвидителни качества, които са непознати или непосредствено опасни за живота и здравето (IDLH), както и срещу замърсители/концентрации, генериращи висока температура при реакция с химически филтри.

- Не използвайте в пожаро-опасна атмосфера.
- **Изберете и носете подходящи защитни средства при излагане на искри и/или пламъци.**
- При намерение за употреба в експлозивна среда, се свържете с Техническият отдел на 3M.
- Не използвайте с цел евакуация.
- **Не използвайте с брада или друго лицево окосмение, което би възпрепятствало доброто упътнение на лицето с продукта.**
- Веднага напуснете замърсената зона при:
 - a) поява на затруднено дишане или при повишено съпротивление при дишане;
 - b) поява на замаяност или дискомфорт;
 - c) ако усетите замърсителите с органите на обоняние или вкус или се появи друг вид дразнене.
 - d) намаляване или спиране на въздушния поток в лицевата част;
 - e) повреда, в която и да е част на системата;
- Не променяйте и не поправяйте продукта. За смяна използвайте само оригинални резервни части на 3M.
- Националните регулации може да налагат специфични ограничения на употребата в зависимост от класа на филтъра и използваната лицева част. Използването на която и да е 3M лицева част/филтърна комбинация трябва да бъде в съответствие с действащото национално законодателство.
- Не е известно материалите, които могат да влязат в контакт с кожата на потребителя да причиняват алергични реакции.
- Тези продукти не съдържат компоненти от естествен каучук.
- При употреба в режим на подаване на пречистен въздух проверете дали:
 - Източникът на въздух е известен.
 - Чистотата на доставения въздух е известна.
 - Доставеният въздух е с качество, годно за дишане, съобразно EN12021.
- Не използвайте в бедна или обогатена на кислород среда.
- При работа с голямо натоварване, налягането във връхната част може да стане негативно при висок дихателен поток. Направете необходимите настройки или използвайте алтернативна форма на респираторна защита.

ПОДГОТОВКА ЗА УПОТРЕБА

РАЗПАКОВАНЕ

Прегледвайте съдържанието на пакета за повреди при транспортирането и вижте дали всички съставни части са налични.

Проверете дали устройството е напълно и правилно спобико и неповредено. Всяка повредена или дефектна част трябва да бъде сменена само с оригинални резервни части на 3M.

Проверка

Преди употреба се препоръчва следната процедура за проверка:

1. Проверете лицевата част за пукнатини, съсани места и мръсотия. Уверете се, че лицевата част, особено при уплътняването с лицето, не се е усукала. Материалът трябва да е гъвкав – не вътвърден.

2. Проверете клапаните за вдишване за пукнатини или разкъсвания. Подвижните клапаните и проверете гнездото за мръсотия или пукнатини.

3. Уверете се, че лентите за глава са цели и достатъчно еластични.

4. Проверете всички пластмасови части за следи от напукване или износване.

5. Уверете се, че всички уплътнители са правилно поставени в гнездата.

6. Махнете капака на клапана за издишване и проверете клапана за издишване и гнездото за следи от мръсотия, усукване, пукнатини или разкъсвания. Поставете отново капака на клапана за издишване.

ИНСТРУКЦИИ ЗА СГЛОБЯВАНЕ

Вижте съответните Инструкции за потребителя за инструкции при монтаж. (пр. 3M™ филтри / 3M™ Система за подаване на въздух).

ИНСТРУКЦИИ ЗА ПОСТАВЯНЕ

Инструкциите за поставяне трябва да се спазват при всяка употреба на продукта.

1. Настройте размера на гнездата на главата, за да се поставят удобно на главата.

Стандартно окачване

2. Поставете комфортно респиратора върху носа и устата и изтеглете коронката над върха на главата.
3. Заколчайте долните ленти зад врата.
4. Затегнете горните ленти посредством издърпване на краищата на лентите до постигане на комфортно и сигурно прикрепяне. Затегнете и долните ленти по същия начин. (Лентите може да се отпуснат при натискане на вътрешната страна на катарамата). Фигура 1.

Падащо окачване

1. Настройте системата на главата и лицевата част, както е показано на фигури 2 и 3. Настройте размера на гнездата на главата, за да се поставят удобно на главата.
2. Докато държите лентите за глава, хванете края на лентата с една ръка, плъзнете лицевата част върху лицето си (виж фигура 4).

3. Сега следвайте стъпки 3 - 4 като изброените по-горе. Ако използвате 3M™ Foldable Head Cradle 7585F. Махнете оригиналната закопчалка от маската за главата. Внимателно прекрачайте края на каишката през закопчалката на гнездото на 3M™ Модерно съвременно гнездо за главата чрез подравняване на лентата със задната страна на скобата и плъзнете каишката през Повторете и за двете страни. **ВНИМАНИЕ** Уверете се, че лентите не са се усукали, тъй като това може да попречи на правилното прилепване на продукта.

ПРОВЕРКА НА ПОСТАВЯНЕТО

• **Потребителска проверка на уплътнението за вакуумиране (за всички одобрени конфигурации)** (всички филтри с изключение на 3M™ 6035 /6038/ 2000 серии филтри).

Поставете дланта върху изпускателния клапан и издишайте леко. Фигура 5.

Ако лицевата част леко се подуе и не се забелязва изтичане на въздух между лицето и лицевата част, получило се е правилно уплътнение.

Ако се установи проникване на въздух, репозиционирайте респиратора върху лицето и/или регулирайте еластичните ленти до елиминирване на проникването.

Повторете гореописаната проверка.

• **Потребителска проверка на вакуумирането със серии 6035 / 6038 филтри** Също така сериите филтри 2000.

Натиснете с палци в централната вдлъбнатина на филтрите (за серия 2000) или натиснете покритието на филтъра и тялото му едновременно (6035/6038), вдъшвайте дълбоко и задръжте въздуха си за десет секунди. Ако лицевата част се свие леко е налице правилно поставяне. Фигура 6.

Ако се установи проникване на въздух, репозиционирайте респиратора върху лицето и/или регулирайте еластичните ленти до елиминирване на проникването. Повторете гореописаната проверка.

Ако НЕ МОЖЕТЕ да постигнете правилно уплътнение, НЕ влизайте в опасната зона.

Потребителите трябва да бъдат проверявани относно начина на поставяне в съответствие с националните изисквания. Информация за проверка на поставянето можете да получите от 3M.

СВАЛЯНЕ

Не отстранявайте лицевата част, филтрите и не изключвайте системата за подаване на въздух докато не напуснете зарежданата зона.

1. Отпуснете лентите за глава.
2. Внимателно повдигнете лицевата част от лицето и отстранете респиратора.
3. Ако е възможно, изключете подаването на въздух или отстранете тръбата за принудително подаване на въздух от регулатора и разхлабете колана.

ЗАБЕЛЕЖКА Ако сте използвали респиратора в среда, която е довела до замърсяването му с вещества, изискващи специална процедура за почистване, поставете респиратора в подходящ контейнер и запечатайте до почистване или изхвърлянето му.

ПОЧИСТВАНЕ И ДЕЗИНФЕКЦИЯ

След всяка употреба се препоръчва почистване. Ако респираторът трябва да се използва в повече от една смяна, трябва да бъде почистван в края на всяка смяна и да се съхранява между смените в оригиналната опаковка или в запечатан контейнер. При почистване на респиратора, за извършване на лицевото уплътнение трябва да се използва кърпа 3M 100. Ако е възможно, отстранете филтрите и системата за подаване на въздух. Почистете частите (с изключение на филтрите) с топъл почистващ разтвор (температурата на водата не трябва да надвишава 50°С), изтрийте с мека четка до почистване. При необходимост добавете неутрален препарат за почистване. Дезинфекцирайте респиратора като го потопите в разтвор на четиризаместен амониев дезинфектант, натриев хипохлорид или друг дезинфектант. Изплакнете с чиста, топла вода и изсушете при стайна температура в незазамърсена атмосфера. **ВНИМАНИЕ** Не използвайте почистващи средства, съдържащи ланолин или други масла на тази основа. Не поставяйте в автоклав.





Фигура 7. Фигура 8. Фигура 9.

ПОДДРЪЖКА

Не променяйте и не поправете продукта. За смяна използвайте само оригинални резервни части на 3M. Поддръжката, ремонтната или поправката трябва да се извършва само от добре обучен персонал. Трябва да се извърши общ преглед преди използването или един път в месеца, ако не се използва непрекъснато. Вижте Процедури за проверка за подробности. Разглобете чрез отстраняване на филтрите, лентата за глава и клапаните. (Виж фигури 7 - 9) Респираторните компоненти, особено издишващите и вдъшващи клапани трябва да се изхвърлят и заменят с нови части, ако са повредени Вдишващите и издишващи клапани трябва да бъдат подменени най-малко на всеки две години. Ако се налага изхвърляне на части, то трябва да се извърши в съответствие с местните разпоредби за безопасност, здраве и околна среда.

СЪХРАНЕНИЕ И ТРАНСПОРТИРАНЕ

Съхранявайте продуктите в оригиналните опаковки в сухи и чисти помещения, далеч от източници на висока температура, далеч от бензинови пари и пари от разтворители. Оригиналната опаковка е подходяща за транспортиране на продукта в границите на Европейския съюз. Когато бъде съхраняван при тези условия, максималната експлоатация (срок за съхранение плюс експлоатационен живот) е 5 години от датата на производство. Съхранявайте в съответствие с инструкциите на производителя, посочени на опаковката.

-  Краен срок на годност
-  Температурен диапазон
-  Максимална относителна влажност
-  Име и адрес на производителя
-  Изхвърляйте в съответствие с местните разпоредби

Датата на производство може да се установи като разгледате датата изписана на решетката от вътрешната страна на лицевата част, както е показано на фиг. 10. Всяка точка в полето представлява една четвърт (т.е. 3 месеца) от подчертаната година. Примерът показва първо тримесечие на 2012 г. (т.е. 01/01/12 - 31/03/12). Датата на производство може да бъде установена чрез проверка на часовника, изобразен от вътрешната страна на лицевата част. Фигура 10. Монтираните ленти за главата и филтъра, са маркирани с дата, която посочва месеци и година на производство и издишващ клапан се маркира със същата година на производство.

ОДОБРЕНИЯ

Тези продукти отговарят на изискванията на Директива 89/686/ЕЕС на Европейската Комисия (Директива за ЛПС) и съответно са маркирани със знака SE. Сертификат по член 10, „Типова процедура за EO“ и член 11, „Качествен контрол за EO“ е издаден от BSI, Kitemark Court, Davy Avenue, Knowlhill, Milton Keynes, MK5 8PP, UK (Нотифициращ орган 0086).

ТЕХНИЧЕСКА СПЕЦИФИКАЦИЈА

Респираторна заштита EN140 - за употреба с одобрени от 3М филтри с байонетно прикрепање според EN14387 или EN143, подробна информација може да намерите в референтната листовка.

При употреба с оборуване от 3М, този респиратор може да се използва в концентрации на замърсяване до

3М™ Полумаска за многократна употреба с	Максимални ограничения при експозиција.
Филтри за частици P1	4 x ГС*
Филтри за частици P2	10 x ГС*
Филтри за частици P3	50 x ГС*
Филтри за газове и пари клас 1	10 x ГС или 1000 ppm (0.1% vol) , което от двете е по-ниско
Филтри за газове и пари Клас 2	10 x ГС или 5000 части на милион (което е по-ниско)
Специални/комбинирани филтри	Свържете се с 3М за допълнителна информација.
3М™ Система за подаване на въздух	50 x ГС*

ГС– Гранична стойност на прага

Характеристики на въздушния поток

Минимално проектиран поток от производителя (MMDF) - 150 л/мин.

Максимален капацитет – вжте съответните инструкции за употреба.

Максимална работна температура: +50 °С. Трябва да се има предвид, че при използване при ниски температури, отделяната влага може да причини замръзване на клапаните.

(RS)

УПУТСТВО ЗА УПОТРЕБУ

Прочитайте ово упуство заедно са одговарајућом брошуром за 3М™ Filter или кориснички упуством за 3М јединицу за довод ваздуха и референтном брошуром 3М серије маски где можете наћи информације о:

- Одобреним комбинацијам 3М™ јединица за довод ваздуха и /или 3М™ Filterа
- Прибору
- Заменијивим деловима

ОПИС СИСТЕМА

Ови производи испунјавују заhteve EN 140:1998, вишекрлате полумаске треба да се користе у комбинацији са паром одобрених 3М филтера (погледате Референтну брошуром) како би формирали апарат за филтрирање за заштиту дисајних органа. Такав уређај је дизајниран да уклони штетне газове, паре и /или честице з околине атмосфере. Овај апарат, такоде може да се користи као систем са 3М јединицом за довод ваздуха (погледјат Референтну брошуром).

⚠ УПОЗОРЕЊА И ОГРАНИЧЕЊА

Посебну пажњу обрати на местима означеним ! .

⚠ УПОЗОРЕЊЕ !

Обезбедите да је производ:

- одговарајући за примену;
- коректно намештен;
- ношен токoм свог периода изложености ;
- заменен, када је неопходно.

Прави избор, обука, употреба и одговарајуће

одржавање су суштина да би производ заштитио корисника

од загађивача у ваздуху. Ако не следите све инструкције о употреби ових респиратора и/или не носите их токoм свог периода изложености, може доћи до утицаја на здравље корисника, довести до оболјања или сталне неспособности.

- За одговарајућу и правилну употребу следити локалну регулативу, у вези са свим достављеним информацијам или контактирајте особу за безбедност/Представништво 3М (EAST) AG Београд Милутина Миланковића 23, 11 070 Београд, СРБИЈА Тел.+381 11 2209 400 Fax.+381 11 2209 444 e-mail:innovation.yu@mmm.com
- Пре употребе, корисник мора бити обучен за употребу производа у складу са важећим стандардима за здравље и безбедност/упуство.
- Користите само оне Filtere/Јединице за довод ваздуха и Резервне делове/Додатни прибор који су наведени у референтном листу и у условима коришћења описаним у Техничким Спецификацијам.
- Не користити у атмосфери која садржи мање од 19,5% кисеоника. (3М дефиниција. Земље могу применјивати сопствена ограничења за дефицит кисеоника. Тражите савет, ако сте у неодоумци).
- Не користити за респираторну заштиту од атмосферских загађивача/концентрација које имају упозоравајуће особине или су непознате или одмах опасне по живот и здравље (IDLH) или од загађивача/концентрација који изазивају високу температуру при реагованију са хемикалијом филтера.
- УПОЗОРЕЊЕ: Немојте користити у запалјивој околини.
- Изaberите и носите одговарајућу заштиту када сте изложени варницама и /или пламену.

- U slučaju da nameravate da koristite u eksplozivnoj sredini, kontaktirajte 3M tehnički servis.
- Ne koristiti za druge namene.
- Ne koristiti ako ste neobrijani jer respirator tada ne može dobro prijanjati na lice.
- Odmah napustiti kontaminiranu oblast ako:
 - a) Disanje postane otežano.
 - b) Pojavi se nesvesnica ili druge neprijatnosti.
 - c) Osećite miris ili ukus zagadivača ili dodje do iritacije.
 - d) Protok vazduha se smanji ili prestane.
 - e) Neki deo sistema se ošteti.
- Nikada ne modifikujte ili menjajte ovaj proizvod. Zamenite samo sa originalnim 3M delovima.
- Nacionalna regulativa može nametnuti ograničenja za upotrebu filtera zavisno od klase i korišćene maske. Korišćenje neke 3M™ maske/kombinacije filtera treba da bude u skladu sa primenom standarda za bezbednost i zdravlje, labele za izbor respiratora ili u skladu sa preporukom profesionalne osobe.
- Nema saznanja da materijali koji dolaze u kontakt sa kožom korisnika prouzrokuju alergije na većini korisnika.
- Ovi proizvodi ne sadrže komponente izrađene od prirodne gume, lateksa.
- Ako koristite modele za snabdevanje vazduhom obezbedite da:
 - je poznat izvor snabdevanja
 - je poznata čistoća dovedenog vazduha
 - je dovedeni vazduh kvaliteta odgovarajućeg za disanje po EN 12021.
- Ne koristite kiseonik ili vazduh obogaćen kiseonikom.
- Pri velikim radnim naporima, pritisak u masci može postati negativan pri najvećem protoku disanja. Podesite opremu na odgovarajući način ili razmotrite alternativni oblik uređaja respiratorne zaštite.

PRIPREMA ZA UPOTREBU

RASPAKIVANJE

Proveriti da pakovanje nije oštećeno i da sadrži sve navedene delove.

Proveriti da je uređaj kompleatan, neoštećen i korektno kompletiran. Oštećenja ili neodgovarajući delovi moraju biti zamenjeni sa originalnim 3M delovima.

INSPEKCIJA

Preporučuje se sledeća inspekcija pre upotrebe:

1. Proveriti naprsline, cepanje i nečistoće na masci. Posebno deo za dihtovanje na licu ne sme biti oštećen. Materijal mora biti savitljiv-ne krut.
2. Pregledati izduvni ventil na naprsnuća ili cepanje. Podići ventili i proveriti dihtovanje ventila od nečistoća i naprslina.
3. Obezbediti da su trake ne oštećene i elastične.
4. Pregledati sve plastične delove da li su označeni, naprsili ili zamoreni.
5. Obezbediti da je sve odgovarajuće namešteno.
6. Pomeriti pokrivku izduvnog ventila i pregledajte izduvni ventili i oznaku ventila, prijavšinu, iskrivljenost, naprsnuće ili cepanje. Vratiti pokrivku izduvnog ventila.

UPUSTVO ZA SASTAVLJANJE

Pogledajte odgovarajuće upustvo za upotrebu za sastavljanje. (npr. 3M™ Filteri/3M™ jedinica za dovod vazduha)

UPUSTVO ZA POSTAVLJANJE

Instrukcije za postavljanje moraju se slediti svaki put kada nosite proizvod.

1. Podesiti veličinu podloge za glavu da se udobno namesti na glavi.

Standardno odlaganje

2. Staviti respirator preko nosa i usta, udobno prilagoditi nosu, onda povući trake za glavu preko vrha glave.
3. Uzeti dno trake u svaku ruku, stavite trake iza vrata i zakopčajte trake zajedno.
4. Zategnuti vrh traka za glavu vukući krajeve traka da se dostigne udobnost i sigurno postavljanje. Zategnuti donje trake na sličan način. (Zategnutost trake može biti smanjena pritiskanjem šnale sa donje strane.) Crtež 1.

Odlaganje na dole

1. Podesiti trake za glavu kako je prikazano na slici 2 i 3. Podesiti veličinu podloge za glavu da se udobno namesti na glavi.

2. Dok držite krajeve trake za glavu jednom rukom namesite masku na lice (pogledati sliku 4).

3. Sada sledite korake 3 - 4 kao što je opisano gore. Ako se koristi 3M sklopive trake za glavu 7585 F. Uklonite originalnu traku za glavu sa maske. Pazljivo nižite kraj trake kroz kopčicu na 3M sklopivoj traci za glavu usaglašavajući traku sa zadnje strane kopčice i kličženjem trake kroz. Ponovite na obe strane. PAZNJA Osigurajte da trake ne upletu jer to može nauditi pristajanju proizvoda.

PROVERA POSTAVLJANJA

- Pozitivni pritisak pri proveri dihtovanja (za sve odobrene konfiguracije) (svi filteri osim 3M™ 6035/6038/2000 serija filtera).

Staviti dlan preko pokrivaca izduvnog ventila i izdahnite lagano. Crtež 5.

Ako se maska blago ispušću, a ne primeti curenje između lica i maske, dihtovanje je obezbeđeno.

Ako se otkrije propuštanje vazduha, ponovo postavite masku na lice / ili ponovo podesite zategnutost elastične trake kako bi se sprečilo propuštanje.

Ponovite gornju proveru postavljanja.

- Negativni pritisak pri proveri dihtovanja sa 6035/6038

filterima. Takođe Serija 2000 filtera.

Pritisnite palčevima u središnje ulegnuće filtera(2000 Serija), ili pritisnite pokrivac i telo filtera zajedno(6035/6038), blago udahnite i zadržite dah pet do deset sekundi.

Ako se maska za lice malo uvuče, ostvareno je dobro prijanjanje. Crtež 6.

Ako se otkrije propuštanje vazduha, ponovo postavite masku na lice / ili ponovo podesite zategnutost elastične trake kako bi se sprečilo propuštanje. Ponovite gornju proveru postavljanja.

Ako ne uspete da obezbedite dobro dihtovanje NE ULAŽITE u opasnu oblast.

po izboru korisnici treba da provere postavljanje u skladu sa nacionalnim zahtevima.
Za informacije u vezi sa procedurama za proveru postavljanja, molimo kontaktirajte 3M.

PREKID NOŠENJA

Ne skidajte masku za lice, filtere i ne isključujte dovod vazduha dok ne napustite zagađeno područje.

1. Otpustite trake .
2. Pažljivo podignite masku od lica .
3. Ako je prikladno, isključite jedinicu za dovod vazduha ili otkajte čev sa komprimiranim vazduhom sa regulatora, i otpokčajte pojas.

NAPOMENA Ako je maska korišćena u sredini, čiji zagadjivaci zahtevaju specijalnu dekontaminaciju, treba je staviti u odgovarajući kontejner i zadržati dok se može da se dekontaminira ili odbaci.

ČIŠĆENJE I DEZINFEKCIJA

Čišćenje je preporučljivo posle svake upotrebe. Ako se respirator koristi više od jedne smene, treba ga čistiti na kraju svake smene i skladištiti između svake smene u originalnom pakovanju ili kontejneru sa zatvaračem. Za čišćenje maske trebalo bi koristiti maramice 3M™ 105. Uklonite filtere i otkajte jedinicu za dovod vazduha ako je prikladno. Očistite delove (izuzev filtera) potapanjem u topao rastvor za čišćenje (temperatura vode da ne prelazi 50°C), obrisati sa mekom četkom dok ne očistite. Dodati neutralni deterdžent ako je potrebno. Dezinfikovati masku natapanjem u kvaternarni rastvor amonijaknog dezinficijenta ili natrijum-hipohlorita ili drugog dezinficijenta. Isprati u čistoj, toploj vodi i osušiti na vazduhu na sobnoj temperaturi u nekontaminiranoj sredini.

PAŽNJA Ne koristite sredstva za čišćenje , koja sadrže lanolin ili druga ulja na toj bazi. Ne koristite autoklav.

Crtež 7. Crtež 8. Crtež 9.

ODRŽAVANJE

Nikada ne modifikujte ili menjajte ovaj proizvod. Zamenite samo sa originalnim 3M delovima.

Održavanje, servisiranje i popravku moraju vršiti samo za to obučene osobe.
Generalna inspekcija mora se obaviti pre upotrebe ili mesečno , ako nije u regulamoj upotrebi.Pogledaj proceduru za inspekciju za specifične detalje.

Tehnička specifikacija

Respiratorna zaštita EN140 - za korišćenje sa odobrenim bajonet filterima EN14387 ili EN143 kao što je opisano u Referentnom listu. Kada se upotrebljavala sa sledećom 3M opremom, ovaj respirator može da se koristi kada je koncentracija zagađivača do

3M™ Višekratna polumaska sa

ograničenja maksimalne izloženosti

P1 čistićnim filterima

4 x TLV (MDK,maksimalno dozvoljena koncentracija)

P2 čistićnim filterima

10 x TLV* (MDK,maksimalno dozvoljena koncentracija)

P3 čistićnim filterima

50 x TLV* (MDK,maksimalno dozvoljena koncentracija)

klasa 1 filteri za gasove i pare

10 x TLV (MDK,maksimalno dozvoljena koncentracija) ili 1000 ppm (koji je manji)

Rasklapanje pomeranjem ketridza, filtera, trake za glavu,usisnog izduvnog ventila. (pogledaj slike 7 - 9)
Komponente respiratora, posebno izduvni i usisni ventili treba da se odstrane i zamene sa novim delovima ,kada se oštete. Izduvni i usisni ventili treba da se zamene barem svake dve godine. Odlaganje delova treba da bude u skladu sa lokalnim regulativom za bezbednost i zdravlje i zaštitu životne sredine.

SKLADIŠTENJE I TRANSPORT

Ovi proizvodi treba da se čuvaju u svom pakovanju na suvim, čistim uslovima, daleko od izvora visoke temperature, benzina i para rastvarača.

Originalno pakovanje je podesno za transport proizvoda u evropskoj uniji. Kada se skladišti kao što je navedeno, maksimalan vek trajanja (rok trajanja + rok upotrebe) je 5 godina od datuma proizvodnje. Skladištiti u skladu sa proizvođačkim upustvom, pogledati pakovanje.



Rok trajanja na polici



Raspon temperatura skladištenja



Maksimalna relativna vlažnost u skladištu



Ime i adresa proizvođača



Odlazite u otpad u skladu sa lokalnim propisima

Datum proizvodnje može se pogledati na mreži datuma na unutrašnjoj strani maske kao što je prikazano na slici 10. Svaka tačka u pregradi predstavlja kvartal (odnosno 3 meseca) od podvučene godine.Primer pokazuje prvi kvartal 2012 (npr. 01/01/12 – 31/03/12). Datum proizvodnje može biti ustanovljen pregledom datuma (na satulna unutrašnjoj strani maske. Crtež 10.Komplet traka za glavu i držači filtera su označeni sa datumom, kruga indikatora meseca i godine proizvodnje, izduvni ventili označen sa godinom proizvodnje.

ODOBRENJA

Ovi proizvodi zadovoljavaju zahteve direktiva evropske unije 89 /686/EEC (direktive za ličnu,zaštitnu opremu) tako da su označene sa CE znakom.

Sertifikacija prema Članu 10, EC Ispitivanje tipa i Član 11, EC Kontrola kvaliteta, je izdata od strane BSI, Kitemark Court, Davy Avenue, Knowlhill, Milton Keynes, MK5 8PP, UK (Notified body number 0086).

Informacija o lokalnim odobrenjima, ako su primenljiva.

3M™ Višekratna polumaska sa	ograničenja maksimalne izloženosti
klasa 2 filteri za gasove i pare	10 x TLV* (MDK,maksimalno dozvoljena koncentracija) ili 5000 ppm (koji je manji)
specijalna/kombinacija filtera	Kontaktirati 3M za dodatne informacije.
3M™ Jedinica za dovod vazduha	50 X TLV* (MDK,maksimalno dozvoljena koncentracija)

TLV– MDK,maksimalna dozvoljna koncentracija

Karakteristike protoka

Minimalni protok dat od proizvođača 150l/min.

Maksimalni protok-pogledaj odgovarajuće upustvo za upotrebu.

Maksimalna radna temperatura: +50 °C. Budite oprezni pri upotrebi opreme na nižim temperaturama, jer višak vlage može dovesti do smrzavanja ventila.



KULLANIM TALİMATLARI

Bu talimatları ilgili 3M™ Filtre Broşürü ya da 3M™ Hava Sağlama Birimi Kullanıcı Talimatları ile ve su bilgileri bulabileceğiniz 3M™ Yüz Parça Referans Broşürü ile okuyunuz:

• Onaylanmış 3M™ Hava Sağlama birimleri ve/veya 3M™ Filtreler kombinasyonları

- Aksesuarlar
- Yedek parçalar

SİSTEM TANIMI

Bu ürünler EN 140:1998 tekrar kullanılabilir yarım maskeler gerekliliklerini karşılar ve solunum koruması için gerekli olan filtre aparatı olması için onaylanmış bir çift 3M filtre (Bkz.Referans Broşürü) ile kombine kullanılmalıdır. Bu gibi aparatlar çevre atmosferden potansiyel zararlı gazlar, buharlar ve /veya partikülleri uzaklaştırmak üzere tasarlanmıştır. Bu cihaz 3M Hava Sağlayıcı Birimlerle kullanılır (Referans Broşüre bakınız)

⚠ UYARILAR VE SINIRLAMALAR

Belirtilen uyarı işaretlerine özellikle dikkat edilmelidir.

⚠ DİKKAT

- Ürünün tamamının daima;
- Kullanıma uygun durumda olduğundan;
- Doğru bir şekilde takıldığından;
- Maruz kalma süresinin tamamı boyunca giyildiğinden;
- Cerektğinde yenileme değişiminin yapılmış olduğundan emin olunuz.

Ürünün kullanan kişiyi havada taşınan bazı kirlenici maddelere karşı korumasına yardımcı olmadıkça uygun ürün seçimi, eğitim, ürün kullanımı ve bakım çok önemlidir. Bu solunum koruyucu ürünlerin kullanımı ilgili talimatların tümüne uyulmaması ve/veya tüm maruz kalma süresi boyunca ürünün tamamının uygun bir şekilde giyilmemesi kullanıcının sağlığını kötü yönde etkileyebilir, ağır veya yaşamı tehdit eden hastalıklara veya kalıcı sakatlığa yol açabilir.

- Ürünün uygunluğu ve uygun kullanım hakkında yerel yönetmeliklere uyunuz, size verilen bilgilere bakınız veya

güvenlikten sorumlu bir yetkili 3M temsilcisi ile irtibata geçiniz (Yerel İrtibat Bilgileri).

- Ürün kullanıcısı, kullanımdan önce, ürünün tamamının kullanılması konusunda geçerli Sağlık ve Güvenlik standartları/kılavuzlarına uygun olarak eğitim görmelidir.
- Sadece Referans Broşüründe listelenen aksesuar ve yedek parçalarla ve hava sağlayıcı birimler/filtrelerle ve **Teknik Spesifikasyonda** verilen kullanım şartları içinde kullanılır.
- %19,5'dan daha düşük oksijen içeren ortamlarda kullanmayınız. (3M tanımı. Oksijen yetersizliği ile ilgili olarak her ülke kendi sınır değerlerini uygulayabilir. Tereddüt halinde danışınız)
- Bu solunum koruyucuyu, zayıf uyarı özellikleri olan atmosferik kirlenici konsantrasyonlarına karşı ve/veya bilinmeyen veya sağlık ve hayat için ani tehlike oluşturan (IDLH) kirlenici konsantrasyonlarında veya kimyasal filtrelerle reaksiyonu ile yüksek ısı oluşturan kirlenici konsantrasyonlarına karşı kullanmayınız.
- **Alev ve/veya kıvılcıklara maruz kalacağınız durumlar için uygun koruyucu ekipman seçin ve kullanın.**
- Patlayıcı ortamlarda çalışacaksanız, 3M Teknik Servisi ile irtibata geçiniz.
- Kaçış amaçlı kullanmayınız.
- **Yüz ve ürün arasındaki teması engelleyerek sızdırmazlık derecesini bozabileceğinden, kullanılan kişiler sakalsız ve bıyiksız olmalıdır.**
- Eğer aşağıdakilerden herhangi birisi meydana gelecektirse kirlenmiş alanı derhal terk ediniz:
 - a) Nefes alıp veremez zorlaşır veya nefes alıp verme direnci oluşur.
 - b)Baş dönmesi veya başka bir sıkıntının meydana gelmesi.
 - c) Kirlenici madde kokusu alınmaz veya tatmanız veya tahrişin meydana gelmesi.
 - d) Hava akışı azalır veya durur.
 - e) Sistemin herhangi bir parçasının hasar görmesi.
- Bu üründe asla bir değişikliği veya ekleme yapmayınız. Parça değişiminde sadece 3M orijinal yedek parçalarını kullanınız.

- Ulusal regülasyonlar kullanılan maskenin ve filtre sınıfına bağlı olarak filtrelerin kullanımı üzerinde spesifik sınırlamalar uygulamaya koyabilir. Herhangibir 3M maske /filtre kombinasyonu iş hijyenistinin tavsiyeleri veya Solunum Koruma Seçim Tablosu, Sağlık ve Güvenlik standartlarına göre kullanılmalıdır.
- Kullanıcının derisi ile temas edebilecek söz konusu malzemelerin, çoğu kişide allerjik reaksiyonlara yol açtığı bilinmemektedir.
- Bu ürünler doğal kauçuk lateksten yapılmış parçalar içermez.
- Eger Besleme Hava Modunda çalışsaksanız: • Hava besleme kaynağının bilindiğinden. • Hava kaynağının saflığının bilindiğinden. • Hava kaynağının EN12021 standartına göre nefes almaya elverişli nitelikte olduğundan emin olunuz.
- Oksijen veya oksijen zengin hava kullanmayınız. Yoğun çalışmalarda, yüz kısmında olan basınç inhalasyon akışında negatif olabilir. Solunum koruyucu cihazını uygun ve doğru alternatif konuma getirerek ayarlayın ya da alternatif bir solunum koruyucu cihaz değerlendirin.

KULLANIM HAZIRLIĞI

AMBALAJINDAKİLER

Ambalaj içeriğini taşımadıkları zararlar bakımından muayene edin ve tüm bileşenlerin mevcut olduğundan emin olun. Aparatın eksiksiz, hasarsız ve doğru bir şekilde takılı olup olmadığını kontrol ediniz. Hasarlı ve kusurlu parçalar kullanımdan önce orijinal 3M yedek parçaları ile değiştirilmelidir.

Denetim

- Kullanım öncesi aşağıdaki denetim prosedürleri tavsiye edilir.
1. Maskede çatlak, yırtıklar ve kir olup olmadığını kontrol edin. Özellikle yüz sızdırmazlık bölgesi olmak üzere maskede eğrilme olmadığından emin olun. Maske sert değil, esnek olmalıdır.
 2. Nefes alma valflerinde çatlak ve yırtıklar olup olmadığını inceleyin. Valfleri kaldırın ve valf yuvasını kir ve çatlaklar bakımından inceleyin.
 3. Baş bantlarının bozulmamış ve iyi elastisitede olduğunu kontrol edin .
 4. Tüm plastik parçaların çatlama veya yorulma belirtileri için inceleyin
 5. Tüm contaların düzgün bir şekilde yerine oturduğundan emin olun.
 6. Nefes verme valf kapağını çıkarın ve nefes verme valfini ve valf kapağını kir, bozulma, çatlak veya yırtıklar bakımından inceleyin. Nefes verme valf kapağını yerine takın.

BÜTÜNLEME TALİMATLARI

Montaj talimatları için ilgili kullanıcı talimatlarına bakın. (ör: 3M™ Filtreler / 3M™ Hava Sağlayıcı Ünite).

KULLANMA TALİMATLARI

- Ürün her takıldığında takma talimatları izlenmelidir.
1. Baş tocalarının büyüklüğünü rahat takım ihtiyacınıza göre ayarlayın.

Standart Süspansiyon

2. Respiratörü burun ve ağzınızı kapatacak şekilde yerleştirin, burun köprüsü üzerinde rahat ve doğru yerleşim sağlayın, başınız üstündeki baş bantlarını çekin.
3. Alt bantı herhangi bir elinizle tutun, burun arkasına bantları yerleştirin ve her iki bantı birbirine takın.
4. Güvenli takma ve rahat kullanımı için ilk önce başın üst kısmındaki bantı şeritlerin son kısımlarından çekerek sıkın. Benzer şekilde alt bantları da sıkın. (Kopçaların arka kenarlarına bastırmaayla bantların gerilimi azaltılabilir.) Şekil 1.

Aşağı Süspansiyon

- 1 Şekil 2 ve 3 'de gösterildiği gibi yüz parçası üzerinde baş bantlarını ayarlayın. Baş tocalarının büyüklüğünü baş üzerinde rahat oturma için ihtiyaç duymazsınız halinde ayarlayın.
2. Baş bantlarının uçlarını bir elinizle tutarken, yüzünüz üzerinde yüz parçasını yukarı kaldırın (bkz. şekil 4).
- 3 Şimdi basamakları takip edin 3 - 4 yukarıda listelendiği gibi. 3M Katlanabilir Baş Tertibatı 7585F kullanılırsa Orijinal baş kayışını maskeden çıkartınız. 3M Katlanabilir baş ayar mekanizmasını toka arka tarafı ile kayışı hizalayarak ve içinden kayışı kaydırarak dikkatle toka ve kayışın ucuna geçirin. Her iki taraf için de tekrarlayınız. **UYARI** Kayışların katlanmadığına emin olunuz, bu yüz ile arasındaki sızdırmazlığı bozarlar.

UYGUNLUK KONTROLÜ

• Pozitif Basınç Kullanıcı Sızdırmazlık Kontrolü (onaylı tüm konfigürasyonlar için) (tüm filtreler, 3M 6035/6038/2000 Seriler hariç)

Elinizin avuç içini, solunum koruyucunun nefes verme ventlinin üzerine yerleştirin ve nazıçke nefes verin. Şekil 5. Maske hafifçe çıkıntı yaparsa ve yüz ve maske arasında herhangi bir hava kaçağı hissedilmezse, uygun bir sızdırmazlık sağlanmış demektir.

Eğer bir hava sızıntısı tespit edilmişse, maskeyi yüz üzerinde tekrar konumlandırın ve /veya sızıntı yok olana kadar elastik baş bantlarını gerekerek tekrar ayarlayın.

Yukarıdaki uyum kontrolünü tekrarlayın

• 6035 / 6038 Serisi Filtrelerle Negatif Basınç Kullanıcı Sızdırmazlık Kontrolü 2000 Seri filtreler de.

Baş parmağınızı filtrenin ortadaki çentğine bastırın (2000 seri) veya filtre kabı ve filtre gövdesini birlikte (6035/6038) bastırın, nazıçke nefes alın ve nefesinizi on saniye tutun.

Eğer maske hafifçe çöküyorsa, uygun takım başlanmıştı. Şekil 6.

Eğer bir hava sızıntısı tespit edilmişse, maskeyi yüz üzerinde tekrar konumlandırın ve /veya sızıntı yok olana kadar elastik baş bantlarını gerekerek tekrar ayarlayın. Yukarıdaki uyum kontrolünü tekrarlayın

Uygun bir uyum elde EDEMEZSENİZ, tehlikeli alana GİRMEYİN.

Kullanıcılar uygunluk kontrolünü ulusal gerekliliklere göre yapmalıdır.

Uygunluk testi prosedürleri hakkında bilgi almak için lütfen 3M ile irtibata geçiniz.

TAKIMLARIN ÇIKARTILMASI

Yüz kısmını ve filtreleri atmayın veya kirleticili alanı terk edene kadar hava sağlayıcıyı kapatın.

1. Baş Bandları üzerindeki gerilimi alın.
2. Dikkatlice maskenin yüz parçasını yüzünüzden kaldırın ve maskeyi yüzünüzden çıkartarak uzaklaştırın.
3. Eğer uygunsa, hava sağlayıcıyı kapatın veya basınçlı hava sağlama tüpünü regulatörden bağlantısını kesin ve bel kemenerin tokasını açın.

NOT: Eğer maske, özel temizleme işlemlerinin kullanılmasını gerektiren bir madde yüzünden kullandığı alanda kontaminasyona yol açmışsa, uygun bir kaba konulmalı ve dekontamine edilinceye veya atılincaya kadar mühürlü tutulmalıdır.

TEMİZLİK VE DEZENFEKSİYON

Her kullanım sonrası temizleme tavsiye edilir. Eğer solunum koruyucu bir vardiya dan fazla kullanılacaksa, her vardiya sonunda temizlenmeli ve vardiyalar arasında orijinal paketinde veya sızdırmaz bir poşet içinde saklanmalıdır. Solunum koruyucuyu temizlemek için, ürünün yüze temas eden kısmını temizlemek üzere 3M 105 mendil kullanılabilir. eğer uygunsu filtreleri çıkarın ve hava sağlayıcı ünite bağlantısını çıkarın Parçaları (filtreler hariç) ılık temizleme solusyonu ile (su sıcaklığı 50°C geçmemelidir.) yıkayın, yumuşak fırça ile temizleninceye kadar fırçalayın. Eğer gerekiyorsa, nötral deterjanları ekle. Kuartamer amonyum dezenfektanı veya sodyumhipoklorit veya diğer dezenfektanlarla maskeyi dezenfete edebilirsiniz. temiz ılık su ile durulayın ve kontamine olmayan ortamda oda sıcaklığında havada kurutun. **UYARI** Bu ürünler üzerinde lanolin içerikli ve diğer yağ içerikli temizleyiciler kullanmayınız. Otoklav işlemi yapmayınız. Şekil 7. Şekil 8. Şekil 9.

BAKIM

Bu üründe asla bir değişiklik veya ekleme yapmayınız. Parça değişiminde sadece 3M orijinal yedek parçalarını kullanınız. Ekipmanın bakım, servis ve onarımı sadece gereken eğitimi almış personel tarafından gerçekleştirilmelidir. Kullanılmadan önce ve düzenli olarak kullanılmıyorsa aykır olarak genel denetim işlemleri gerçekleştirilmelidir. Özel ayrıntılar için Denetim prosedürlerine bakın.

TEKNİK ÖZELLİKLER





Solunum Koruma EN140 - 3M onaylı bayonet filtrelerle (Referans broşürde detaylı verilmiş EN14387 veya EN1413) kullanır için Aşağıdaki 3M ekipmanları ile kullanıldığında, bu solunum koruyucu belirlenmiş kirletici konsantrasyonuna kadar kullanılır

3M™ Tekrar kullanılabilir Yarım Yüz Maske ile	Maksimum Maruziyet Sınırlamaları
P1 Partikül Filtreleri	4 x ESD*
P2 Partikül Filtreler	10 X ESD*
P3 Partikül Filtreleri	200 x ESD*
Sınıf 1 Gaz ve Buhar filtreler	10 x ESD veya 1000 ppm (%0.1 vol) hangisi daha düşük ise

Kartuş, Filtre, baş bandı, nefes alma ve nefes verme ventillerini çıkartarak demonte et. (Bak. Figs 7 - 9) Maske komponentleri, özellikle nefes alma verme ventilleri elden çıkarılmalıdır ve hasar gördüğünde yeni parçalarla değiştirilmelidir. Nefes alma verme ventilleri en az her iki yılda bir değiştirilmelidir. Eğer parçaların atılması gerekiyorsa, bu yerel sağlık ve güvenlik ve çevre yönetmeliklerine göre gerçekleştirilmelidir.

DEPOLAMA VE NAKLİYE

Bu ürünler kuru, temiz şartlarda paketi içinde petrol ve solvent buharı ve yüksek sıcaklık kaynaklarından uzak saklanmalıdır. Orijinal ambalajı, ürünün Avrupa Birliği içerisinde taşınmasına uygundur. Belirtildiği gibi depolandığında, maksimum ömür (raf ömrü artı kullanımdaki ömür) üretim tarihinden itibaren 5 yıldır. Üreticinin talimatlarına uygun olarak saklayınız, bakınız ambalajlama.

-  Raf Ömrü Sunu
-  Sıcaklık Aralığı
-  Maksimum Bağlı Nem
-  Üreticinin adı ve adresi

 Yerel yönetmeliklere göre imha edilmelidir

10 Şekilde gösterildiği gibi üretim tarihi maske parçasının iç kısmında gün olarak belirtilmiştir. Kutu içindeki her nokta belirtilen yılın bir çeyreği gösterir (ör. 3 ay). Örnek 2012 birinci çeyreği gösterir (ör. 01/01/12-31/03/12). Üretim tarihi, maskenin içinde saat yönünde gün olarak verilmiştir. Şekil 10. Baş bandları ve filtre tutucu üretim yılı ve ayını gösteren bir gün çevrimi ile işaretlidir ve nefes verme ventili üretim yılı olarak işaretlidir.

ONAYLAR

Bu ürünler 89/686/EEC sayılı Avrupa Topluluğu Direktifi (Kişisel Koruyucu Ekipman Direktifi) gereklilikleri karşılar ve dolayısıyla CE işareti almışlardır.

EC Type-Examination Article 10 ve EC Quality Control Article 11 altında sertifikasyon, BSI Kitemark Court , Davy Avenue, Knowlhill, Milton Keynes, MK5 8PP, UK (Onaylanmış Kuruluş Numarası 0086)

3M™ Tekrar kullanılabilir Yarım Yüz Maske ile	Maksimum Maruziyet Sınırlamaları
Sınıf 2 Gaz ve Buhar Filtreleri	10 x ESD* veya 5000 ppm (hangisi daha düşükse)
Özel/Kombinasyon Filtreler	Daha fazla bilgi için 3M'e başvurun
3M™ Hava Sağlayıcı Ünite	200 x ESD*

ESD – Еşik Сınır Деğери

Ақш қарактеристіктері

Үретілерің Мінімум Тасарм Ақш Деğері (MMDF) 150 І/дк.

Максимум ақш – Ілгіі Кұлланім Таліматтарына бакыңз.

Максимум чалыша саклыкы: +50 °С. Ашын нем вентилин бузланмасына себеп олабилеңдејін, дүшүк саклыкларда екiпманн кұлланымна озен гөстерілімесе тавсіе еділір.



ПАЙДАЛАҢУ НУСҚАУЛАРЫ

Осы нұсқауды тиісті 3M™ сүзгісі ақпаратты анықтамасы немесе 3M™ желдетпе-ағынды агрегатты қолдану бойынша нұсқаулығымен және 3M™ газға қарсы беттерденің таныстыру бүклетімен бірге оқуыңызды сұраймыз. Онда Сіз келесі жөніндегі ақпаратты табысыз:

- 3M™ желдетпе-ағынды агрегаттардың және/немесе 3M™ сүзгілерінің бекітілген кешендері
- Аксессуарлар
- Қосалқы бөлшектер

ЖҮЙЕНІҢ СИПАТТАМАСЫ

Осы өнім EN 140:1998 талаптарын қанағаттандырады, көп мөрт қолданылатын жарты беттерделері бекітілген 3M сүзгілерінің жұбымен (Таныстыру бүклетін қараңыз) бірге, тыныс алу мүшелерін қорғауға арналған сүзгі аппаратын қалыптастыра отырып, қолданылуы керек.

Мұндай құрылы қоршаған ауадағы зиянды газдар, булар және/немесе бөлшектерді жоюға арналған. Осы аппарат 3M™ желдетпе-ағынды агрегатымен бірге қолданыла алады (Таныстыру бүклетін қараңыз).

▲ ЕСКЕРТУЛЕР МЕН ШЕКТЕУЛЕР

Аталмыш ескерту нұсқауларына (арнайы қауіп белгісінде) аса назар аудару қажет.

▲ Назар аударыңыз

Өнімнің әрдайым осындай күйде болуын қадағалаңыз:

- Қолданылу мақсатына сай жарамды екенін;
- Дұрыс киілгенін;
- Көзге әсер ету кезінде пайдаланылуын;
- Қажет болғанда ауыстыруға болатынын.

Бұйым пайдаланушыны ауамен тасымалданатын белгілі бір ластағы заттардан қорғауға көмектесуі үшін бұйымды тиісті түрде таңдап алу, оны пайдалануға үйрету, пайдалану және бұйымға техникалық күтім жасау қажет. Осы бұйымдарды тыныс органдарын қорғау үшін пайдалану бойынша нұсқаудың талаптарын сақтамау және/немесе пайдаланушыға ластағы заттар әсер етететін кезде оны дұрыс киіп жүрмеу пайдаланушының денсаулығына теріс әсер етуі, оның өміріне қауіп төндіретін ауруларға немесе еңбек қабілетін айырылуына алып келуі мүмкін.

• Бұйымды талаптарға сәйкес және тиісінше пайдалану

үшін жергілікті ережелерді сақтаңыз, берілген барлық ақпаратпен танысыңыз немесе қауіпсіздік техникасы саласындағы маманнан / 3M өкілінен кеңес алыңыз. (Жергілікті байланыстар туралы ақпарат).

- Жұмысқа кіріспестен бұрын қызметкер Еңбекті сақтау және Қауіпсіздік техникасына сәйкес қондырғыны қолдану бойынша оқудан өтуге тиіс.
- Беттерделерді сүзгілермен/желдетпе ағынды агрегаттармен және Таныстыру бүклетінде берілген қосалқы бөлшектермен/жабдықтармен бірге, сонымен қатар, **Техникалық Төлқұжатта** көрсетілген пайдаланым шарттарына сәйкес қолданыңыз.
- Осы бұйымды өтпейтін мөлшері 19,5%-дан аз ортада пайдаланбаңыз (3M анықтамасы: кейбір елдер өтпейтін мөлшерінің жеткіліксіздігіне қатысты өз шектеулерін қолдануы мүмкін. Күмәніз болса, кеңес сұраңыз).
- Осы бұйымды ауа қосылымдар азған сезінетін қасиетті ауада және бейтаныс немесе денсаулыққа кенет қауіпті немесе химиялық фильтрен реакциядан қатты қызыған қосылымдар бар жерде пайдалануға болмайды.
- **(апаттық тоқтату белгісін қою) Өртке қауіпті атмосферада қолдануға тыйым салынады.**
- **Тыңқындар және/немесе жалын әсер ететін жерде тиісті қорғану құралдарын пайдаланыңыз.**
- Жарылыс қауіпті ортада пайдалану қажет болған жағдайда, 3M техникалық қызмет бөлімінен кеңес алыңыз.
- Күтпалу мақсатында қолдануға тыйым салынады.
- **пайдаланушының сақал немесе мұрт не бетіндегі шаш болған кезде пайдалануға болмайды, олар бет өнімінің түйісуін нашарлатуы мүмкін, сол арқылы жақсы қытғалтыма кедергі келтіреді.**
- Келесі жағдайларда жұмыс аймағынан тез шығыңыз:
 - а) Тыныстың қиындауы немесе тыныстың көбеюіне қарсылық басталса.
 - б) Басыңыздың айналуы немесе басқа аурулар пайда болса.
 - с) Ауызыңызда ластағы заттардың дәмін, иісін сезінсеңіз немесе теріңіз ышыл бастаса.
 - д) Бетке киілетін бұйымға ауа ағыны төмендеуі немесе тоқтауы.
- Егер жүйенің кез-келген бір бөлігі бүлінсе.
- Бұл бұйымда ешқандай түрде түрлендірмеңіз және өзгертіңіз. Бұйымның тозған қосалқы бөлшектерін тек 3M

түпнұсқа қосалқы бөлшектерімен алмастырыңыз.

- Жергілікті реттеулер сүзгілерді пайдалануға сүзгі класына байланысты және бетке иетін бұйымға ерекше шектеулер салуы мүмкін. 3M™ бетке иеліктін бұйымды сүзгі комбинациясы денсаулық және қауіпсіздік стандарттармен, немесе қауіпсіз маманның ұсынысымен сәйкес болуы керек.
- Бұйымның пайдаланушының терісіне тикіі мүмкін бөлшектерін материалдары адамдардың көпшілігінде аллергия туғызатыны туралы ақпарат жоқ.
- Осы бұйымдардың табиғи резиналық латекстен жасалған құрамдас бөлшектері жоқ.
- Бұйымды ауа берілетін тәртіптемеде пайдаланатын кезде келесі нәрселерге көз жеткізіңіз: • берілетін ауаның көзі белгілі екендігіне. • берілетін ауаның тазалығы белгілі екендігіне. • берілетін ауа тыныс алуға EN12021 стандартына сәйкес жарамды екендігіне.
- Бұл бұйымда оттегі немесе оттегімен байытылған ауаны пайдаланбаңыз.
- Белсенді қолданған кезде газға қарсы беттердегі қысым тыныс алу кезінде жағымсыз әсер етуі мүмкін. Жабдықты тиісті түрде орнатыңыз немесе тыныс алу мүшелерін жеке қорғаудың баламалы құралдарын қарастырыңыз (мысалы, 3M™ Сүзгілері/3M™ жеддетте-ағынды агрегаты.)

ПАЙДАЛАНУҒА ДАЙЫНДАУ

ҚАПТАМАНЫ АШУ

Қорпаны бөлшектердің түгел екенін және тасымалдау барысында зақымданбағанын тексеріңіз.

Тексерілген аппарат толық жабықталған, бүлінбеген және дұрыс жиналған болуы тиіс. Кез-келген бүлінген немесе ақаулы бөлшектер айдаланылғанға дейін 3M түпнұсқа қосалқы бөлшектерімен алмастырылуы тиіс.

Қуаландыру

Қолданудың алдында осындай қуаландыруды өткізу ұсынылады:

1. Бет белгілі жарықтардың, жырықтардың және кірдің болмауын қадағалаңыз. Бет белгіліңіз, әсіресе шеткі жақтауларыңыз тозбағанына көз жеткізіңіз. Материал иілгіш, бірақ қатты болмауы керек.
 2. Тыныс алу клапанында жарықтар мен жырықтың болмауы керек. Тыныс алу клапанын көтеріп, клапан орнату ұяшығында кір немесе жарықтар жоқ екенін тексеріңіз.
 3. Бас таспалары бүтін және жақсы созылмалы болуы керек
 4. Барлық пластик бөлшектерін жарықшаққа және тозуғанына тексеру қажет
 5. Аралық төсемдер түзу салынулары керек.
 6. Тыныс алу клапанының қаулағын суырып, тыныс алу клапаны мен клапан орнату ұяшығында кірдің, жарықтардың, жырықтың жоқ екеніне және оның тозбағанына көз жеткізіңіз.
- Тыныс алу клапанының қаулағын орнына салыңыз.

ЖИНАҚТАУ НҰСҚАУЛАРЫ

Сәйкес пайдалану нұсқаулығында құрастыру нұсқауларына қараңыз. (мысалы, 3M™ Сүзгілері/3M™ жеддетте ағынды агрегаты.)

КИҮО ЖӨНІНДЕГІ НҰСҚАУЛАР

КИҮО ЖӨНІНДЕГІ НҰСҚАУЛАРДЫ ҮНЕМІ ПАЙДАЛАНУ КЕРЕК

1. Бас таңғыштың өлшемін оның басқа ыңғайлы түрде танылатындай етіп реттеп алыңыз.

Стандартты сүзгензия

2. Резпираторды мұрын мен ауызға киіп, мұрынға бейімдеу керек.сонынан әбзелді басқа тартыңыз
3. төменгі таспаларды екі қолға алып мойынның артында іліп алыңыз
4. Әбзелді тығыздау үшін біріншіден таспаларды тартыңыз. Төменгі таспаларды сондай-ақ бейімдеңіз. [Таспаның қысымын ілгектің арт жағын басып азайтуға болады] Бейнесі 1.

Сүзгензияны ашу

1Беттердені 2 және 3 суретте көрсетілгендей реттеп атыңыз. Бас таңғыштың өлшемін оның басқа ыңғайлы түрде таңылуы үшін реттеп алыңыз.

2. Мойын бұлжық етіп ұстап тұруға арналған белдікшіні бірт ұшынан ұстап тұрып, бетіңізге бет пердені беткіңіз (суретте қараңыз 4).

3 Ендігі кезде, 3 - 4 жоғарыда көрсетілгендей, әрекеттер жасаныз.

3M™ 7585F Жылыатын бас таңғышын қолданған кезде, Бас таңғышты беттердеден алыңыз. Бауды айылбастың арты жағына келтіріп, баудың үшін 3M™ Жылыатын бас таңғышты айылбас арқылы өткізіп, абайлап сабақтаңыз. Екі жағын да сөйтіңіз. **НАЗАР АУДАРЫҢЫЗ** Баулар айналып кетпесін, өйтпесе өнім дұрыс киілмеуі мүмкін.

ТЫҒЫЗ ЖАНАСТЫРУДЫ ТЕКСЕРУ

• Дұрыс киілгенін артық қысым арқылы тексеру (барлық құлталған параметрлерге арналған) (3M™ 6035 / 6038 / 2000 сатылай сүзгілер) басқа барлық сүзгілер Алақанмен дем тарту қауақшаны жауып, ақырын дем тартыңыз бейнесі 5.

Бет белгілі жайлап томпайтқан кезде бет пен бет белгіі арасында ауа қалдықтары болмаса, онда дұрыс киілді деген сөз.

Егер ауа ағып тұрса резпираторды бетте түзеу керек және/немесе таспалардың керілісін ыңғайлау керек.

Жоғарыда келтірілген тексеруді қайталау керек.

• **6035 / 6038 фильтрлерімен бұйымның орнына киілгенін вакуумдық қысым арқылы тексеру Сондай-ақ 2000 сатылай сүзгілер.**

Сүзгілердің орталық пазасына үлкен саусақпен басыңыз, ақырындап демалыңыз да демді бес, он секундиқа ұстап қалыңыз.

Егер бетке киілетін бұйым аздап опырылып құласа, онда оны дұрыс киілгені мәлім. Бейнесі 6.

Егер ауа ағып тұрса резпираторды бетте түзеу керек және/немесе таспалардың керілісін ыңғайлау керек. Жоғарыда келтірілген тексеруді қайталау керек.

Егер дұрыс ике алмасаңыз, онда қауіпті аймаққа бармаңыз.

Пайдаланушылар жергілікті ұлттық тапалтарға сәйкес киілуге арналы сынақ жүргізуге тиіс.

Кію туралы рәсімдік сынақтар бойынша ақпарат алу үшін 3M компаниясына хабарласыңыз.

БҰЙЫМДЫ ШЕШУ

Жұқпалы аумақтан кеткеніңізге газ қайтарғыш беттердені, сүзгіні бетіңізден шешпеңіз немесе ауа

жіберуді тоқтатпаныз.

1. Жоғары таспалардың кезіліп босатыңыз
2. Бетке кілетін бұйымды аяқтанып респиаторды көтеріп шешіп қойыңыз
3. Қажет болған жағдайда, желдетпе-ағынды агрегатын өшіріп тастаңыз немесе ауамен қауіпсіздік ететін түпкі реттегіш қауқпақшадан ажыратып, белбеуді тартыңыз.

ЕСКЕРТУ Егер респиатор ерекше тазалау рәсімдерін қажет ететін затпен ластанған аймақта пайдаланылса, оны тиісті контейнерге салып, респиаторды тазалағанға немесе пайдаланудан шығарғанға дейін сонда сақтау қажет.

ТАЗАЛАУ ЖӘНЕ ДЕЗИНФЕКЦИЯЛАУ

Әрбір пайдаланғаннан кейін тазалау керек Егер респиатор бірнеше рет пайдаланылса, оны әр кезек сайын тазалау және біртүма қаптауда немесе жеке контейнерде сақтау керек. Респиатордың ұшын тазалау үшін 3M™ 105 Тазартқышын пайдалану керек. Барлық сүзгілерді алып тастаңыз және егер де қажет болса, желдетпе-ағынды агрегаты ажыратыңыз. Белшектенді тазалаңыз (фильтрден басқасын) жылы ердіңіңге салып жұмсақ шеткамен қырып алу керек(су температурасы 50°С аспау керек). Керек болса Бейтарап жуғыш затты қосуға болады. Респиаторды аммиактың ширек ердіңіңінде немесе сода гипохлоритінде сулап дөрілеу керек. Жылы және таза суда шаю керек, таза және суық емес ауада кеттіру керек. **HAZAR АУДАРЫҢЫЗ** Ланолин, немесе басқа майлы жуғыш заттарды пайдалануға болмайды. Автоклавақ салмаңыз

Бейнесі 7. Бейнесі 8. Бейнесі 9.

ТЕХНИКАЛЫҚ КҮТІМ

Бұл бұйымда ешқандай түрде түрлендірмеңіз және өзгертеңіз. Бұйымның тозаң қосалқы бөлшектерін тек 3M тұлңуққа қосалқы бөлшектерімен алмастырыңыз. Бұйымға техникалық күтім жасауды, қызмет көрсетуді және жөндеуді тек тиісті түрде үйретілген қызметкерлер ғана жүргізулері тиіс.

Турақты пайдаланылмаған кезде де пайдалану алдында немесе ай сайын жақсылап тексеріп отыру керек. Тексеру процедуралары белгілінен арнайы мәліметтерді қараңыз. Картриджды, фильтрды, бауды, дем тарту және дем шығару қақпақшаны бөлшектеу керек (Суретті қараңыз 7 - 9) Респиатор, әсіресе тыныс алу және тыныс шығару тетіктері бүлінген жағдайда, оларды алып тастап, жаңа өлшектермен ауыстыру керек Тыныс алу және шығару тетіктері, жоқ дегенде, әр екі жылда бір рет ауыстырылуы тиіс. Егер

ТЕХНИКАЛЫҚ СПЕЦИФИКАЦИЯ

Тыныс жолдарын қорғау Тыныстыру бүклетінде көрсетілгендей, EN14387 және EN143 үшін EN140 3M бекітілген байонеттік сүзгілерімен бірге қолданылады. Егер де, газ қайтарғышы 3M-нің келесі жабдығымен бірге қолданылса, онда ол қауіпті заттардың тығыздығы келесіні құрайтын ортада қолданыла алады

3M™ көп мәргелік жартылай бетпердесімен бірге Максимум пайдалану шектеулері

P1 ерекше фильтрлері	4 x МШҚ*
P2 микробөлшектер фильтрлер	10 x МШҚ*
P3 ерекше фильтрлері	50 x МШҚ*

дулығының кейбір бөлшектерін алып тастау қажет болса, ол денсаулықты қорғау, қауіпсіздік техникасы мен қоршаған ортаны қорғау бойынша жерліктік ережелерге сәйкес орындалуы тиіс.

САҚТАУ ЖӘНЕ ТАСЫМАЛДАУ

Осы бұйымдар жоғары температура көздерінен және бензин әркі ертіш буларынан аулақ, құрғақ, таза қаптамада сақталуы тиіс.

Бұйымның ерекше қаптамасы Еуропа Одағында тасымалдауға жарамды. Белгіленгендей сақталғанда, өндірілген күннен бастап екі көбі (сақтау мерзімі мен пайдалану мерзімі) 5 жыл пайдалану керек. Өнімді шығарушы ұсқаулығына сәйкес сақтап, қаптағы ақпаратты қараңыз.



- Сақтау мерзімінің аяқталуы
- Температура диапазоны
- Ең жоғары салыстырмалы ылғалдылық
- Өндірішү атауы мен мекен жаыы

ҚОҢЫСҚА жерліктік ережелерге сай тастаңыз Дайындалған күні, суретте көрсетілгеніндей, беттерденің ішкі жағындағы штрих кодта келтірілген 10. Алғандағы әр элемент бір жылдайы тоқсанды (яғни 3 ай) білдіреді. Мысалда көрсетілген, 2012 жылдың 1-ші тоқсаны (яғни 01/01/12 - 31/03/12). Бұйымның өндірілген уақыты бетке киетін бұйымның іш жағынан қарап білуге болады Бейнесі 10.Мойын булшық етін ұстап тұруға арналған топтама және сүзгі ұстаушысы, шығарылған айы мен жылы көрсетілген күнімен белгіленген, сонымен бірге, мыңы шығару түтігінде шығарған жылы көрсетілген.

МАҚҰЛДАУЛАР

Осы бұйымдар Еуропалық Қауымдастықтың 89/686/ЕЕС Директивасы (Жеке қорғану құралдары бойынша Директива) талаптарына сәйкес келеді, сондықтан CE белгісімен белгіленген. ЕО Типтік сынақтарды жүргізу ұсқауларының 10-бабы мен ЕО Сапаны бақылау сынақтарын жүргізу ұсқауларының 11-бабына сәйкес куәліктерді берген - BSI, Kitemark Court, Дэйви данғыны, Knowlhill, Миттон Кейнес, MK5 8PP, Ұлы Британия (Хабарланған орган нөмірі 0086). Кедендік одақа мүше елдердің нарығындағы айналымның брыңғай белгісі бар өнімдер Кедендік одақтың TP TC 019/2011 "Жеке қорғанғы құралдарының қауіпсізділі туралы" техникалық регламентінің талаптарына сай келеді.

ЕҢЕ - Кеден Одағы нарығындағы айналымның жалпы белгісі

3M™ көп мәртелік жартылай бетпердесімен бірге	Максимум пайдалану шектеулері
Класс 1 газ және бу фильтрлер	10 x МШК* немесе 1000 ррт (көлемнің 0.1%), қай шаманың күші екеніне қарамайды
2-классты газ және бу фильтрлері	10 x МШК* немесе мыңға 5000 бөлшектер (қайсысы аз болғандығына тәуелсіз)
Арнайы 1 Қиюластыру фильтрлер	Қосымша мәлімет алу үшін 3M-ға хабарласыңыз.
3M™ желдетпе ағынды агрегат	50 x МШК*

TLV – Мүмкіндігі шекті концентрация

Ауа ағынының сипаттамасы

Бұйымды жасап шығарушы есептеген ең аз ауа ағыны - 150 л/мин.

Ең көп ауа ағыны – пайдалану бойынша тиісті нұсқауды қараңыз.

Ең жоғары жұмыс температурасы + 50°C . Төмен температурада байқап пайдалану керек, қосымша ылғалдылық қақташалардың мұз болып қалуына себеп туғызады



USER INSTRUCTIONS

Please read these instructions in conjunction with the appropriate 3M™ Filter Leaflet or 3M™ Air Supply Unit User Instructions and with the 3M™ Face Piece Reference Leaflet where you will find information on:

- Approved combinations of 3M™ Air supply units and / or 3M™ Filters
- Accessories
- Spare parts

SYSTEM DESCRIPTION

These products meet the requirements of AS/NZS 1716:2012 and should be used in combination with a pair of approved 3M filters (see Reference Leaflet) to form a filtering apparatus for respiratory protection.

Such apparatus is designed to remove potentially harmful particulates from the surrounding atmosphere. This apparatus may also be used as a system with the 3M Air Supply Units (see Reference Leaflet).

⚠ WARNINGS AND LIMITATIONS

Particular attention should be given to warning statements where indicated.

⚠ WARNING

Always be sure that the complete product is:

- Suitable for the application;
- Fitted correctly;
- Worn during all periods of exposure;
- Replaced when necessary.

Proper selection, training, use and appropriate maintenance are essential in order for the product to help protect the wearer from certain airborne contaminants. Failure to follow all instructions on the use of these respiratory protection products and/or failure to properly wear the complete product during all periods of exposure may adversely affect the wearer's health, lead to severe or life threatening illness or permanent disability.

- For suitability and proper use follow local regulations, refer to all information supplied or contact an occupational

hygienist, safety professional or 3M representative on the Tech Assist Helpline 3M Australia 1800 024 464, 3M New Zealand 0800 364 357.

- Before use, the wearer must be trained in use of the complete product in accordance with applicable Health and Safety standards/guidance.
- Only use with the Filters/Air Supply Units and Spares/Accessories listed in the Reference Leaflet and within the usage conditions given in the **Technical Specification**.
- Do not use in atmospheres containing less than 19.5% oxygen. (3M definition. Individual countries may apply their own limits on oxygen deficiency. Seek advice if in doubt).
- Do not use for respiratory protection against atmospheric contaminants/concentrations which have poor warning properties or are unknown or immediately dangerous to life and health (IDLH) or against contaminants/concentrations which generate high heats of reaction with chemical filters.
- **Do not use in flammable atmospheres.**
- **Select and wear appropriate protection when exposed to sparks and/or flames.**
- In case of intended use in explosive atmospheres, contact 3M Technical Service.
- Do not use for escape purposes.
- **Do not use with beards or other facial hair that may inhibit contact between the face and the product thus preventing a good seal.**
- Leave the contaminated area immediately if:
 - a) Breathing becomes difficult or increased breathing resistance occurs.
 - b) Dizziness or other distress occurs.
 - c) You smell or taste contaminants or irritation occurs.
 - d) Airflow to the face piece decreases or stops.
 - e) Any part of the system becomes damaged.
- Never modify or alter this product. Replace parts only with original 3M spare parts.
- National regulations may impose specific limitations on the use of filters depending on the filter class and the facepiece used. Use of any 3M™ Face piece / Filter combination should be in accordance with applicable Health and Safety

standards, AS/NZS 1715, Respiratory Selection Tables or in accordance with the recommendations of an Occupational Hygienist.

- Materials which may come into contact with the wearer's skin are not known to cause allergic reactions to the majority of individuals.
- These products do not contain components made from natural rubber latex.
- If using in Supplied Air mode, ensure that: • The source of the air supply is known. • The purity of the air supply is known. • The air supply is of a breathable quality to AS/NZS 1715.
- Do not use oxygen or oxygen-enriched air.
- At very high work rates, the pressure in the face piece may become negative at peak inhalation flow. Adjust equipment as appropriate or consider an alternative form of respiratory protective device.

PREPARATION FOR USE UNPACKING

Inspect the package contents for shipping damage and ensure all components are present.

Check apparatus is complete, undamaged and correctly assembled. Any damaged or defective parts must be replaced with original 3M spare parts before use.

Inspection

The following inspection procedure is recommended before use:

1. Check the face piece for cracks, tears and dirt. Be certain the face piece, especially the face seal area, is not distorted. The material must be pliable – not stiff.

2. Examine the inhalation valves for cracks or tears. Lift valves and inspect valve seat for dirt or cracks.

3. Ensure that the head straps are intact and have good elasticity.

4. Examine all plastic parts for signs of cracks or fatigue.

5. Make sure all gaskets are properly seated.

6. Remove the exhalation valve cover and examine the exhalation valve and valve seat for signs of dirt, distortion, cracks or tears. Replace the exhalation valve cover.

ASSEMBLY INSTRUCTIONS

See appropriate user instructions for assembly instructions. (e.g. 3M™ Filters / 3M™ Air supply unit).

FITTING INSTRUCTIONS

Fitting Instructions must be followed each time the product is worn.

1. Adjust head cradle size as needed to fit comfortably on head.

Standard Suspension

2. Place the respirator over the nose and mouth, fitting it comfortably on the bridge of the nose, then pull the head harness over the crown of the head.

3. Take a bottom strap in each hand, place the straps at the back of the neck and hook the straps together.

4. Tighten the top head harness first by pulling on the ends of the straps to achieve a comfortable and secure fit. Tighten the bottom straps in a similar manner. (Strap tension may be decreased by pushing out on the back side of the buckles) Figure 1.

Drop Down Suspension

1. Adjust head harness on facepiece as shown on Figures 2 and 3.
2. Adjust head cradle size as needed to fit comfortably on head.

2. While holding head harness strap ends with one hand, slide the facepiece up onto your face (see fig 4).

3. Now follow steps 3 - 4 as listed above.

If using 3M™ Foldable Head Cradle 7585F. Remove original head cradle from mask. Carefully thread the end of the strap through the buckle on the 3M™ Foldable Head Cradle by aligning the strap with the rear side of the buckle and sliding the strap through. Repeat on both sides. **CAUTION** Ensure the straps do not become twisted, as this may interfere with the fit of the product.

FIT CHECK

- **Positive Pressure User Seal Check (for all approved configurations)** (all Filters except 3M™ 6035 /6038/ 2000 Series Filters).

Place palm of hand over exhalation valve cover and exhale gently. Figure 5.

If the facepiece bulges slightly and no air leaks are detected between the face and the facepiece, a proper seal has been obtained.

If an air leak is detected, reposition the respirator on the face and / or re-adjust the tension of the elastic strap to eliminate the leakage.

Repeat the above fit check.

- **Negative Pressure User Seal Check with 6035 / 6038 Filters Also 2000 Series filters.**

Press your thumbs into the central indentation of the filters (2000 Series), or press filter cover and filter body together (6035/6038), inhale gently and hold your breath for ten seconds. If the face piece collapses slightly a proper fit has been achieved. Figure 6.

If an air leak is detected, reposition the respirator on the face and / or re-adjust the tension of the elastic strap to eliminate the leakage. Repeat the above fit check.

If you CANNOT achieve a proper fit DO NOT enter the hazardous area.

It is recommended that wearers should be fit tested in accordance with AS/NZS 1715.

For information regarding fit testing procedures, please contact 3M.

DOFFING

Do not remove the face piece, filters or turn off the air supply until you have vacated the contaminated area.

1. Release the tension on the head straps.
2. Carefully lift face piece off the face and remove the respirator by lifting up and away from the face.
3. If appropriate, switch off the air supply unit or disconnect the compressed air supply tube from the regulator, and unbuckle the waistbelt.

NOTE If the respirator has been used in an area that has caused it to become contaminated with a substance requiring special decontamination procedures it should be placed in a suitable container and sealed until it can be decontaminated or discarded.

CLEANING AND DISINFECTION

Cleaning is recommended after each use. If the respirator is to be used for more than one shift it should be cleaned at the end of each shift and stored between shifts in the original packaging or a sealed container. To clean the respirator, the 3M™ 504 Wipe

should be used to wipe the face seal of the product. Remove the filters and disconnect the air supply unit if appropriate. Clean parts (excluding filters) by immersing in warm cleaning solution (water temperature not to exceed 50°C), scrub with soft brush until clean. Add neutral detergent if necessary. Disinfect respirator by soaking in a solution of quaternary ammonia disinfectant or sodium hypochlorite or other disinfectant. Rinse in clean, warm water and air dry at room temperature in a non-contaminated atmosphere. **CAUTION** Do not use cleaners containing lanolin or other oils on these products. Do not autoclave.

Figure 7. Figure 8. Figure 9.

MAINTENANCE

Never modify or alter this product. Replace parts only with original 3M spare parts. Maintenance, servicing and repair must only be carried out by properly trained personnel. General inspection must be carried out before use or monthly if not in regular use. See Inspection procedures for specific details. Disassemble by removing the cartridge, filter, headband, inhalation valve and the exhalation valve. (See Figs 7 - 9) Respirator components, especially exhalation and inhalation valves should be discarded and replaced with new parts when damaged. Inhalation and exhalation valves should be changed at least every two years. If disposal of parts is required this should be undertaken in accordance with local health and safety and environmental regulations.

STORAGE AND TRANSPORTATION

These products should be stored in the packaging provided in dry, clean conditions away from sources of high temperature and petrol and solvent vapours. The original packaging is suitable for transporting the product.

TECHNICAL SPECIFICATION

Respiratory Protection From AS/NZS 1715 - for use with 3M approved bayonet filters to AS/NZS 1716.

When used with the following 3M equipment, this respirator can be used in concentrations of contaminant up to:

3M™ Re-usable Half Mask with	Maximum Exposure Limitations
P1 Particulate Filters	10 x ES*
P2 Particulate Filters	10 x ES*
P3 Particulate Filters	10 x ES*
Class 1 Gas & Vapour Filters	10 x ES* or 1000 ppm (0.1% vol) whichever is lower
Class 2 Gas & Vapour Filters	10 x ES* or 1000 ppm (whichever is lower)
Special / Combination Filters	Contact 3M for additional information.
3M™ Air Supply Unit	10 x ES*

ES – Exposure Standard





Flow Characteristics

Manufacturers Minimum Design flow (MMDF) 150 l/min.

Maximum Flow - See appropriate User Instructions.

Maximum Operating Temperature: +50 °C. Care should be taken when using the equipment at low temperatures as excessive moisture may cause the valves to freeze.

When stored as stated, the maximum life (shelf life plus in-use life) is 5 years from date of manufacture. Store in accordance with manufacturer's instructions, see packaging.

-  End of Shelf Life
-  Temperature Range
-  Maximum Relative Humidity
-  Name and address of Manufacturer

 Dispose in accordance with local regulations

The date of manufacture can be established by examining the date grid on the inside of the facepiece as shown in fig 10. Each dot in the box represents a quarter (i.e. 3 months) of the year highlighted. The example shows 1st quarter 2012 (i.e. 01/01/12 – 31/03/12). The date of manufacture can be established by examining the date clock on the inside of the facepiece. Figure 10. The head harness assembly and filter holder are marked with a date wheel indicating the month and year of manufacture and the exhalation valve is marked with year of manufacture.

APPROVALS

These products meet the requirements of the European Community Directive 89/686/EEC (Personal Protective Equipment Directive) and are thus CE marked. Certification under Article 10, EC Type-Examination and Article 11, EC Quality Control, has been issued by BSI, Kitemark Court, Davy Avenue, Knowlhill, Milton Keynes, MK5 8PP, UK (Notified body number 0086).

These respirators have been produced to comply with the requirements of the Australian/New Zealand Standard AS/NZS 1716:2012 under an agreed production certification scheme operated during manufacture in accordance with the SAI Global StandardsMark programme.



3M United Kingdom PLC

3M Centre, Cain Road
Bracknell, RG12 8HT
0870 60 800 60

3M Ireland

The Iveagh Building, The Park
Carrickmines, Dublin 18
1 800 320 500

3M South Africa

146a Kelvin Drive, Woodmead
Sandton 2128, Johannesburg
+27 11 806 2230

3M Gulf Ltd.

P.O. Box 20191
Building 11, Third Floor, Dubai Internet City, Deira
+ 971 4 367 0777

3M Egypt Trading Ltd.

Sofitel Tower, 19th Floor, Corniche el-Nil St.
Maadi, Cairo
+202 2525 9007

3M France

Bd de l'Oise
95006 Cergy Pontoise Cedex
+33 1 30 31 61 61

3M (Schweiz) AG

Eggstrasse 93, Postfach
8803 Rüslikon
+41 1 724 92 21

3M Belgium bvba/sprl

Hermeslaan 7
1831 Diegem
+32 2 722 51 11

3M Deutschland GmbH

Carl-Schurz-Str. 1
41453 Neuss
+49 2131 14 26 04

3M Österreich GmbH

Kranichberggasse 4
1120 Wien
+43 1 86686 0

3M Italia srl

Via Norberto Bobbio 21
20096 Pioletto (MI)
+39 02 70351

3M España,S.L.

Juan Ignacio Luca de Tena, 19-25
28027 Madrid
+34 91 321 62 81

3M Nederland B.V.

Molengraafsingel 29
2629 JD Delft
+31 (0)15 7822406

3M Svenska AB

Bollstanäsvägen 3
191 89 Sollentuna
+46 8 92 21 00

3M (Denmark) a/s

Hannemanns Allé 53
DK 2300 København S
+45 43480100

3M Norge AS

Avd. Verneprodukter
Postboks 100, 2026 Skjetten
Tlf: 06384

Suomen 3M Oy

PL 600 (Keilaranta 6)
02151 Espoo
p. +358 9 525 21

3M Portugal, Lda

Rua do Conde de Redondo 98
1169-009 Lisboa
+351 21 313 45 00

3M Hellas MEPE

Κηφισίας 20,
151 25, Μαρούσι, Αθήνα, Ελλάδα
+30 210 68 85 300

3M Poland Sp. z o.o.

Aleja Katowicka 117, Kajetany K / Warszawa
05-830 Nadarzyn
+48 22 739 60 00

3M Hungária Kft.

Infopark E Épület, 1117 Budapest
Neumann János utca 1/E
+36 1 270 7777

3M Česko, s.r.o.

V Parku 2343/24
148 00 Praha 4
+420 261 380 111

3M Slovensko s.r.o.

Vajnorská 142
831 04 Bratislava
+421 2 49 105 230

3M (East) AG

Podružnica v Ljubljani
Cesta v Gorice 8, SI-1000 Ljubljana
+386 1 2003 630

3M ישראל בע"מ

רחוב מדינת היהודים 91
ת.ד. 2042 - הרצליה
+972 9 961 5000

3M Eesti OÜ

Pärnu mnt. 158
11317 Tallinn
+372 6 115 900

3M Latvija SIA,

K. Ulmaņa gatve 5,
Rīga, LV-1004
+371 67 066 120

3M Lietuva

A. Goštauto g. 40A
LT-01112 Vilnius
+370 5 216 07 80

3M România

Bucharest Business Park, Str. Menuetului 12,
cladirea D, et.3,
013713 Bucharest
+40 21 2028000

3M Россия

121614, Москва,
ул. Крылатская, д. 17, стр. 3, Б.Ц.
«Крылатские Холмы»
+7 495 784 74 74

Представительство 3M в Республике Беларусь

пр-т Дзержинского, 57 Бизнес-центр «Омега Тауэр», офис 27
220089 г. Минск
+375 17 372 70 06

3M (East) AG

"BRIDGE Plaza" 4th floor, 12 Bakikhanov street
Baku AZ 1065
+994 12 404 5050

3M Україна

вул. Амосова, 12, 7-ий поверх
03680, Київ, Україна
тел.: +38 044 490 57 77

3M (EAST) AG PODRUŽNICA HR

Slavonska avenija 26/7
10000 Zagreb
+385 1 2499 750

3M България

Младост 4, бизнес парк София, сграда 4, етаж 2
1766 София, България
тел.: 02/9601911, факс 02/9601926

3M Representation Office Beograd

Milutina Milankovica 23
11070 Novi Beograd
+381 11 3018459

3M Turkey

Sehit Sinan Eroglu Cad. Akel Is Merkezi, No: 6, A Blok
34805 Kavacik / Beykoz/ ISTANBUL-TURKEY
+90 216 538 07 77

3M Қазақстан ЖШС

Қазақстан Республикасы, 050051 Алматы қ.,
«Көктем-2» бизнес-орталығы,
Фонвизин к-сі 17А, 3-ші қабатты,
тел.: +7 727 333 0000, факс: +7 727 333 0001

3M Australia Pty Limited

1 Rivett Road, North Ryde
N.S.W. 2113
+61 (1)800 024 464

3M New Zealand Limited

94 Apollo Drive, Rosedale
AUCKLAND 0632, New Zealand
+64 (0)800 364 357

